

IMPORTANT

LIRE ATTENTIVEMENT AVANT L'UTILISATION

CONSERVER POUR RÉFÉRENCE ULTÉRIEURE

Traduction du mode d'emploi original pour  
vélos électriques i:SY avec moteur PINION,  
FIT Remote Basic et écran FIT

**i:SY**

*Ride it! Love it!*



***FIT***



**P12 ZR, XXL P12 ZR**

M-01, M-02

# Table des matières

<b>1</b>	<b>À propos de ce mode d'emploi</b>	
1.1	Fabricant	8
1.2	Lois, normes et directives	8
1.3	Langue	8
1.4	Pour votre information	8
1.4.1	Avertissements	8
1.4.2	Formats de texte	8
1.5	Objectifs du mode d'emploi	9
1.6	Numéro de type et modèle	10
1.7	Numéro de cadre	10
1.8	Identifier le mode d'emploi	10
<b>2</b>	<b>Sécurité</b>	
2.1	Risques résiduels	11
2.1.1	Risque d'incendie et d'explosion	11
2.1.2	Choc électrique	13
2.1.3	Risque de chute	13
2.1.4	Risque d'amputation	13
2.1.5	Rupture de la clé	13
2.1.6	Pannes causées par Bluetooth®	14
2.2	Substances toxiques	15
2.2.1	Substances toxiques	15
2.2.2	Substances corrosives et irritantes	15
2.3	Exigences portant sur le cycliste	15
2.4	Personnes vulnérables	15
2.5	Équipement de protection individuel	16
2.6	Dispositifs de protection	16
2.7	Marquages de sécurité et consignes de sécurité	16
2.8	Comportement en cas d'urgence	17
2.8.1	Situation dangereuse dans le trafic routier	17
2.8.2	Écoulement de liquide de frein	17
2.8.3	Échappement de vapeurs de la batterie	18
2.8.4	Incendie de la batterie	18
<b>3</b>	<b>Description</b>	
3.1	Utilisation conforme	19
3.1.1	Type de vélo électrique	19
3.1.2	Utilisation non conforme	19
3.1.3	Domaine d'utilisation	20
3.2	Caractéristiques techniques	21
3.2.1	Véhicule complet Pinion	21
3.2.2	Poids	22
3.3	Plaque signalétique	23
3.3.1	Année de modèle 24	23
3.4	Composants	24
3.4.1	Aperçu	24
3.4.2	Châssis	29
3.4.3	Suspension	31
3.4.4	Roue	33
3.4.5	Frein	38
3.4.6	Selle	40
3.4.7	Tige de selle	42
3.4.8	Système d'entraînement mécanique	43
3.4.9	Système d'entraînement électrique PINION	45
3.4.10	Guidon avec FIT Remote Basic avec écran FIT Comfort ou FIT Compact	48

3.4.11	Frein à main	61
3.4.12	Batterie	62
3.5	Transport	63
3.5.1	Utiliser la sécurité de transport	63
3.5.2	Transporter le vélo électrique	63
3.5.3	Expédier le vélo électrique	64
3.5.4	Transporter la batterie	64
3.5.5	Expédier la batterie	64
3.6	Stocker	65
3.6.1	Vélo électrique	65
3.6.2	Ordinateur de bord, écran et chargeur	65
3.6.3	Batterie	65
3.6.4	Interruption de l'utilisation	66
<b>5</b>	<b>Montage</b>	
5.1	Déballage	67
5.2	Outils requis	67
5.3	Mise en service	68
5.3.1	Contrôler la batterie	68
5.3.2	Préparer la roue	69
5.3.3	Contrôler la potence et le guidon	70
5.4	Vendre le vélo électrique	70
5.5	Instructions de montage pour achat en ligne	71
5.5.1	Déballage	71
5.5.2	Préparation	71
5.5.3	Outils requis	71
5.5.4	Orienter le guidon tout droit	72
5.6	Potence avec vis	72
5.6.1	Contrôler la bonne assise de la potence et du guidon	73
5.6.2	Monter les pédales	74
<b>6</b>	<b>Utilisation</b>	
6.1	Risques et dangers	75
6.2	Conseils pour augmenter l'autonomie	77
6.3	Initiation et service après-vente	78
6.4	Régler le vélo électrique	78
6.4.1	Préparation	78
6.4.2	Déterminer la position sur la selle	79
6.4.3	Tige de selle	80
6.4.4	Selle	80
6.4.5	Guidon	87
6.4.6	Potence	89
6.4.7	Poignées	91
6.4.8	Pneus	92
6.4.9	Frein	93
6.4.10	Unité de commande et changement de vitesse	97
6.4.11	Feux	98
6.4.12	Ajuster l'ordinateur de bord et le FIT Compact	100
6.5	Accessoires	105
6.5.1	Siège enfant	105
6.5.2	Remorque	106
6.5.3	MonkeyLoad System	108
6.5.4	Paniers avant	109
6.5.5	Sacoques et caisses à bagages	111
6.5.6	Support de téléphone portable	112
6.5.7	Selles	112
6.5.8	Tige de selle	113
6.5.9	Embouts de guidon	113
6.5.10	Gaines de protection	113

6.5.11	Outil pour moyeu à vitesses intégrées ROHLOFF	113
6.6	Équipement de protection individuel et accessoires pour la sécurité routière	114
6.7	Avant chaque trajet	114
6.8	Utiliser la batterie	115
6.8.1	Retirer la batterie	115
6.8.2	Insérer la batterie	115
6.8.3	Charger la batterie	115
6.8.4	Réveiller la batterie	115
6.9	Charger la batterie de l'ordinateur de bord	116
6.9.1	Charger sur le vélo électrique	116
6.9.2	Chargement via la prise USB	116
6.10	Redresser une potence à réglage rapide	117
6.11	Déployer la pédale	117
6.12	Utiliser le porte-bagages	118
6.13	Rabattre la béquille latérale	118
6.14	Utiliser la selle	118
6.14.1	Utiliser la selle en cuir	119
6.15	Utiliser les pédales	119
6.16	Utiliser la sonnette	119
6.17	Utiliser le guidon	119
6.17.1	Utiliser un guidon multiposition	119
6.17.2	Utiliser des embouts de guidon	120
6.17.3	Utiliser des poignées en cuir	120
6.18	Utiliser le système d'entraînement électrique FIT	121
6.18.1	Démarrer le système d'entraînement électrique	121
6.18.2	Arrêter le système d'entraînement électrique	121
6.18.3	Utiliser l'unité de commande FIT Remote Basic	122
6.19	Utiliser les freins	124
6.19.1	Utiliser le frein à main	124
6.19.2	Utiliser le frein à rétro pédalage	124
6.19.3	Utiliser le changement de vitesse Pinion	125
6.20	Stationnement	126
6.20.1	Replier la potence à réglage rapide	127
6.20.2	Rabattre la pédale	127

## 7 Nettoyage, entretien et inspection

7.1	Avant chaque trajet	132
7.1.1	Contrôler les dispositifs de protection	132
7.1.2	Contrôler le cadre	132
7.1.3	Contrôler la fourche	132
7.1.4	Contrôler l'amortisseur arrière	132
7.1.5	Contrôler le porte-bagages	132
7.1.6	Contrôler les garde-boue	132
7.1.7	Contrôler la concentricité de la roue	132
7.1.8	Contrôler l'attache rapide	133
7.1.9	Contrôler la tige de selle suspendue	133
7.1.10	Contrôler la sonnette	133
7.1.11	Contrôler les poignées	133
7.1.12	Contrôler le cache USB	133
7.1.13	Contrôler les feux	133
7.1.14	Contrôler les freins	133
7.2	Après chaque trajet	134
7.2.1	Nettoyer les feux et les réflecteurs	134
7.2.2	Nettoyer la fourche suspendue	134
7.2.3	Entretien la fourche de suspension	134
7.2.4	Nettoyer les pédales	134
7.2.5	Nettoyer les freins	134
7.2.6	Nettoyer la tige de selle suspendue	134
7.2.7	Nettoyer l'amortisseur arrière	134

7.3	Nettoyage complet	135
7.3.1	Nettoyer l'ordinateur de bord et l'unité de commande	135
7.3.2	Nettoyer la batterie	135
7.3.3	Nettoyer le moteur	135
7.3.4	Nettoyer le cadre, la fourche, le porte-bagages, les garde-boue et la béquille latérale	136
7.3.5	Nettoyer la potence	136
7.3.6	Nettoyer le guidon	136
7.3.7	Nettoyer les poignées	136
7.3.8	Nettoyer la tige de selle	136
7.3.9	Nettoyer la selle	137
7.3.10	Nettoyer les pneus	137
7.3.11	Nettoyer les rayons et écrous de rayon	137
7.3.12	Nettoyer le moyeu	137
7.3.13	Nettoyer les éléments du changement de vitesse	137
7.3.14	Nettoyer le dérailleur arrière SRAM AXS	137
7.3.15	Nettoyer la cassette, les roues dentées et le dérailleur avant	138
7.3.16	Nettoyer les freins	138
7.3.17	Nettoyer le disque de frein	138
7.3.18	Nettoyer la courroie	138
7.3.19	Nettoyer la chaîne	139
7.4	Entretien	140
7.4.1	Entretien le cadre	140
7.4.2	Entretien la fourche	140
7.4.3	Entretien le porte-bagages	141
7.4.4	Entretien le garde-boue	141
7.4.5	Entretien la béquille latérale	141
7.4.6	Entretien la potence	141
7.4.7	Entretien le guidon	141
7.4.8	Entretien les poignées	142
7.4.9	Entretien la tige de selle	142
7.4.10	Entretien la jante	142
7.4.11	Entretien la selle en cuir	143
7.4.12	Entretien le moyeu	143
7.4.13	Entretien les écrous de rayon	143
7.4.14	Entretien le changement de vitesse	143
7.4.15	Entretien les pédales	143
7.4.16	Entretien la chaîne	144
7.4.17	Entretien la batterie	144
7.4.18	Entretien les freins	145
7.4.19	Lubrifier un tube de tige de selle EIGHTPINS	145
7.5	Inspection	146
7.5.1	Contrôler la roue	146
7.5.2	Contrôler le système de freinage	150
7.5.3	Contrôler la courroie	152
7.5.4	Contrôler les feux	155
7.5.5	Contrôler la potence	156
7.5.6	Contrôler le guidon	156
7.5.7	Contrôler la selle	156
7.5.8	Contrôler la tige de selle	156
7.5.9	Contrôlez la pédale.	156
7.5.10	Contrôler le changement de vitesse	157

## 8 Inspection et maintenance

8.1	Première inspection	160
8.2	Inspection complète	160
8.3	Maintenance spécifique des composants	160
8.4	Effectuer la première inspection	163
8.5	Effectuer une inspection complète.	164

8.5.1	Inspecter le cadre	172
8.5.2	Inspecter le porte-bagages	172
8.5.3	Inspecter et maintenir l'amortisseur arrière	172
8.5.4	Inspecter le moyeu de transmission	173
8.5.5	Inspecter la potence	174
8.5.6	Inspecter et graisser le palier de direction	174
8.5.7	Inspecter l'axe avec attache rapide	174
8.5.8	Inspecter la fourche	175
8.5.9	Inspecter la tige de selle	176
8.5.10	Couple de serrage	178
<b>9</b>	<b>Recherche des erreurs, correction des pannes et réparation</b>	
9.1	Prévenir les douleurs	189
9.1.1	Douleurs liées à la position assise	190
9.1.2	Douleurs aux hanches	190
9.1.3	Douleurs dorsales	190
9.1.4	Douleurs à la nuque et aux épaules	191
9.1.5	Mains engourdis ou douloureuses	191
9.1.6	Douleurs aux cuisses	191
9.1.7	Douleurs aux genoux	192
9.1.8	Douleurs aux pieds	192
9.2	Recherche d'erreur système d'entraînement FIT	193
9.2.1	Le système d'entraînement ou l'écran ne démarrent pas	193
9.2.2	Messages d'avertissement et LED	193
9.2.3	Erreur dans l'assistance	193
9.2.4	Erreur de batterie	195
9.2.5	Message d'erreur PINION	197
9.2.6	Résoudre les problèmes de freins à disque	211
9.2.7	Résoudre les problèmes de roue libre	212
9.2.8	Résoudre les problèmes d'éclairage	213
9.2.9	Résoudre les problèmes de pneus	213
9.2.10	Résoudre les problèmes de tige de selle	213
9.2.11	Résoudre les autres erreurs	214
9.3	Réparations chez le revendeur spécialisé	215
9.3.1	Pièces et lubrifiants d'origine	215
9.3.2	Réparer le cadre	215
9.3.3	Réparer la fourche de suspension	215
9.3.4	Remplacer les feux	216
9.3.5	Régler le phare avant	216
9.3.6	Contrôler le libre mouvement du pneu par rapport à la fourche suspendue	216
9.3.7	Couple de serrage	217
<b>10</b>	<b>Recyclage et mise au rebut</b>	
10.1	Directives sur l'élimination des déchets	229
<b>11</b>	<b>Documents</b>	
11.1	Protocole de montage	231
11.2	Protocole d'inspection et de maintenance	234
<b>12</b>	<b>Glossaire</b>	
12.1	Abréviations	241
12.2	Concepts simplifiés	241
<b>13</b>	<b>Annexe</b>	
I.	Traduction de la déclaration de conformité CE/UE originale	242
<b>14</b>	<b>Index des mots-clés</b>	

## Merci de votre confiance !

Les vélos électriques i:SY sont des véhicules de haute qualité. Vous avez fait un bon choix. Le montage final, le conseil et la formation sont réalisés par votre revendeur spécialisé. Qu'il s'agisse de maintenance, de modification ou de réparation, votre revendeur spécialisé sera également à votre disposition à l'avenir.

Vous recevez ce mode d'emploi avec votre nouveau vélo électrique. Prenez le temps de vous familiariser avec votre nouveau vélo électrique. Respectez les conseils et suggestions dans le mode d'emploi. De cette manière, vous profiterez longtemps de votre vélo électrique. Nous vous souhaitons beaucoup de plaisir et une bonne route en toute sécurité !

Pour toujours disposer du mode d'emploi pendant vos trajets, téléchargez le mode d'emploi sur votre téléphone à l'adresse suivante :



[www.isy.de](http://www.isy.de)

## Copyright

© i:SY GmbH Co. KG

Toute diffusion ou reproduction de ce mode d'emploi, ainsi que la valorisation et la divulgation de son contenu, sont interdites à moins d'être expressément autorisées. Toute violation donne droit à dédommagement. Tous droits réservés pour les cas d'enregistrement de brevets ou de modèles ou dessins.

## Sous réserve de modifications internes.

Les informations contenues dans le *mode d'emploi* contiennent des spécifications techniques valides à la date de l'impression. Outre les fonctions décrites ici, des modifications logicielles peuvent apporter à tout moment des corrections d'erreurs ou des extensions de fonctions.

Les modifications importantes sont intégrées dans une nouvelle version du mode d'emploi. Toutes les modifications ainsi que les nouvelles versions du mode d'emploi sont publiées sur la page Internet suivante :

[www.isy.de](http://www.isy.de)

## Rédaction

Texte et images :  
ZEG Zweirad-Einkaufs-Genossenschaft eG  
Longericher Straße 2  
50739 Köln, Germany

## Traduction

RKT Übersetzungs- und Dokumentations-GmbH  
Bahnhofstraße 27  
78713 Schramberg, Germany

## Contact en cas de questions ou problèmes concernant ce mode d'emploi :

[tecdoc@zeg.de](mailto:tecdoc@zeg.de)

# 1 À propos de ce mode d'emploi

## 1.1 Fabricant

i:SY GmbH Co. KG  
Hauptstraße 34  
D-32609 Hüllhorst

Tél. : +49 5744 900 910  
E-mail : [info@iSY.de](mailto:info@iSY.de)  
Internet : [www.isy.de](http://www.isy.de)

## 1.2 Lois, normes et directives

Le *mode d'emploi* tient compte des exigences essentielles des normes suivantes :



- Directive 2006/42/CE Machines,
- Directive 2014/30/UE, Compatibilité électromagnétique,
- Norme DIN EN ISO 20607:2018 Sécurité des machines – Notice d'instructions – Principes rédactionnels généraux
- Norme EN 15194:2018, Cycles – Cycles à assistance électrique – Bicyclettes EPAC,
- Norme EN 11243:2016, Cycles – Porte-bagages pour bicyclettes – Exigences et méthodes,
- Norme EN ISO 17100:2016-05, Services de traduction – Exigences relatives aux services de traduction.

## 1.3 Langue

Le *mode d'emploi original* est rédigé en allemand. Aucune traduction n'est valable sans le *mode d'emploi original*.

## 1.4 Pour votre information

Pour plus de lisibilité, différents symboles sont utilisés dans le mode d'emploi.

	Texte pour le revendeur spécialisé
	Remarque sur le remplacement de composants
	Remarque en matière de fitness

## 1.4.1 Avertissements

Des avertissements indiquent les situations et actions dangereuses. Vous trouverez trois catégories d'avertissements dans le mode d'emploi :



En cas de non-respect, peut entraîner des blessures graves voire mortelles. Niveau de risque moyen.



En cas de non-respect, peut entraîner des blessures légères ou moyennes. Niveau de risque faible.

## Remarque

En cas de non-respect, peut entraîner des dommages matériels.

## 1.4.2 Formats de texte

Vous trouverez dix formats de texte dans le mode d'emploi :

Style d'écriture	Utilisation
<i>italique</i>	terme du glossaire, première occurrence dans le chapitre
<u>souligné en bleu</u>	Lien
souligné en gris	Références croisées
✓	Conditions requises
▶	Instructions d'action sans ordre spécifique
6	Instructions d'action dans l'ordre indiqué
⇒	Résultat de l'étape d'action
INTERLETTAGE	Affichage à l'écran
•	Listes
S'applique uniquement aux vélos électriques avec cet équipement	L'emploi de composants en option est indiqué par une remarque sous le titre.

Tableau 1: Formats de texte



## 1.5 Objectifs du mode d'emploi

Le mode d'emploi ne remplace pas une formation personnelle par le revendeur spécialisé qui fournit le vélo. Le mode d'emploi fait partie intégrante du vélo électrique. Si le vélo est cédé un jour, le mode d'emploi doit donc être transmis au propriétaire suivant.

Le mode d'emploi est principalement destiné aux cyclistes.

Dans les sections sur fond blanc, l'objectif est que les personnes novices sur le plan technique règlent, utilisent et nettoient le vélo électrique de manière sûre et qu'elles soient capables d'identifier et de corriger une erreur.



Les chapitres destinés aux revendeurs spécialisés sont indiqués sur fond bleu et marqués d'un symbole de clé à molette.

Dans ces sections, l'objectif est que le personnel spécialisé formé (mécatroniciens deux-roues, mécaniciens deux-roues, etc.) effectuent en toute sécurité le montage initial, l'ajustement, l'inspection et la réparation.

Pour assurer un meilleur service après-vente, le personnel spécialisé doit également lire les chapitres destinés au cycliste et à l'exploitant.

Lors des travaux, tous les protocoles des chapitres 11.1 et 11.2 doivent toujours être remplis.

Chapitre		Cycliste	Revendeur spécialisé
1	À propos de ce mode d'emploi	<input type="checkbox"/>	<input type="checkbox"/>
2	Sécurité	<input type="checkbox"/>	<input type="checkbox"/>
3	Description	<input type="checkbox"/>	<input type="checkbox"/>
4	Transport et stockage	<input type="checkbox"/>	<input type="checkbox"/>
5	Montage	<input type="checkbox"/>	<input type="checkbox"/>
6	Utilisation	<input type="checkbox"/>	<input type="checkbox"/>
7	Nettoyage, entretien et inspection	<input type="checkbox"/>	<input type="checkbox"/>
8	Inspection et maintenance	<input type="checkbox"/>	<input type="checkbox"/>
9.1	Prévenir les douleurs	<input type="checkbox"/>	<input type="checkbox"/>
9.2	Système d'entraînement	<input type="checkbox"/>	<input type="checkbox"/>
9.4	Réparation	<input type="checkbox"/>	<input type="checkbox"/>
10	Recyclage et mise au rebut	<input type="checkbox"/>	<input type="checkbox"/>
11	Documents	<input type="checkbox"/>	<input type="checkbox"/>
12	Glossaire	<input type="checkbox"/>	<input type="checkbox"/>
13	Annexe	<input type="checkbox"/>	<input type="checkbox"/>
14	Index des mots-clés	<input type="checkbox"/>	<input type="checkbox"/>

Tableau 2 : Groupes cibles de chaque chapitre

## 1.6 Numéro de type et modèle

Le mode d'emploi fait partie des vélos électriques avec les numéros de type :

Numéro de type	Modèle	Type de vélo électrique
M-01	P12 ZR 800Wh	Vélo de ville et tout chemin
M-02	XXL P12 ZR 800Wh	Vélo de ville et tout chemin

Tableau 3 : Numéro de type, modèle et type de vélo électrique

## 1.7 Numéro de cadre

Chaque cadre est doté d'un numéro de cadre individuel estampé (voir illustration 2). Le numéro de cadre permet d'affecter le vélo électrique à son propriétaire. Le numéro de cadre constitue le signe d'identification le plus important pour la confirmation du droit de propriété.

## 1.8 Identifier le mode d'emploi

Le numéro d'identification du mode d'emploi se trouve sur chaque page en bas à gauche.

Le numéro d'identification est composé du numéro de document, de la version de publication et de la date de publication.

---

**Numéro d'identification** MY24I02 - 14\_1.0\_24.01.2024

---

## 2 Sécurité

### 2.1 Risques résiduels

Les vélos électriques présentent les risques résiduels suivants :

- Risque d'incendie et d'explosion
- Choc électrique
- Risque de chute
- Risque d'amputation
- Rupture de la clé
- Pannes causées par Bluetooth®



#### 2.1.1 Risque d'incendie et d'explosion

##### Ne jamais charger en présence d'une erreur critique

Si un chargeur est branché au système d'entraînement électrique alors qu'une erreur critique est signalée, la batterie risque d'être endommagée et de prendre feu.

- ▶ Branchez le chargeur uniquement à un système d'entraînement électrique sans défaut.

##### Prévenir la pénétration d'eau

La batterie est uniquement protégée contre les projections d'eau. Une infiltration d'eau peut causer un court-circuit. La batterie peut s'enflammer elle-même et exploser.

- ▶ Ne plongez jamais la batterie dans l'eau.
- ▶ Si vous soupçonnez une pénétration d'eau, mettez la batterie hors service.

##### Éviter la chaleur

Des températures supérieures à 60 °C peuvent également entraîner des fuites de liquides de la batterie et endommager le boîtier. La batterie peut s'enflammer elle-même et exploser.

- ▶ Protégez la batterie de la chaleur.
- ▶ Ne la stockez jamais près d'un objet chaud.
- ▶ N'exposez jamais la batterie au rayonnement solaire de manière prolongée.
- ▶ Évitez les fortes variations de température.

##### Ne jamais utiliser un chargeur incorrect

Les chargeurs avec une tension excessive endommagent les batteries. Ceci peut entraîner un incendie ou une explosion.

- ▶ Utilisez uniquement des batteries autorisées pour le chargement.

##### Éviter les courts-circuits par pontage

Les objets métalliques peuvent court-circuiter les branchements de la batterie. La batterie peut s'enflammer elle-même et exploser.

- ▶ N'insérez jamais d'agrafes de bureau, pièces de monnaie, clés et autres petites pièces dans la batterie.
- ▶ Déposez la batterie uniquement sur des surfaces propres. Évitez l'encrassement de la prise de chargement et des contacts, par exemple par du sable ou de la terre.

##### Gestion des batteries endommagées ou défectueuses

Les batteries défectueuses sont des marchandises dangereuses. Les batteries défectueuses comprennent :

- les cellules et batteries identifiées comme défectueuses pour des raisons de sécurité,
- les batteries épuisées ou dégazées,
- les cellules ou batteries ayant subi un dommage externe ou mécanique et
- les cellules ou batteries dont la sécurité n'a pas encore été contrôlée.

En cas de batteries endommagées ou défectueuses, l'électronique de sécurité peut tomber en panne. La tension résiduelle peut causer un court-circuit. La batterie peut s'enflammer elle-même et exploser.

- ▶ Utilisez et chargez uniquement des batteries et accessoires en bon état.
- ▶ N'ouvrez et ne réparez jamais les batteries.
- ▶ Une batterie présentant des dommages externes doit être immédiatement mise hors service.

- ▶ Après une chute ou un choc, mettez la batterie hors service pendant au moins 24 heures et observez-la.
- ▶ Contactez le revendeur spécialisé.

### Stocker les batteries défectueuses

Le revendeur spécialisé élimine les batteries défectueuses.

- ▶ Amenez les batteries défectueuses du vélo électrique au revendeur spécialisé.



- ▶ Jusqu'à son élimination, stockez la batterie au sec dans un conteneur de sécurité conforme ADR SV 376, P908.



Illustration 1: Conteneur de sécurité, exemple

- ▶ Ne stockez jamais des batteries à proximité de matériaux inflammables.
- ▶ Éliminez les batteries défectueuses de manière conforme.

### Éviter la surchauffe du chargeur

Le chargeur s'échauffe lors du chargement de la batterie. Un refroidissement insuffisant peut entraîner un incendie ou des brûlures aux mains.

- ▶ N'utilisez jamais le chargeur sur un support inflammable.
- ▶ Ne couvrez jamais le chargeur pendant le chargement.
- ▶ Ne chargez jamais la batterie sans surveillance.

### Refroidir les freins et moteurs échauffés

Les freins et le moteur peuvent devenir très chauds lorsqu'ils fonctionnent. Le contact avec les freins peut entraîner une brûlure ou un incendie.

- ▶ Ne touchez jamais les freins ou le moteur tout de suite après un trajet.
- ▶ Ne gardez jamais le vélo électrique sur un support inflammable (herbe, bois, etc.) directement après un trajet.



### 2.1.2 Choc électrique

#### Ne jamais utiliser de composants secteur endommagés

Les chargeurs, câbles électriques et fiches endommagés accroissent le risque de choc électrique.

- ▶ Contrôlez le chargeur, le câble et la fiche avant chaque utilisation. N'utilisez jamais un chargeur endommagé.

#### Éviter les pénétrations d'eau

La pénétration d'eau dans le chargeur entraîne un risque de choc électrique.

- ▶ Utilisez le chargeur uniquement en intérieur.

#### Gestion de l'eau de condensation

Les changements de température de froid à chaud peuvent entraîner la formation d'eau de condensation dans le chargeur et la batterie, ce qui peut provoquer un court-circuit.

- ▶ Lors du branchement du chargeur ou de la batterie, patientez jusqu'à ce qu'ils aient atteint la température ambiante.



### 2.1.3 Risque de chute

#### Bien régler l'attache rapide

Une force de serrage trop élevée endommage l'attache rapide, qui perd alors sa fonction. Une force de serrage insuffisante entraîne une mauvaise transmission de force. Ceci peut entraîner une rupture des composants. Ceci peut causer une chute et des blessures.

- ▶ Ne fixez jamais une attache rapide à l'aide d'un outil (par exemple marteau ou pince).
- ▶ Utilisez uniquement un levier de serrage avec la force de serrage prescrite.

#### Utiliser le couple de serrage correct

Si une vis est serrée trop fort, elle peut se rompre. Si une vis n'est pas serrée assez fort, elle peut se desserrer. Ceci peut causer une chute et des blessures.

- ▶ Respectez toujours le couple de serrage indiqué sur la vis ou dans le chapitre 8.5.10.

#### Utiliser uniquement des freins autorisés

Les roues sont uniquement conçues pour l'utilisation avec des freins de jante ou des freins à disque. L'utilisation d'un frein incorrect peut entraîner la rupture de la roue. Ceci peut causer une chute et des blessures.

- ▶ Utilisez uniquement des freins autorisés sur la roue.



### 2.1.4 Risque d'amputation

Le disque de frein du frein à disque est si affûté qu'il peut causer des blessures graves aux doigts si les doigts sont introduits dans les ouvertures du disque de frein.

Il existe un risque de se faire happer les doigts par les roues dentées et poulies, ce qui peut causer des blessures graves aux doigts.

- ▶ Tenez toujours vos doigts éloignés des disques de frein en rotation et de la chaîne ou courroie d'entraînement.

### 2.1.5 Rupture de la clé

Lors du transport ou lors d'un trajet, la clé insérée peut se briser ou ouvrir le verrouillage accidentellement.

- ▶ Retirez la clé de la serrure de la batterie.

### 2.1.6 Pannes causées par Bluetooth®

L'utilisation d'un ordinateur de bord avec Bluetooth® et/ou Wi-Fi® peut entraîner la défaillance d'autres appareils et installations, d'aéronefs et d'appareils médicaux (par exemple stimulateurs cardiaques, appareils auditifs).

De même, il est impossible d'exclure totalement des dommages aux personnes et aux animaux à proximité immédiate.

- ▶ N'utilisez jamais le vélo électrique avec Bluetooth® à proximité d'appareils médicaux, stations-services, installations chimiques, zones à risque d'explosion et zones d'explosion.
- ▶ N'utilisez jamais le vélo électrique avec Bluetooth® dans des avions.
- ▶ Évitez une utilisation prolongée à proximité immédiate du corps.

## 2.2 Substances toxiques

Lorsque des substances présentant des dangers pour l'homme ou l'environnement sont libérées ou utilisées, des mesures de protection efficaces doivent être prises.

Dangers, risques environnementaux et risques pour la santé causés par :

- Substances carcinogènes, mutagènes pour les cellules germinales et reprotoxiques,
- substances toxiques et
- substances corrosives et irritantes (voies respiratoires, peau).

### Que peut-il se passer ?

- nuisances graves pour la santé,
- risque pour la vie à naître et
- mise en danger d'autrui suite au transfert et à la contamination même dans l'environnement privé.



### 2.2.1 Substances toxiques

Les substances toxiques sont des substances qui pénètrent dans l'organisme et peuvent causer un dommage aux êtres vivants à partir d'une faible dose spécifique. Plus la quantité de substance toxique absorbée est importante, plus le risque de dommage à la santé par intoxication s'accroît. Ceci peut entraîner la mort.

#### Liquide de freinage

Risque de fuite de liquide de frein en cas d'accident ou de fatigue du matériel. Le liquide de frein peut être mortel en cas d'ingestion ou d'inhalation.

- ▶ Ne démontez jamais le système de freinage.
- ▶ Évitez tout contact avec la peau.
- ▶ N'inhalez pas les vapeurs.

### 2.2.2 Substances corrosives et irritantes



Les substances corrosives détruisent les tissus vivants ou attaquent les surfaces. Les substances corrosives peuvent être solides, liquides ou gazeuses.

Les substances irritantes sont des substances toxiques qui irritent la peau et les muqueuses lors d'un contact ponctuel. Ceci peut causer une inflammation des zones touchées.

#### Batterie défectueuse

Des liquides et vapeurs peuvent s'échapper des batteries endommagées ou défectueuses. Des températures excessives peuvent également entraîner une fuite de liquides et de vapeurs hors de la batterie. Les liquides et vapeurs peuvent irriter les voies respiratoires et causer des brûlures.

- ▶ Ne démontez jamais la batterie.
- ▶ Évitez tout contact avec la peau.
- ▶ N'inhalez jamais les vapeurs.

## 2.3 Exigences portant sur le cycliste

Le cycliste doit disposer de capacités physiques, motrices et mentales suffisantes pour participer au trafic routier. Un âge minimum de 14 ans est recommandé.

## 2.4 Personnes vulnérables

- ▶ Les batteries et le chargeur doivent être tenus hors de portée des enfants et des personnes ayant des capacités physiques, sensorielles ou mentales diminuées ou disposant d'une expérience ou de connaissances insuffisantes.
- ▶ Les responsables légaux doivent assurer une instruction complète des enfants et adolescents.

## 2.5 Équipement de protection individuel

- ▶ Portez un casque adapté. Le casque doit être équipé de bandes réfléchissantes ou d'un autre éclairage dans des couleurs bien identifiables.
- ▶ Portez des chaussures solides.
- ▶ Portez des vêtements les plus clairs possibles ou réfléchissants. Les matières fluorescentes sont également adaptées. Les vestes ou écharpes réfléchissantes pour le torse apportent encore plus de sécurité. Ne portez jamais de robe, mais des pantalons allant jusqu'aux chevilles.
- ▶ Portez des gants par temps froid.

## 2.6 Dispositifs de protection

Trois dispositifs de protection du vélo électrique protègent le cycliste contre les pièces mobiles, la chaleur et la saleté :

- Le pare-chaîne ou pare-courroie empêche les vêtements de se faire attraper dans le train de transmission.
  - Le couvercle du moteur sur le carter du moteur protège de la chaleur.
  - Les garde-boue protègent de la saleté et de l'eau présente sur la chaussée.
- ▶ Ne retirez jamais les dispositifs de protection.
  - ▶ Contrôlez régulièrement les dispositifs de protection.
  - ▶ Si un dispositif de protection est manquant ou endommagé, mettez le vélo électrique hors service. Contactez le revendeur spécialisé.

## 2.7 Marquages de sécurité et consignes de sécurité

La plaque signalétique du vélo électrique et de la batterie contient les marquages de sécurité et consignes de sécurité suivants :

Symbole	Explication
	Avertissement général
	Respectez les modes d'emploi

Tableau 4 : Marquages de sécurité

Symbole	Explication
	Lisez les instructions
	Collecte séparée des appareils électriques et électroniques
	Collecte séparée des piles et batteries
	Interdiction de jeter au feu (interdiction de brûler)
	Interdiction d'ouvrir les piles et batteries
	Appareil de classe de protection II
	Uniquement conçu pour l'utilisation en intérieur
	Fusible (fusible de l'appareil)
	Conformité UE
	Matériau recyclable
	Protégez des températures de plus de 50 °C et du rayonnement solaire

Tableau 5 : Consignes de sécurité



## 2.8 Comportement en cas d'urgence

### 2.8.1 Situation dangereuse dans le trafic routier

- ▶ Lors de tout danger dans la circulation routière, freinez avec le frein jusqu'à ce que le vélo électrique s'arrête. Le frein est alors utilisé comme système d'arrêt d'urgence.

### 2.8.2 Écoulement de liquide de frein

- ▶ Amenez les personnes touchées hors de la zone dangereuse et à l'air frais.
- ▶ Ne laissez jamais une personne touchée sans surveillance.
- ▶ Éliminez immédiatement les vêtements contaminés par de le liquide de frein.
- ▶ N'inhalez jamais les vapeurs. Assurez une ventilation suffisante.
- ▶ Pour votre protection, portez des gants et des lunettes de protection.
- ▶ Maintenez à distance les personnes non protégées.
- ▶ Soyez attentif au risque de glissade en cas de fuite de liquide de freinage.
- ▶ Maintenez les flammes ouvertes, les surfaces chaudes et les sources d'allumage éloignées des fuites de liquide de freinage.
- ▶ Évitez le contact avec la peau et les yeux.

#### Après une inhalation

- 1 Faites entrer de l'air frais.
- 2 En cas de troubles, consultez immédiatement un médecin.

#### Après un contact avec la peau

- 1 Lavez la zone touchée avec de l'eau et du savon et rincez soigneusement.
- 2 Éliminez les vêtements contaminés.
- 3 Consultez un médecin en cas de troubles.

#### Après un contact avec les yeux

- 1 Rincez l'œil pendant au moins dix minutes avec la paupière ouverte sous l'eau courante, rincez également sous les paupières.
- 2 En cas de troubles, consultez immédiatement un ophtalmologue.

#### Après une ingestion

- 1 Rincez la bouche avec de l'eau. Ne provoquez jamais un vomissement. Risque d'aspiration.
- 2 Si une personne vomit et est couchée sur le dos, placez-la dans une position latérale stable.
- 3 Consultez un médecin immédiatement.

#### Mesures de protection de l'environnement

- ▶ Ne laissez jamais du liquide de frein pénétrer dans les canalisations, les eaux ou les eaux souterraines.
- ▶ En cas de pénétration dans le sol, les eaux ou les canalisations, informez les autorités compétentes.
- ▶ Éliminez le liquide de freinage échappé dans le respect de l'environnement et conformément à la législation (voir le chapitre 10.1).
- ▶ Si du liquide de freinage s'échappe, le système de freinage doit être réparé immédiatement. Contactez le revendeur spécialisé.

### 2.8.3 Échappement de vapeurs de la batterie

En cas d'endommagement ou d'utilisation non conforme de la batterie, des vapeurs peuvent s'en échapper. Les vapeurs peuvent causer des irritations des voies respiratoires.

- 1 Sortez à l'air libre.
- 2 Consultez un médecin en cas de troubles.

#### Après un contact avec les yeux

- 1 Rincez les yeux abondamment à l'eau pendant au moins 15 minutes. Protégez l'œil non touché.
- 2 Consultez un médecin immédiatement.

#### Après un contact avec la peau

- 1 Éliminez immédiatement les particules solides.
- 2 Enlevez immédiatement les vêtements contaminés.
- 3 Rincez la zone touchée abondamment à l'eau pendant au moins 15 minutes.
- 4 Tamponnez ensuite légèrement les zones touchées sur la peau, ne frottez en aucun cas.
- 5 En cas de rougeurs ou de troubles, consultez immédiatement un médecin.

### 2.8.4 Incendie de la batterie

En cas de batteries endommagées ou défectueuses, l'électronique de sécurité peut tomber en panne. La tension résiduelle peut causer un court-circuit. La batterie peut s'enflammer elle-même et exploser.

- 1 Si une batterie se déforme ou commence à fumer, gardez vos distances.
- 2 Si un chargement est en cours, retirez la fiche de la prise.
- 3 Contactez les pompiers.
  - ▶ Pour lutter contre l'incendie, utilisez des extincteurs de classe D.
  - ▶ N'éteignez jamais les batteries endommagées avec de l'eau et ne les laissez pas entrer en contact avec de l'eau.

L'inhalation de vapeurs peut entraîner des intoxications.

- ▶ Évitez de vous tenir sous le vent par rapport au feu.
- ▶ Si possible, utilisez une protection respiratoire.

## 3 Description

### 3.1 Utilisation conforme

Toutes les instructions d'action et listes de contrôle du présent *mode d'emploi* doivent être respectées. Le montage d'accessoires autorisés par un personnel spécialisé est admis.

Utiliser le vélo électrique uniquement s'il est en parfait état de fonctionnement. Il est possible que selon les pays, des exigences portant sur le vélo électrique diffèrent de l'équipement standard. En particulier pour la participation au trafic routier, des dispositions spéciales peuvent s'appliquer

#### 3.1.1 Type de vélo électrique

Chaque vélo électrique correspond à un type de vélo électrique qui détermine l'utilisation conforme, la fonction et le domaine d'utilisation.

#### 3.1.2 Utilisation non conforme

Le non-respect de l'utilisation conforme entraîne un risque pour les personnes et les choses. Ces utilisations sont interdites pour le vélo électrique :

- manipulation du système d'entraînement électrique,
- modifier, supprimer, rendre illisibles ou manipuler de toute autre manière le numéro de cadre, la plaque signalétique ou le numéro de série des composants,
- déplacements avec un vélo électrique endommagé ou incomplet,
- franchissement d'escaliers,
- franchissement d'eau profonde,
- chargement avec un chargeur incorrect,
- prêt du vélo électrique à des cyclistes non formés,
- transport de personnes supplémentaires,
- transport de bagages surdimensionnés,

dans certains pays aux feux, aux réflecteurs ou à d'autres composants. Les lois généralement applicables ainsi que les dispositions sur la prévention des accidents et la protection de l'environnement du pays de l'utilisateur doivent être respectées.

Les batteries sont uniquement destinées à l'alimentation en électricité du moteur du vélo électrique. N'utilisez jamais les batteries à d'autres fins.

#### Vélo de ville et tout chemin



Les vélos de ville et tout chemin sont conçus pour une utilisation quotidienne confortable et conviennent pour la participation au trafic routier.

Tableau 6 : Utilisation conforme

- conduite sans les mains,
- conduite sur glace et neige,
- entretien non conforme,
- réparation non conforme,
- domaines d'utilisation difficiles comme la compétition professionnelle et
- acrobaties, rampes, cascades ou figures.

#### Vélo de ville et tout chemin



Les vélos de ville et tout chemin ne sont pas des vélos de sport. L'utilisation sportive entraîne une réduction de la stabilité et du confort.

Tableau 7 : Utilisation non conforme

### 3.1.3 Domaine d'utilisation

#### 3.1.3.1 Selon EN 17406 à partir de l'année de modèle 2024







	Domaine d'utilisation	Vitesse moyenne [km/h]	Incompatibilité
 EN 17406	Utilisation sur des surfaces asphaltées normales sur lesquelles les pneus restent en contact avec le sol à vitesse moyenne, avec des sauts occasionnels.	15 ... 25	<ul style="list-style-type: none"> <li>Ne jamais utiliser en tout-terrain.</li> <li>Ne jamais exécuter de sauts de plus de 15 cm.</li> </ul>
 EN 17406	Le domaine d'utilisation de la Condition 1 est applicable. Le véhicule peut également être utilisé sur des chaussées non asphaltées et pistes de gravier avec montées et descentes modérées. Ces conditions peuvent entraîner un contact avec des surfaces inégales et une perte de contact des pneus avec le sol.	15 ... 25	<ul style="list-style-type: none"> <li>Ne jamais utiliser en tout-terrain.</li> <li>Ne jamais exécuter de sauts de plus de 15 cm.</li> </ul>
 EN 17406	Le domaine d'utilisation de la Condition 2 est applicable. Le véhicule peut également être utilisé sur des chemins non carrossables, des chaussées accidentées, sur terrains difficiles et sur des chemins non viabilisés. Ce type de terrains nécessite un entraînement et des compétences techniques.	non applicable	<ul style="list-style-type: none"> <li>Ne jamais exécuter de sauts de plus de 60 cm.</li> <li>Ne jamais utiliser le véhicule sans entraînement.</li> <li>Ne jamais utiliser le véhicule sans compétences techniques.</li> </ul>
 EN 17406	Le domaine d'utilisation de la Condition 3 est applicable. Le véhicule peut aussi être utilisé pour des descentes sur des chaussées non asphaltées jusqu'à des vitesses de 40 km/h.	non applicable	<ul style="list-style-type: none"> <li>Ne jamais exécuter de sauts de plus de 120 cm.</li> <li>Ne jamais utiliser le véhicule sans entraînement.</li> <li>Ne jamais utiliser le véhicule sans compétences techniques et sans une bonne maîtrise du vélo.</li> </ul>
 EN 17406	Le domaine d'utilisation de la Condition 4 est applicable. Le véhicule peut aussi être utilisé pour des sauts extrêmes ou des descentes sur des chaussées non asphaltées à des vitesses supérieures à 40 km/h ou pour une combinaison des deux.	non applicable	<ul style="list-style-type: none"> <li>Ne jamais utiliser le véhicule sans entraînement.</li> <li>Ne jamais utiliser le véhicule sans compétences techniques extrêmes et sans une bonne maîtrise du vélo.</li> </ul>
 EN 17406	Le domaine d'utilisation de la Condition 1 est applicable. Le véhicule peut aussi être utilisé dans des compétitions ou à d'autres occasions à des vitesses supérieures à 50 km/h (par exemple descentes et sprints).	30 ... 55	<ul style="list-style-type: none"> <li>Ne jamais utiliser en tout-terrain.</li> <li>Ne jamais exécuter de sauts de plus de 15 cm.</li> <li>Ne jamais utiliser le véhicule sans entraînement.</li> <li>Ne jamais utiliser le véhicule sans compétences techniques.</li> </ul>

Tableau 8 : Domaine d'utilisation, vitesse moyenne et incompatibilité

## 3.2 Caractéristiques techniques

### 3.2.1 Véhicule complet Pinion

Puissance développée / Système	250 W (0,25 kW)
Vitesse d'arrêt	25 km/h
Température de chargement	0 °C ... +45 °C
Température de service	-20 °C ... +45 °C
Température de stockage	+10 °C ... +50 °C
Température de l'environnement de travail	+15 °C ... +25 °C
Durée de vie	7 ans
Poids	voir le chapitre 3.1.3
PTAC	voir le chapitre 3.1.4

Tableau 9 : Caractéristiques techniques du vélo électrique

#### 3.2.1.1 Émissions

Les exigences de protection de la directive 2014/30/UE Compatibilité électromagnétique sont respectées. Le vélo électrique comme le chargeur peuvent être utilisés sans restriction dans des zones résidentielles.

Niveau d'émissions sonores de classe A	<70 dB(A)
Valeur totale des vibrations pour les membres supérieurs	<2,5 m/s <sup>2</sup>
Valeur maximale effective de l'accélération pondérée pour l'ensemble du corps	<0,5 m/s <sup>2</sup>

Tableau 10 : Émissions générées par le vélo électrique

#### 3.2.1.2 Conditions environnementales

Le vélo électrique peut être utilisé dans une plage de température comprise entre -5 °C et +40 °C. En dehors de cette plage de température, les performances du système d'entraînement électrique sont limitées.

Température de service	-20 °C ... +45 °C
------------------------	-------------------

Lors de l'utilisation hivernale (en particulier par moins de 0 °C), nous recommandons de stocker et de charger la batterie en intérieur et de l'insérer dans le vélo électrique juste avant le début du trajet. Lors de trajets prolongés à des températures basses, nous recommandons d'utiliser des gaines de protection thermiques.

De manière générale, il convient d'éviter les températures inférieures à -10 °C ou supérieures à +60 °C. Ne déposez jamais la batterie dans une voiture en été et ne la stockez jamais sous la lumière directe du soleil.

Ces températures doivent également être respectées.

Température de stockage	+10 °C ... +50 °C
Humidité de l'air lors du stockage	30 % ... 70 %
Température de l'environnement de travail	+15 °C ... +25 °C
Température de chargement	0 °C ... +45 °C

La plaque signalétique contient les symboles correspondants au domaine d'utilisation du vélo électrique.

- Avant le premier trajet, déterminez sur quelles routes vous avez le droit de conduire.

### 3.2.2 Poids

Le vélo électrique peut uniquement être chargé jusqu'à la limite du *poids total autorisé en charge (PTAC)*.

Le poids total autorisé en charge est

- le poids du vélo électrique entièrement monté,
- plus le poids du corps,
- plus les bagages.

Numéro de type	Modèle	PTAC [kg]	Poids prêt à rouler [kg]	Poids max. du cycliste [kg]
M-01	P12 ZR 800Wh	150	24,2	150
M-02	XXL P12 ZR 800Wh	180	25,2	150

Tableau 11 : Numéro de type, modèle et PTAC

### 3.3 Plaque signalétique

#### 3.3.1 Année de modèle 24

La plaque signalétique est placée sur le cadre. La position précise de la plaque signalétique est décrite dans l'illustration 3.

La plaque signalétique contient jusqu'à douze informations.

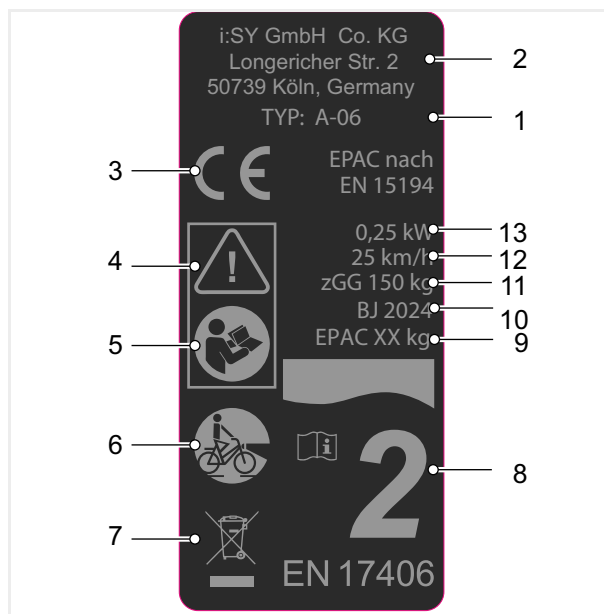

Illustration 2 : Exemple d'une plaque signalétique ZEG

N°	Désignation	Description	Informations complémentaires
1	Numéro de type	Chaque type de vélo électrique correspond à un numéro de type à huit chiffres qui décrit l'année de construction du modèle, le type de vélo électrique et la variante.	Chapitre 1.6
2	Fabricant	Le fabricant peut être contacté à l'adresse indiquée.	Chapitre 1.1
3	Marquage CE	Avec le marquage CE, le fabricant déclare que le vélo électrique répond aux exigences en vigueur.	Chapitre 13
4	Marquages de sécurité Attention	Les marquages de sécurité indiquent des dangers.	Chapitre 2.7
5	Lire le mode d'emploi	Lire le mode d'emploi.	...
6	Type de vélo électrique	Chaque vélo électrique correspond à un type de vélo électrique qui détermine l'utilisation conforme, la fonction et le domaine d'utilisation.	Chapitre 3.1.1
7	Consigne d'élimination	Pour l'élimination du vélo électrique, respecter les directives sur l'élimination des déchets.	Chapitre 10.1
8	Domaine d'utilisation	Conduire le vélo électrique uniquement dans les lieux autorisés.	Chapitre 3.1.4
9	Poids du vélo électrique prêt à rouler (facultatif, uniquement sur les vélos électriques de 25 kg ou plus)	Le poids du vélo électrique prêt à rouler est mentionné à partir d'un poids de 25 kg et correspond au poids à la date de la vente. Le poids des accessoires supplémentaires doit être ajouté au poids.	Chapitre 4.1
10	Année de construction	L'année du modèle est l'année dans laquelle le vélo électrique a été fabriqué.	...
11	Poids total autorisé en charge (PTAC)	Le poids total autorisé correspond au poids du vélo électrique entièrement monté, avec le poids du corps et les bagages.	Chapitre 3.1.3
12	Vitesse d'arrêt	La vitesse atteinte par le vélo électrique lorsque le courant chute à zéro ou à la valeur de marche à vide.	...
13	Puissance nominale en fonctionnement continu maximale	La puissance nominale maximale en fonctionnement continu correspond à la puissance maximale pendant 30 minutes sur l'arbre de sortie du moteur électrique.	...

Tableau 12 : Explication des informations sur la plaque signalétique

## 3.4 Composants

### 3.4.1 Aperçu

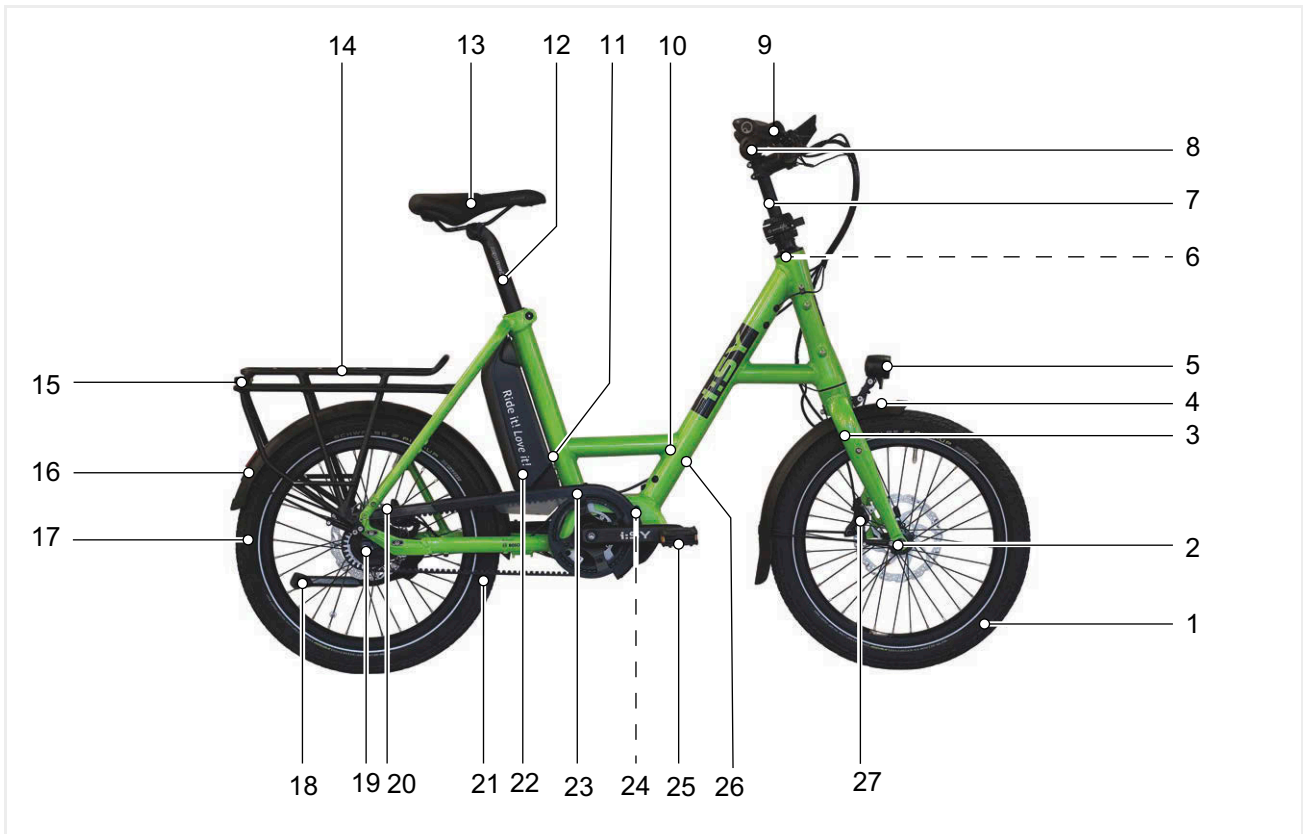

Illustration 3 : Vélo électrique vu de droite

1	Roue	11	Plaque signalétique	20	Frein à disque
2	Moyeu	12	Tige de selle	21	Courroie
3	Fourche	13	Selle	22	Batterie
4	Garde-boue	14	Porte-bagages	23	Pare-chaîne
5	Feu avant	15	Feu arrière	24	Moteur
6	Palier de direction	16	Garde-boue	25	Pédale rabattable
7	Extension de guidon	17	Roue	26	Numéro de cadre
8	Guidon	18	Béquille latérale	27	Frein à disque
9	Potence	19	Moyeu		
10	Cadre				



## 3.4.1.1 Composants et pièces de réparation P12 ZR

## M-01

Cadre	HAOJIE, iSY FIT P12	Taille du cadre : 47 cm
Pneus	SCHWALBE, SCHWALBE Pick-Up	Taille : ETRTO 60-406 (20 × 2,35 pouces), version : Super Defense
Chambre à air	SCHWALBE, AV7 (20")	Valve : AV, longueur de valve : 40 mm, taille : ETRTO 40/62-406, version : Standard
Bande de jante	TAPIR, 6781	Taille : 8 mm × 2000 mm, épaisseur : 0.30 mm, couleur : Jaune
Jante	RYDE, Disc 30 #	14G, 32H
Rayon	MACH1, Plus	14G, Ø : 2 mm, longueur : 179 mm
Écrou de rayon	SAPIM, Polyax	Ø intérieur : 14G, longueur : 14 mm
Moyeu de roue avant	FORMULA, DC-711	# 32H
	SHIMANO, HB-M475	32H
Moyeu de roue arrière	FORMULA, DC-42N	Moyeu à roue libre, 32H
Axe	LAMINAR, SPAX 15X128	Axe THRU pour roue avant, AL-7075-T6, longueur : 128 mm, M15 × 1.5
	MR CONTOLE, QR-TAK-12X-C2	Longueur : 160 mm
	MR CONTOLE, SPAX121 C2 15X JD	# Longueur : 128 mm
Palier de direction	HAOJIE, GH-236	# ZS56/31,8 /40
Potence	BY,SCHULZ, Speedlifter Twist	# Extension de potence, #hauteur d'extraction : 220 mm (T22), Ø de la tige : # mm, hauteur de la douille de réduction : # mm
	SATORI, TDS-D507G-8FOV	# Ø : 31,8 mm, extension : 70 mm
Guidon	SATORI, Roxetta	Longueur : 660
Poignées / Tapered	ERGON, GC1	Poignées à ailette
Fourche	i:SY	Fourche rigide, longueur du plongeur : 300 mm
	i:SY	Fourche rigide, longueur du plongeur : 450 mm
Selle	VELO CYCLE, ZECURE VL-6483 L	# Taille : L
Tige de selle	SATORI, Camber (SP-387)	Tige de selle brevetée, Ø : 34,9 mm, longueur : 415 mm
Attache de selle	HAOJIE	...
Pédale	COMUS, FP-101	Pédale pliable
Jeu de manivelles	PINION, Crankset Forge 2018 (P8512)	Bras de manivelle, 165 mm
Chaîne/Courroie	GATES®, 113T CDX (11M-113T-12CT)	# Courroie, polyuréthane/carbone, pas : 11, nombre de dents : 113, largeur : 12 mm, longueur : # mm
Roue dentée / Poulie	GATES®, 39T Pinion # CDX (CT1139PBA)	Poulie, 39T, pour PINION
Pare-chaîne	HORN, Catena A08	Plastique, #
Roue dentée / Poulie / Roue libre	GATES®, 24T 9-Spline CDX (CT1124SMN)	Poulie, 24T
Manette de vitesse	PINION, P5580	Commutateur électrique
Moteur	FIT, Pinion E1.12 (501070)	voir le chapitre 3.5.06.1
Ordinateur de bord	FIT, Remote Basic (501262)	avec pièce d'écartement
Écran	FIT, Comfort (500084)	
Batterie	FIT, Compactcore 800	# 800 Wh

<b>Chargeur</b>	FIT, 500950	48 V, 3 A
<b>Frein</b>	MAGURA, MT C#	Levier de frein à 3 doigts   Longueur : 1800 mm   Frein à disque hydraulique, 2 pistons
	MAGURA, MT C4	Levier de frein à 3 doigts   Longueur : 1800 mm   Frein à disque hydraulique, 2 pistons
	MAGURA, MT CS	Levier de frein à 3 doigts   Longueur : 1200 mm   Frein à disque hydraulique, 4 pistons
<b>Disque de frein</b>	MAGURA, MDR-C	Ø : 180 mm
<b>Phare avant</b>	FUXON, FF-100 EB-HB	Longueur du câble d'éclairage : 1300 mm, câble de télécommande : 1200 mm
<b>Feu arrière</b>	Feu arrière	
	FUXON, R-Glow	Écartement des boulons : 50 mm
<b>Réflecteurs arrière</b>	COMUS, FZR-006	#
<b>Porte-bagages arrière</b>	HAOJE, HJ11CA12-22-07	...
<b>Garde-boue</b>	SUNNYWHEEL, SW-FA-311-70F	#, largeur : 70 mm
<b>Béquille</b>	PLETSCHER, Comp 40	Béquille latérale
<b>Sonnette/Klaxon</b>	WIDEK, E-Bike	Sonnette
<b>Serrure de la batterie</b>	ABUS, 5755L	...

... non présent

# information non disponible lors de la rédaction

## 3.4.1.2 Composants et pièces de réparation P12 ZR

## M-02

Cadre	HAOJIE, iSY FIT P12	Taille du cadre : 47 cm
Pneus	SCHWALBE, SCHWALBE Pick-Up	Taille : ETRTO 60-406 (20 × 2,35 pouces), version : Super Defense
Chambre à air	SCHWALBE, AV7 (20")	Valve : AV, longueur de valve : 40 mm, taille : ETRTO 40/62-406, version : Standard
Bande de jante	TAPIR, 6781	Taille : 8 mm × 2000 mm, épaisseur : 0.30 mm, couleur : Jaune
Jante	RYDE, Disc 30 #	14G, 32H
Rayon	MACH1, Plus	14G, Ø : 2 mm, longueur : 179 mm
Écrou de rayon	SAPIM, Polyax	Ø intérieur : 14G, longueur : 14 mm
Moyeu de roue avant	FORMULA, DC-711	# 32H
	SHIMANO, HB-M475	32H
Moyeu de roue arrière	FORMULA, DC-42N	Moyeu à roue libre, 32H
Axe	LAMINAR, SPAX 15X128	Axe THRU pour roue avant, AL-7075-T6, longueur : 128 mm, M15 × 1.5
	MR CONTOLE, QR-TAK-12X-C2	Longueur : 160 mm
	MR CONTOLE, SPAX121 C2 15X JD	# Longueur : 128 mm
Palier de direction	HAOJIE, GH-236	# ZS56/31,8 /40
Potence	BY,SCHULZ, Speedlifter Twist	# Extension de potence, #hauteur d'extraction : 220 mm (T22), Ø de la tige : # mm, hauteur de la douille de réduction : # mm
	SATORI, TDS-D507G-8FOV	# Ø : 31,8 mm, extension : 70 mm
Guidon	SATORI, Roxetta	Longueur : 660
Poignées / Tapered	ERGON, GC1	Poignées à ailette
Fourche	i:SY	Fourche rigide, longueur du plongeur : 450 mm
Selle	VELO CYCLE, ZECURE VL-6483 L	# Taille : L
Tige de selle	SATORI, Camber (SP-387)	Tige de selle brevetée, Ø : 34,9 mm, longueur : 415 mm
Attache de selle	HAOJIE	...
Pédale	COMUS, FP-101	Pédale pliable
Jeu de manivelles	PINION, Crankset Forge 2018 (P8512)	Bras de manivelle, 165 mm
Chaîne/Courroie	GATES®, 113T CDX (11M-113T-12CT)	# Courroie, polyuréthane/carbone, pas : 11, nombre de dents : 113, largeur : 12 mm, longueur : # mm
Roue dentée / Poulie	GATES®, 39T Pinion # CDX (CT1139PBA)	Poulie, 39T, pour PINION
Pare-chaîne	HORN, Catena A08	Plastique, #
Roue dentée / Poulie / Roue libre	GATES®, 24T 9-Spline CDX (CT1124SMN)	Poulie, 24T
Manette de vitesse	PINION, P5580	Commutateur électrique
Moteur	FIT, Pinion E1.12 (501070)	voir le chapitre 3.5.06.1
Ordinateur de bord	FIT, Remote Basic (501262)	avec pièce d'écartement
Écran	FIT, Comfort (500084)	
Batterie	FIT, Compactcore 800	# 800 Wh
Chargeur	FIT, 500950	48 V, 3 A

Frein	MAGURA, MT C#	Levier de frein à 3 doigts   Longueur : 1800 mm   Frein à disque hydraulique, 2 pistons
	MAGURA, MT C4	Levier de frein à 3 doigts   Longueur : 1800 mm   Frein à disque hydraulique, 2 pistons
	MAGURA, MT CS	Levier de frein à 3 doigts   Longueur : 1200 mm   Frein à disque hydraulique, 4 pistons
Disque de frein	MAGURA, MDR-C	Ø : 180 mm
Phare avant	FUXON, FF-100 EB-HB	Longueur du câble d'éclairage : 1300 mm, câble de télécommande : 1200 mm
Feu arrière	FUXON, R-Glow	Écartement des boulons : 50 mm
Réflecteurs arrière	COMUS, FZR-006	#
Porte-bagages arrière	HAOJE, HJ11CA12-22-07	...
Garde-boue	SUNNYWHEEL, SW-FA-311-70F	#, largeur : 70 mm
Béquille	PLETSCHER, Comp 40	Béquille latérale
Sonnette/Klaxon	WIDEK, E-Bike	Sonnette
Serrure de la batterie	ABUS, 5755L	...

... non présent

# information non disponible lors de la rédaction

## 3.4.2 Châssis

Le châssis se compose de deux éléments :

- cadre et
- direction.

### 3.4.2.1 Cadre

Le cadre absorbe toutes les forces générées sur le vélo électrique par le poids du corps, le pédalage et le sol. Le cadre sert également de support pour la plupart des composants.

La géométrie du cadre détermine le comportement routier du vélo électrique. Le cadre se compose des éléments suivants :

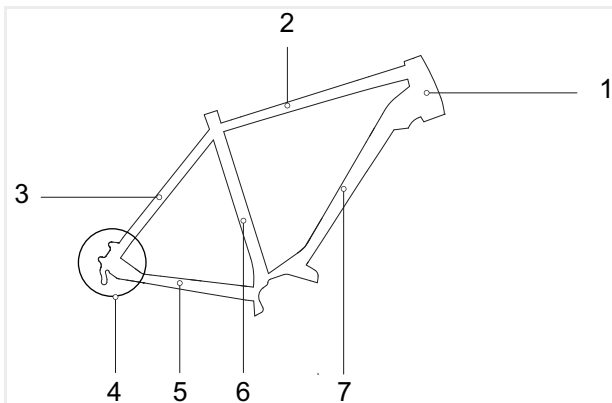

Illustration 4 : Éléments du cadre

- |   |                   |
|---|-------------------|
| 1 | Tube de direction |
| 2 | Tube supérieur    |
| 3 | Haubans           |
| 4 | Pattes arrière    |
| 5 | Bases             |
| 6 | Tube de selle     |
| 7 | Tube inférieur    |

### 3.4.2.2 Direction

Les composants de la direction sont :

- Palier de direction,
- Potence,
- Guidon et
- Fourche.

### 3.4.2.3 Palier de direction

Le palier de direction (également appelé jeu de direction) est le système de palier de la fourche dans le cadre. On distingue deux types de paliers de direction :

- les paliers de direction conventionnels pour tubes de fourche avec filetage et
- les paliers de direction pour tubes de fourche sans filetage, appelés Aheadsets.

### 3.4.2.4 Potence

La potence relie le guidon au tube de la fourche. La potence sert à adapter le guidon à la taille du corps du cycliste. Elle permet de régler la hauteur du guidon et la distance entre le guidon et la selle (voir le chapitre 6.5.6).

#### Potences à réglage rapide

Les potences à réglage rapide sont un prolongement de la tige de fourche. La hauteur et l'angle des potences à réglage rapide peuvent être réglés sans outils. Selon le modèle, il est possible d'effectuer jusqu'à 3 réglages :

- |   |                                  |
|---|----------------------------------|
| 1 | régler la hauteur du guidon,     |
| 2 | fonction Twist et                |
| 3 | régler la hauteur de la potence. |

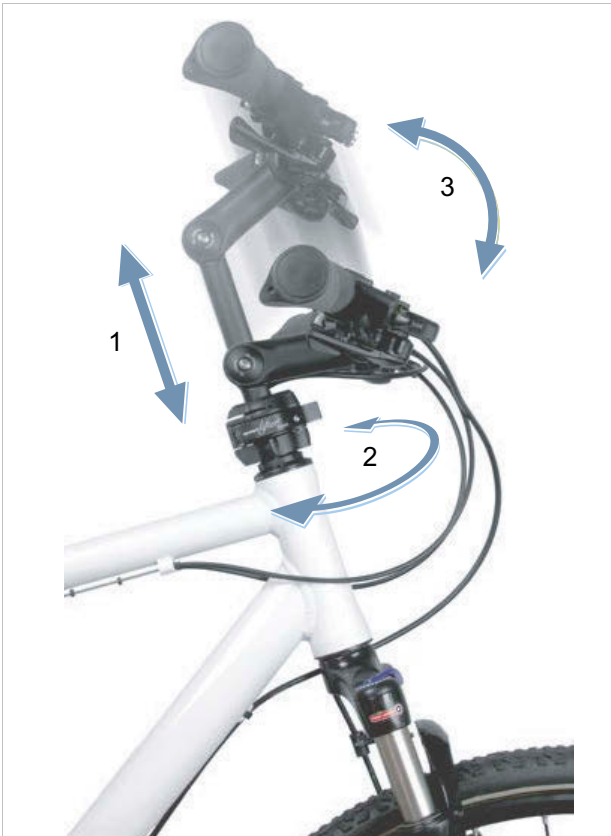

Illustration 5 : Exemple d'un BY.SCHULZ Speedlifter Twist Pro SDS

Le réglage de la hauteur et de l'angle de la potence accroît le confort de conduite en permettant d'adopter différentes positions de conduite lors des trajets prolongés. La fonction Twist permet de gagner de la place lors du stationnement.

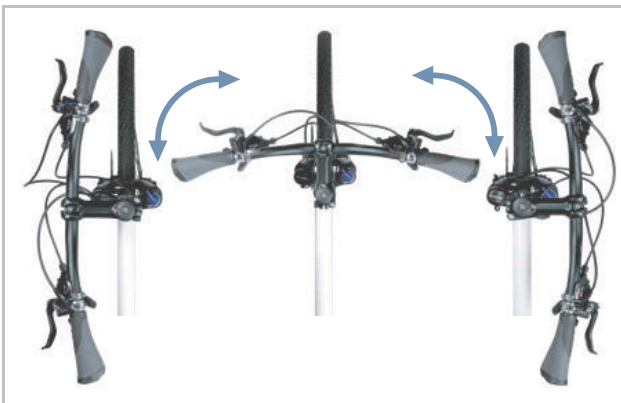

Illustration 6 : Fonction Twist, exemple d'un BY.SCHULZ

### 3.4.2.5 Guidon

Le vélo électrique est commandé par le guidon. Le guidon sert à soutenir le torse et forme le support des commandes et affichages (voir le chapitre 3.5.1).

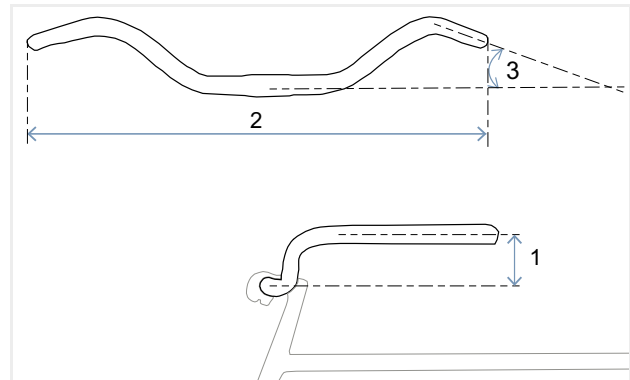

Illustration 7 : Dimensions du guidon

Les principales dimensions d'un guidon sont :

- 1 Hauteur (*en anglais rise*)
- 2 Largeur
- 3 Angle des poignées

### 3.4.2.6 Fourche

La potence et le guidon sont fixés sur l'extrémité supérieure de la tige de fourche. L'axe est fixé sur les extrémités de la fourche. La roue est fixée sur l'axe.

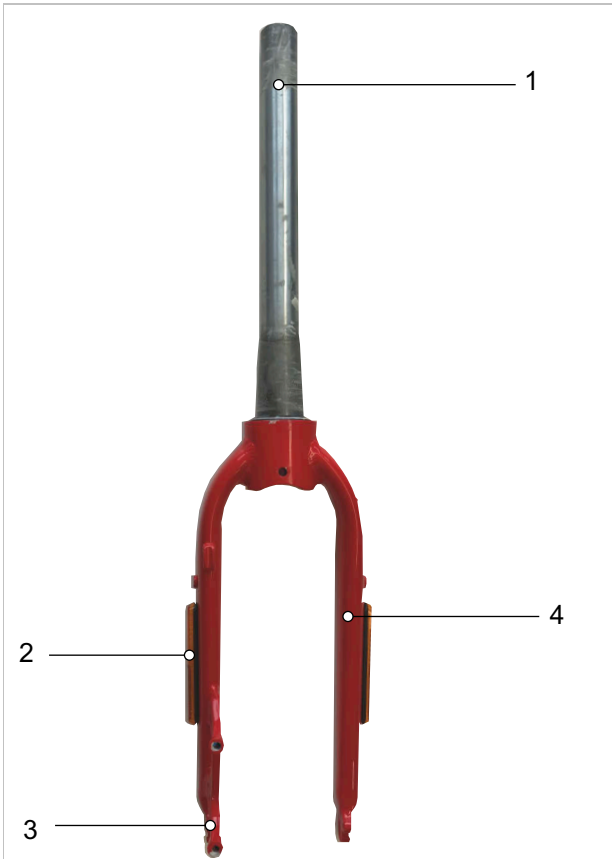

Illustration 8 : Vue d'ensemble de la fourche rigide

- 1 Tige de fourche
- 2 Réflecteurs latéraux (en option)
- 3 Extrémité de fourche
- 4 Montant de fourche

Les modèles de cette série sont équipés de fourches rigides.

#### Fourche rigide

Les fourches rigides transmettent la force musculaire et la force du moteur de manière optimale sur la chaussée. Dans les rues en pente raide, la consommation d'énergie des vélos électriques à fourche rigide est moins importante et l'autonomie est supérieure qu'avec les vélos électriques à suspension.

### 3.4.3 Suspension

La suspension sur le vélo électrique est assurée par 2 composants :

- les pneus et
- la tige de selle suspendue en option.



Illustration 9 : Système pivotant

- 1 Tige de selle suspendue en option (voir le chapitre 3.3.6.2)
- 2 Suspension par les pneus

#### 3.4.3.1 Tige de selle suspendue

Les tiges de selle suspendues peuvent adoucir les chocs ponctuels. Leur effet de suspension rapide améliore significativement le confort de conduite.

Pour plus d'informations, voir le chapitre 3.3.6.2.

Tous les types de tiges de selle suspendues sont dotés de paliers de glissement, de guidages et d'articulations de petite taille offrant une résistance élevée. Sans lubrification régulière, le comportement de réponse fin se dégrade fortement et une usure importante est générée.

Nettoyez et entretenez régulièrement les tiges de selle suspendues (voir les chapitres 7.2.6 et 7.4.9.1).

### 3.4.3.2 Suspension par les pneus

La pression de remplissage des pneus a une grande influence sur le confort de conduite. Des pneus très gonflés répercutent les chocs des chaussées irrégulières plus durement sur le cadre et le guidon que des pneus gonflés plus faiblement.

Les pneus faiblement gonflés n'amortissent pas, mais absorbent les petites irrégularités de la chaussée grâce à leur souplesse et à leur capacité de déformation. Les petits obstacles ne génèrent donc pas d'effet de choc.

Pour plus de confort, il est donc recommandé de gonfler les pneus avec le moins de pression possible (voir le chapitre 6.5.8).



### 3.4.4 Roue

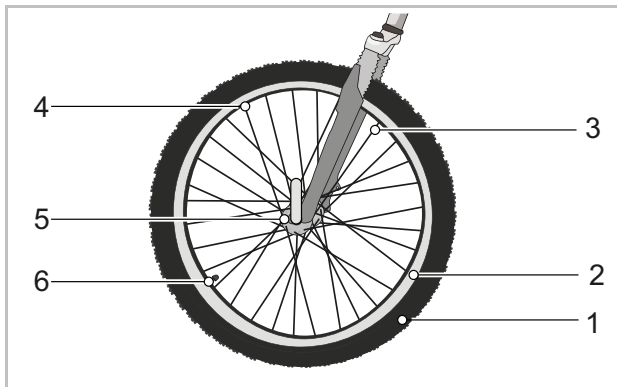

Illustration 10 : Composants visibles de la roue

- |   |                 |
|---|-----------------|
| 1 | Pneus           |
| 2 | Jante           |
| 3 | Rayon           |
| 4 | Écrous de rayon |
| 5 | Moyeu           |
| 6 | Valve           |

La roue se compose d'un pneu, d'un tuyau avec une valve et d'une roue de roulement.

#### 3.4.4.1 Pneus

Le pneu, également appelé chape, forme la partie extérieure de la roue. Le pneu est monté sur la jante. Les pneus ont des structures, profils et largeurs différents selon leur usage.



Illustration 11 : Exemple : Informations sur le pneu

#### Taille des pneus

La taille du pneu est indiquée sur le côté du pneu.

#### Pression de remplissage

La plage de pression admissible est indiquée sur le côté du pneu. Elle est donnée en psi ou en bar. Le pneu doit être suffisamment gonflé pour pouvoir soutenir le vélo électrique. La pression des pneus doit être ajustée en fonction du poids du corps puis contrôlée régulièrement.

#### Types de pneus

Il existe cinq types de pneus différents :

- Pneus ouverts avec chambre,
- Pneus ouverts sans chambre (*en anglais Tubeless ou Tubeless Ready*),
- Pneus fermés (*en anglais Tubular, Single Tube*),
- Pneus pleins (*en anglais Solid Tires*) et
- Formats mixtes.

#### 3.4.4.2 Pneu plein avec chambre

Les pneus ouverts (*en anglais Tube Type*), également appelés pneus Clincher, sont divisés en :

- pneus à fil, avec renfort en fil d'acier dans la tringle,
- pneus pliables, avec renfort en fibres d'aramide dans la tringle, et
- pneus à talon sans renfort de la tringle, mais avec des talons saillants qui s'accrochent sous le bord de la jante et se chevauchent dans l'embase de jante.



Illustration 12 : Structure des pneus ouverts

- |   |                                       |
|---|---------------------------------------|
| 1 | Jante                                 |
| 2 | Bande de roulement avec profil        |
| 3 | Protection anti-crevaison (en option) |
| 4 | Carcasse                              |
| 5 | Tringle                               |

## Carcasse

La carcasse est la structure porteuse du pneu. En règle générale, 3 couches de carcasse sont placées sous la bande de roulement. La carcasse se compose d'un tissu avec des fils, le plus souvent en polyamide (nylon). Le tissu est revêtu de caoutchouc des deux côtés et coupé à un angle de 45°. Grâce à cet angle par rapport au sens de la marche, la carcasse accroît la stabilité du pneu. L'épaisseur des couches de carcasse tissées varie selon le niveau de qualité des pneus. L'épaisseur du tissu de la carcasse est indiquée en nombre de fils par pouce ou EPI (*en anglais Ends per Inch*) ou TPI (*en anglais Threads per Inch*). Il existe des pneus avec des carcasses de 20 à 127 EPI.

Plus la valeur d'EPI est élevée, plus le diamètre des fils utilisés est fin. Les couches de carcasse dotées d'une valeur d'EPI plus élevée ont des fils de diamètre plus fin. Avec l'accroissement de la valeur d'EPI :

- la quantité de caoutchouc nécessaire pour entourer les fils est moindre,
- les pneus sont plus légers et
- plus flexibles, ce qui réduit leur résistance au roulement.
- Le tissu est plus dense, ce qui réduit la pénétration de corps étrangers. Ceci accroît la protection contre les crevaisons.

Sur les carcasses de 127 EPI, chaque fil individuel a une épaisseur de seulement 0,2 mm, et est donc plus fragile. Un pneu de 127 EPI offre donc une moindre protection contre les crevaisons. Le compromis optimal entre poids et robustesse se trouve autour de 67 EPI.

Outre le tissu, le mélange de caoutchouc d'un pneu a également de l'importance. Le mélange de caoutchouc se compose de plusieurs composants :

40 ... 60 %	Caoutchouc naturel et synthétique
15 ... 30 %	Agents de remplissage, par exemple noir de fumée, acide silique ou silicagel
20 ... 35 %	<ul style="list-style-type: none"> <li>• Agent anti-vieillessement</li> <li>• Agent de vulcanisation, par exemple soufre</li> <li>• Accélérateur de vulcanisation, par exemple oxyde de zinc</li> <li>• Pigments et colorants</li> </ul>

**Tableau 13 : Mélange de caoutchouc des carcasses**

## Bande de roulement avec profil

Sur la face extérieure de la carcasse, on trouve une bande de roulement en caoutchouc.

Sur une chaussée propre, le profil n'a que peu d'influence sur les caractéristiques de conduite. L'adhérence entre la chaussée et le pneu est principalement générée par le frottement statique entre le caoutchouc et la chaussée.

## Pneus slick et pneus de route

Contrairement aux voitures, l'aquaplaning n'est pas possible avec un vélo électrique. La surface de contact est faible et la pression appliquée forte. Grâce à la surface de contact réduite des pneus étroits et sans profil, le pneu s'imbrique dans les aspérités de la chaussée. En théorie, l'aquaplaning ne serait possible qu'à des vitesses d'environ 200 km/h.

Sur une route propre, qu'elle soit sèche ou humide, les pneus slick offrent une meilleure adhérence que les pneus profilés, car leur surface de contact est plus importante. Les pneus slick offrent également une moindre résistance au roulement.

## Pneus tout terrain

En tout-terrain, le profil a une très grande importance. Le profil crée dans ce cas une imbrication avec le sol qui permet de transmettre les forces d'entraînement, de freinage et de direction. Sur des chaussées encrassées ou des chemins, un profil VTT peut également contribuer à un meilleur contrôle.

Les blocs de profil des pneus VTT se déforment lors qu'ils entrent dans la surface de contact. L'énergie utilisée à cette occasion est partiellement transformée en chaleur. Une autre partie de l'énergie est conservée et transformée en mouvement de glissement du bloc de profil lors de sa sortie de la zone de contact, ce qui contribue à l'abrasion du pneu.

Si un pneu avec profil élevé est utilisé sur l'asphalte, ceci peut générer des bruits désagréables. Si un vélo électrique avec un pneu VTT est conduit principalement sur route, il est donc recommandé, pour des raisons d'usure et d'économies d'énergie, de remplacer les pneus par une paire de pneus avec un profil le plus réduit possible. Dans ce cas, le revendeur spécialisé peut remplacer le pneu par un pneu à profil réduit.

## Tringle

Les carcasses sont enroulées autour des tringles. L'enveloppement sur les deux côtés génère 3 couches de carcasse.

Pour éviter un glissement du pneu sur la jante lors du pompage et assurer une bonne tenue, les tringles sont stabilisées de 2 manières :



Illustration 13 : tringle en acier (1) et tringle en Kevlar (2)

- avec un fil d'acier. Ces pneus sont appelés pneus à fil (*en anglais Clincher*).
- avec des fibres d'aramide (Kevlar®). Ces pneus sont appelés pneus pliables. Les pneus pliables pèsent environ 50 à 90 g de moins que les pneus à fil. Ils peuvent également être pliés pour réduire leurs dimensions d'emballage.

## Protection anti-crevaisson (en option)

Une protection anti-crevaisson peut être située entre la carcasse et la bande de roulement.



Illustration 14 : Effet de la protection anti-crevaisson

Chaque fabricant de pneus utilise ses propres classes de résistance aux crevaisons, qui ne sont pas équivalentes.

## 3.4.4.3 Jante

La jante est le profil en métal ou en carbone d'une roue qui réunit le pneu, la chambre à air et la bande de jante. La jante est reliée au moyeu par les rayons.

Sur les freins de jante, le côté extérieur de la jante est utilisé pour le freinage.

## 3.4.4.4 Valve

Tous les pneus ouverts ont une valve. La valve permet de gonfler le pneu pour le remplir d'air. Chaque valve comprend un capuchon de valve. Le capuchon de valve vissé protège contre la poussière et la saleté.

Le vélo électrique comporte soit :

- Valve Dunlop
- Valve Presta
- Valve Schrader

## Valve Dunlop

La valve Dunlop, également appelée valve classique, est la plus répandue. L'embout de la valve peut être facilement remplacé et l'air peut être relâché très vite.

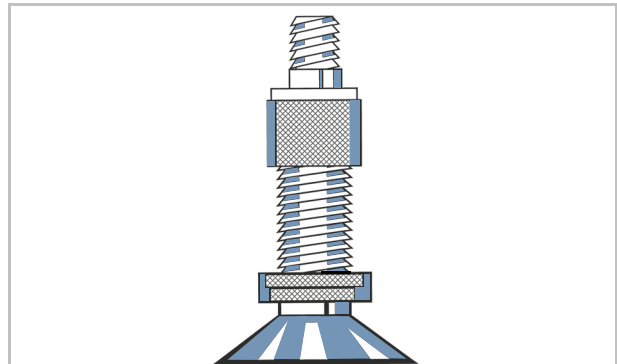

Illustration 15 : Valve Dunlop

### Valve Presta

La valve Presta, également appelée valve pour vélo de course, est la variante de valve la plus étroite. La valve Presta requiert un perçage plus petit dans les jantes et est donc bien adaptée aux jantes plus étroites des vélos de course. Elle pèse 4 à 5 g de moins qu'une valve Dunlop ou une valve Schrader.

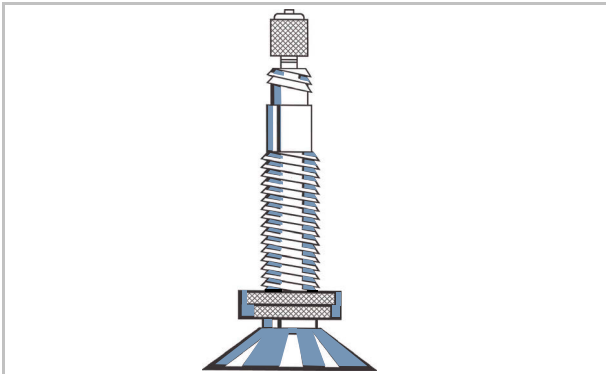

Illustration 16 : Valve Presta

### Valve Schrader

La valve Schrader peut être gonflée à une station-service. Les anciens modèles de pompes à vélo simples ne conviennent pas pour les valves Schrader.

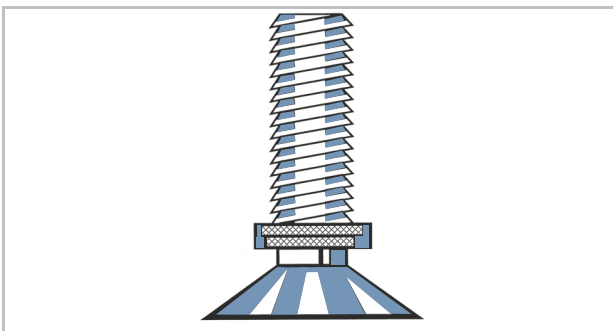

Illustration 17 : Valve Schrader

### 3.4.4.5 Rayon

Le rayon est l'élément qui relie le moyeu à la jante. L'extrémité coudée du rayon, que l'on accroche dans le moyeu, est appelée tête de rayon. Sur l'autre extrémité du rayon, on trouve un filetage de 10 à 15 mm.

### 3.4.4.6 Écrous de rayon

Les écrous de rayon sont des éléments de visserie avec un filetage intérieur adapté au filetage des rayons. En tournant l'écrou de rayon, on tend le rayon monté. Ceci permet d'orienter la roue de manière équilibrée.

### 3.4.4.7 Moyeu

Le moyeu est situé au centre de la roue. Il est relié à la jante et au pneu par les rayons. Le moyeu est traversé par un axe qui relie le moyeu avant à la fourche et le moyeu arrière au cadre.

Le rôle central du moyeu est de transmettre le poids du vélo électrique aux pneus. Certains moyeux spéciaux sur la roue arrière remplissent également des fonctions supplémentaires. On distingue ainsi cinq types de moyeux :

- moyeux sans dispositifs supplémentaires,
- moyeux de frein (voir frein à rétropédalage),
- moyeux de transmission, également appelés moyeux d'entraînement,
- moyeux générateurs (uniquement sur vélos)
- moyeux moteurs (uniquement sur vélos électriques à entraînement avant ou arrière)

#### Moyeu sans dispositifs supplémentaires

Les moyeux de roue avant des vélos électriques à moteur central ou arrière sont le plus souvent des moyeux sans dispositifs supplémentaires.

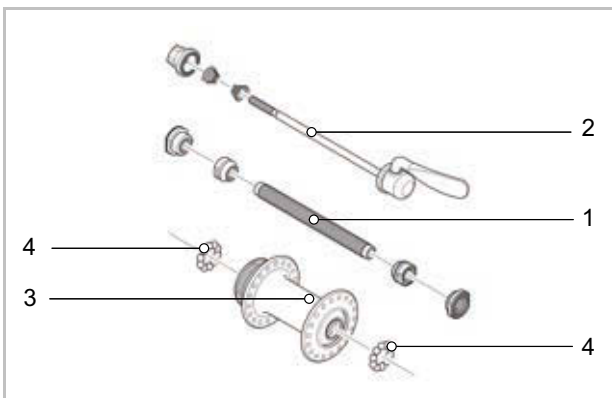

Illustration 18 : Exemple d'un moyeu de roue avant, SHIMANO

- |   |                    |
|---|--------------------|
| 1 | Axe de moyeu       |
| 2 | Attache rapide     |
| 3 | Corps du moyeu     |
| 4 | Roulement à billes |

### 3.4.5 Frein

Le système de freinage d'un vélo électrique est principalement commandé via le levier de frein.

- Lorsque le levier de frein gauche est tiré, le frein de la roue avant est actionné.
- Lorsque le levier de frein droit est tiré, le frein de la roue arrière est actionné.

Les freins assurent la régulation de la vitesse ainsi que l'arrêt d'urgence. En cas d'urgence, tirer sur les freins entraîne un arrêt rapide et sûr.

L'activation des freins par le levier de frein se fait :

- soit par levier de frein et câble de frein (frein mécanique)
- soit par levier de frein et ligne de frein hydraulique (frein hydraulique).

#### 3.4.5.1 Frein mécanique

Un fil dans l'intérieur du câble à gaine (également appelé câble Bowden) relie le levier de frein au frein.



Illustration 19 : Structure d'un câble Bowden

#### 3.4.5.2 Frein hydraulique

Le liquide de frein est placé dans un système de tuyau fermé. Si le cycliste tire sur le levier de frein, le liquide de frein actionne le frein sur la roue.

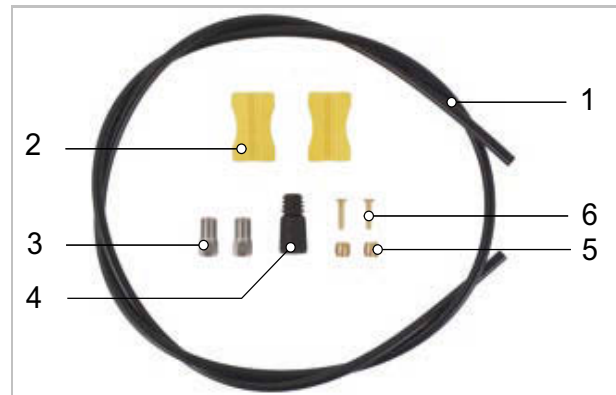

Illustration 20 : Composants de la ligne de frein

- |   |                    |
|---|--------------------|
| 1 | Ligne de frein     |
| 2 | Support de ligne   |
| 3 | Écrou-raccord      |
| 4 | Capuchon           |
| 5 | Olive              |
| 6 | Broche d'insertion |

### 3.4.5.3 Frein à disque

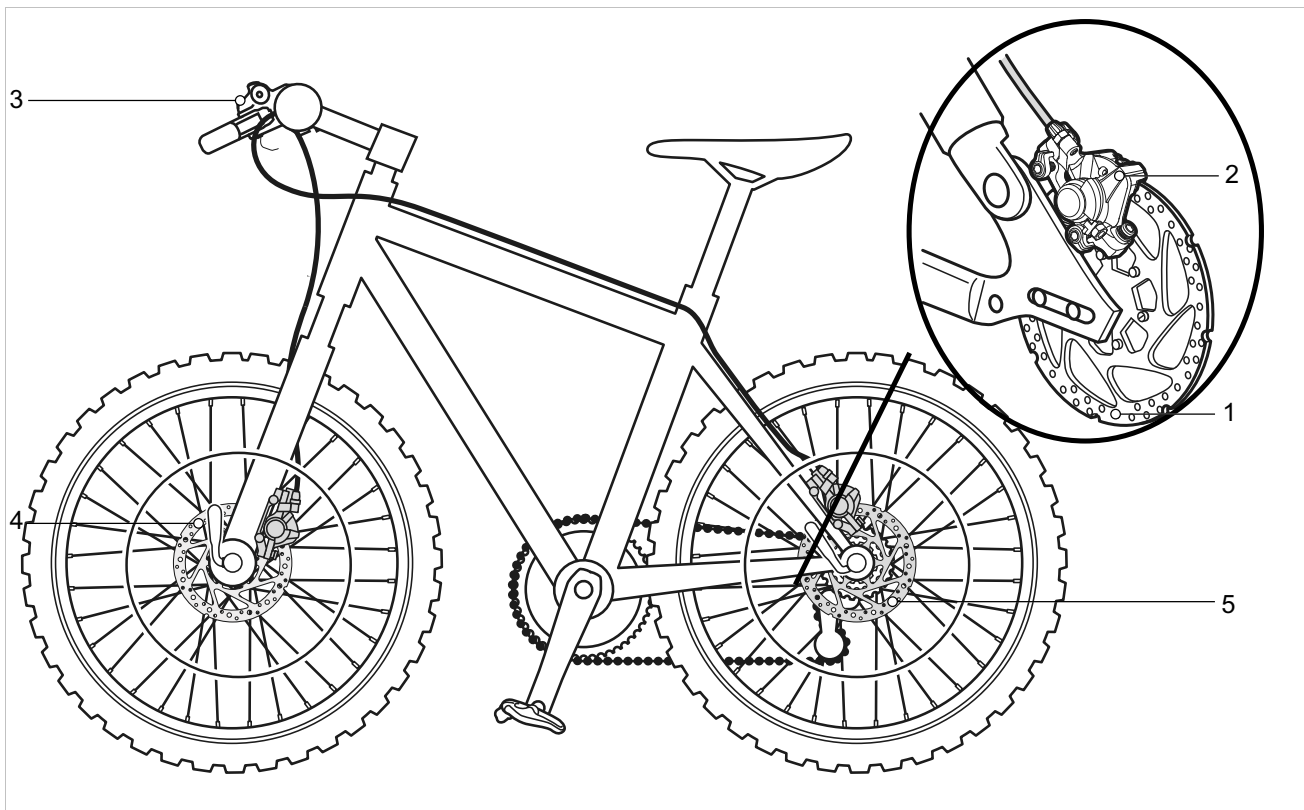

Illustration 21 : Système de frein avec frein à disque, exemple

- 1 Disque de frein
- 2 Étrier de frein avec plaquettes de frein
- 3 Guidon avec levier de frein
- 4 Disque de frein de la roue avant
- 5 Disque de frein de la roue arrière

Sur un vélo électrique avec frein à disque, le disque de frein est vissé au moyeu.

La pression de freinage est développée par la traction du levier de frein. La pression dans les câbles de frein est transmise via le liquide de freinage aux cylindres dans l'étrier de frein.

La force de freinage est soutenue par une démultiplication et transmise aux plaquettes de frein. Ces plaquettes freinent mécaniquement le disque de frein. Lorsque l'on tire sur le levier de frein, les plaquettes de frein sont pressées sur le disque de frein et le mouvement de la roue est ralenti jusqu'à l'arrêt.

### 3.4.6 Selle

Le rôle de la selle est de supporter le poids du corps, d'assurer un soutien et de permettre différentes positions de conduite. La forme de la selle dépend donc de la morphologie, de la position et de l'usage prévu du vélo électrique.

Lors de la conduite, le poids du corps se répartit sur les pédales, la selle et le guidon. Si la position du cycliste est droite, la surface relativement petite de la selle supporte environ 75 % du poids du corps.

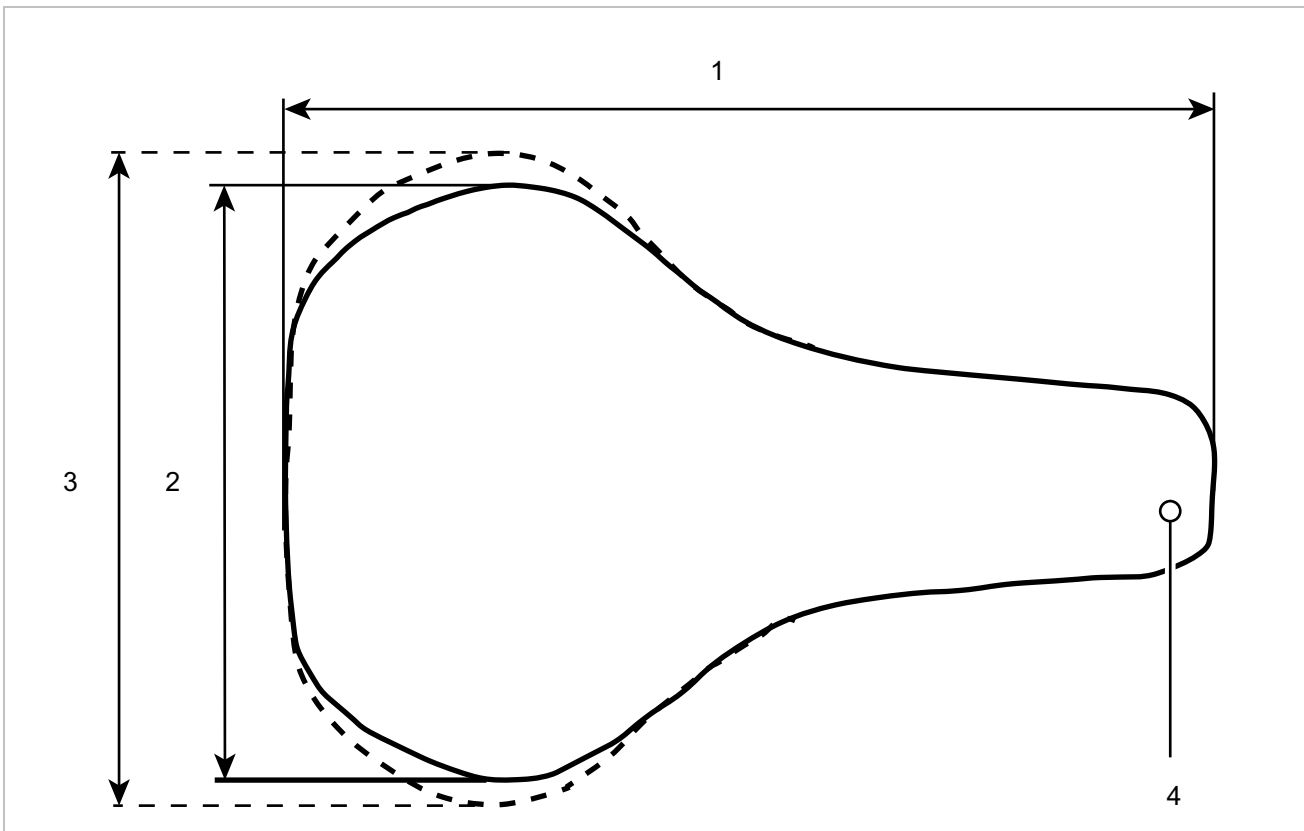

Illustration 22 : Dimensions de la selle

- 1 Longueur de selle
- 2 Largeur de selle (version étroite)
- 3 Largeur de selle (version large)
- 4 Bec de selle

La zone de contact avec la selle fait partie des zones du corps les plus sensibles. La selle doit permettre au cycliste de s'asseoir sans fatigue et sans douleur. La forme de la selle doit être adaptée à l'anatomie individuelle. Les mesures à prendre en cas de douleur liées à la position assise sont décrites au chapitre 9.1.

Les selles sont proposées en différentes tailles. La largeur du bassin et l'écartement des ischions sont les facteurs déterminants. Les différentes variantes de selle ont donc des largeurs différentes.

Les deux méthodes pour déterminer la largeur de selle minimale sont décrites aux chapitres 6.4.4.3 et .



### 3.4.6.1 Selles pour femmes

La distance entre les tubérosités ischiatiques et la symphyse pubienne est inférieure d'environ un quart chez les femmes par rapport aux hommes. C'est pourquoi sur les selles pour hommes, le bec de la selle peut causer des points de pression douloureux, les selles trop étroites ou trop souples appuyant sur les parties génitales ou le coccyx.

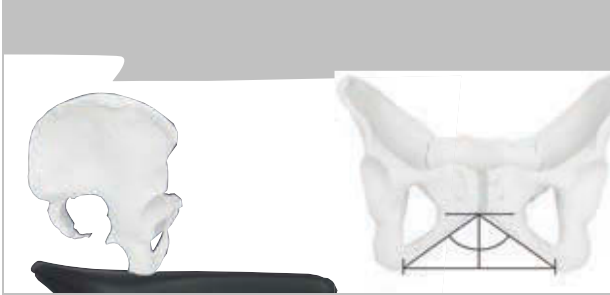

Illustration 23 : Bassin féminin sur une selle

Pour des raisons anatomiques, la symphyse pubienne (cartilage reliant les deux moitiés du bassin) des femmes est située en moyenne un quart plus bas que celle des hommes. Les pubis forment entre eux un angle plus large.

Chez les femmes, la mobilité du bassin est supérieure à celle des hommes. Leur bassin est donc souvent plus fortement incliné vers l'avant, ce qui cause une pression plus élevée dans la zone génitale.

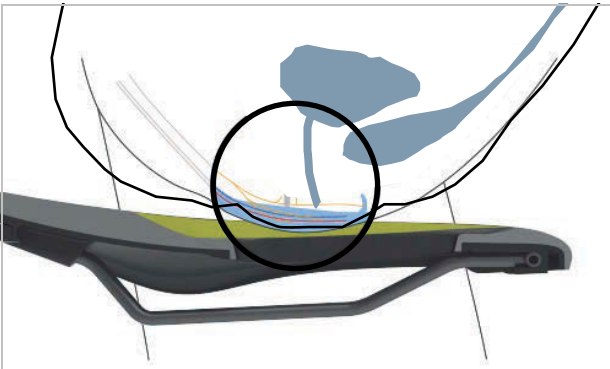

Illustration 24 : Points de pression de la selle, anatomie féminine

### 3.4.6.2 Selles pour hommes

Par rapport à l'anatomie féminine, les branches inférieures du pubis masculin forment un angle nettement plus étroit. La symphyse est située nettement plus haut.



Illustration 25 : Bassin masculin sur une selle

Le bassin des hommes est moins flexible que celui des femmes. Les hommes s'assoient plus droit sur la selle et sollicitent davantage leurs ischions. Ceci permet de diminuer la largeur de la zone de transition entre l'arrière de la selle et le bec (forme en Y). Ceci laisse plus de place pour pédaler.

Chez les hommes, des sensations d'engourdissement lors de la conduite d'un vélo électrique sont fréquemment causées par une pression élevée dans la zone sensible du périnée. Avec des selles mal réglées, trop étroites ou trop dures, le bec de la selle appuie directement sur les parties génitales. Ceci affecte la circulation sanguine. Les parties génitales externes sont rarement la source des douleurs, car elles peuvent s'écarter pour éviter d'être comprimées par les structures osseuses.

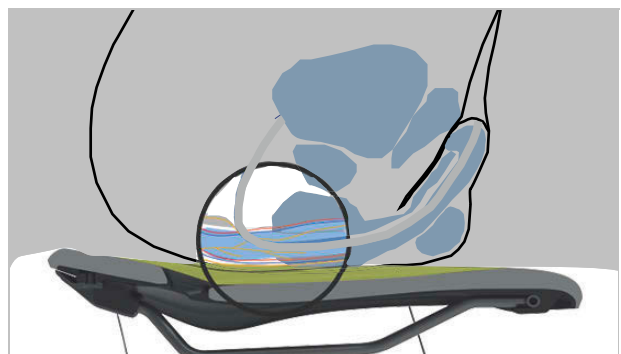

Illustration 26 : Points de pression de la selle, anatomie masculine

### 3.4.7 Tige de selle

Les tiges de selle servent à fixer la selle, mais aussi à régler avec précision la position de conduite optimale. La tige de selle peut :

- déplacer la hauteur de la selle dans le tube de selle,
- déplacer la selle horizontalement avec un dispositif de serrage et
- modifier l'inclinaison de la selle en basculant l'ensemble du dispositif de serrage de la selle.

Les tiges de selle abaissables sont dotées d'une télécommande sur le guidon qui permet d'abaisser et de relever la tige de selle, par exemple à un feu rouge.

#### 3.4.7.1 Tige de selle brevetée



Illustration 27 : Exemple d'une tige de selle brevetée ergotec avec une ou deux vis de serrage de la selle sur la tête

Les tiges de selle brevetées sont dotées d'une connexion rigide entre la selle et la tige. Les tiges de selle brevetées fortement coudées vers l'arrière sont nommées tiges de selle avec offset. Les tiges de selle avec offset permettent d'agrandir la distance entre la selle et le guidon.

Sur les tiges de selle brevetées, la selle est fixée à la tête par une ou deux vis de serrage. Nous recommandons de graisser le filetage de ces vis afin d'obtenir une tension suffisante lors de leur vissage.

Les tiges de selle brevetées sont fixées dans le tube de selle au moyen d'une attache rapide ou d'une pince vissable.

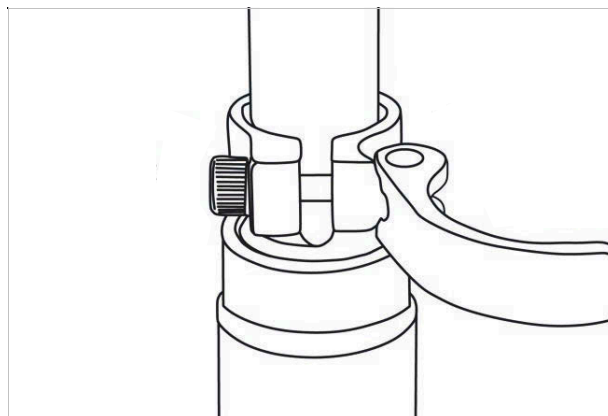

Illustration 28 : Exemple d'attache rapide

#### 3.4.7.2 Tiges de selle suspendues

Lors de chocs ponctuels violents, les tiges de selle suspendues permettent d'absorber l'impact, ce qui améliore considérablement le confort. Toutefois, les tiges de selle suspendues ne permettent pas de compenser les irrégularités du terrain.

Si la tige de selle est le seul élément de suspension, l'ensemble du vélo électrique constitue une masse non suspendue. Ceci a des conséquences négatives pour les vélos de tourisme chargés ou les vélos électriques avec remorques pour enfants.

Les tiges de selle suspendues sont dotées de paliers de glissement, de guidages et d'articulation de petite taille offrant une résistance élevée. Sans lubrification régulière, la capacité de suspension se dégrade fortement et une usure importante est générée.

La prétension des tiges de selle suspendues non amorties doit être réglée de manière à ce que la tige de selle suspendue ne se comprime pas sous le seul poids du corps. Ceci empêche une compression et une détente périodiques de la tige de selle suspendue en cas de fréquence de pédalage élevée ou de pédalage irrégulier.

Si la tige de selle suspendue est amortie, la dureté de la suspension peut être diminuée. La course de suspension négative est alors utilisée.

### 3.4.8 Système d'entraînement mécanique

Le vélo électrique est entraîné comme un vélo classique par la force musculaire.

La force appliquée dans le sens de la marche par un appui sur la pédale entraîne la roue dentée avant. La chaîne ou courroie transmet la force à la roue dentée arrière puis à la roue arrière.

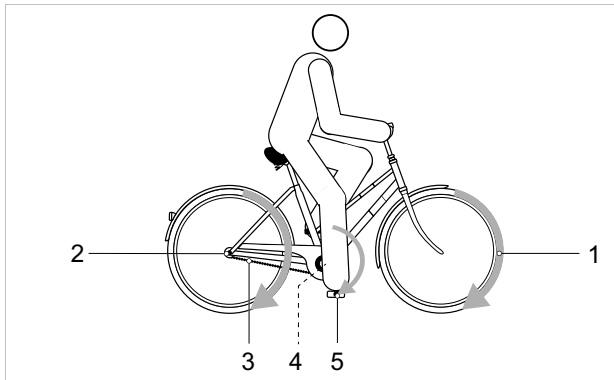

Illustration 29 : Schéma du système d'entraînement mécanique

- 1 Sens de la marche
- 2 Chaîne ou courroie
- 3 Plateau ou poulie arrière
- 4 Plateau ou poulie avant
- 5 Pédale

Le vélo électrique est équipé d'un entraînement à chaîne ou à courroie.

#### 3.4.8.1 Structure de l'entraînement à chaîne



Illustration 30 : Schéma de l'entraînement à chaîne avec dérailleur

- 1 Dérailleur arrière
- 2 Chaîne

L'entraînement à chaîne est compatible avec un

- frein à rétropédalage,
- moyeu à vitesses intégrées ou
- dérailleur.

#### 3.4.8.2 Structure de l'entraînement à courroie



Illustration 31 : Schéma de l'entraînement à courroie

- 1 Poulie avant
- 2 Poulie arrière
- 3 Courroie

L'entraînement à courroie est compatible avec

- frein à rétropédalage et
- moyeu à vitesses intégrées.

L'entraînement à courroie n'est pas compatible avec un dérailleur.

### 3.4.8.3 Pédale rabattable

La force musculaire est transmise par le pied et entraîne l'entraînement mécanique.

Pour éviter tout desserrement, la pédale de gauche est dotée d'un filetage à gauche et la pédale de droite d'un filetage à droite. La pédale est dotée d'un filetage standard 9/16" x 20.

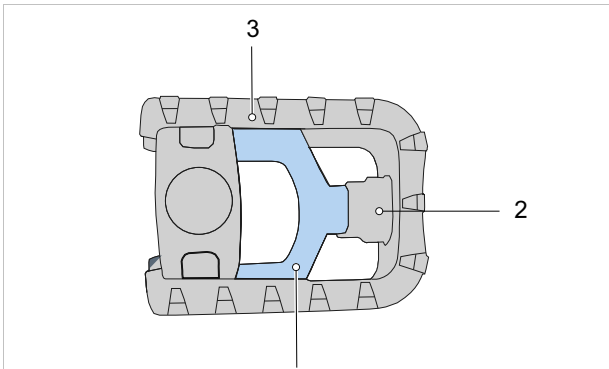

Illustration 32 : Pédale avec verrou de pliage (1)

La pédale rabattable peut être rabattue. Lorsque la pédale est repliée, elle s'écarte moins de la manivelle. Avec les pédales rabattues, le vélo électrique peut être transporté plus facilement et nécessite moins de place pour être garé ou rangé.

La pédale rabattable dispose d'un système de déverrouillage avec un verrou de pliage de la pédale (1) et un ressort interne.

### 3.4.9 Système d'entraînement électrique PINION

En plus du système d'entraînement mécanique, le vélo électrique possède un système d'entraînement électrique.

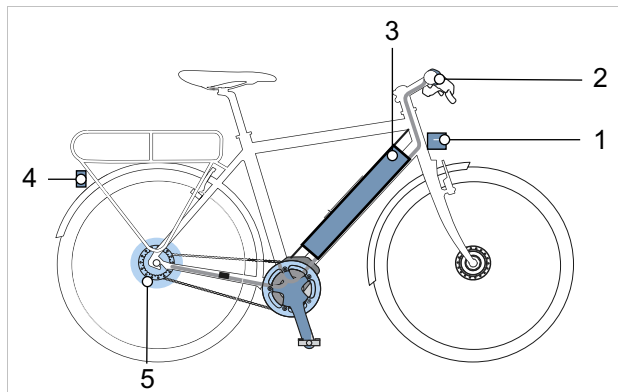

Illustration 33 : Schéma du système d'entraînement électrique avec composants électriques

- |   |  |
|---|--|
| 1 | Phare avant                                      |
| 2 | Ordinateur de bord                               |
| 3 | Batterie   |
| 4 | Feu arrière                                      |
| 5 | Moteur   |
| 6 | un chargeur adapté à la batterie (non illustré). |

#### 3.4.9.1 Moteur

Dès que la force musculaire requise pour appuyer sur la pédale dépasse un certain seuil, le moteur démarre doucement et soutient le mouvement de pédalage. La puissance du moteur dépend toujours de la force exercée lors du pédalage : si la force musculaire est faible, l'assistance moteur est plus faible que si la force musculaire est importante. Ceci s'applique quel que soit le niveau d'assistance.

Le moteur s'arrête automatiquement dès que le cycliste cesse d'appuyer sur les pédales, que la température sort de la plage admissible, qu'une surcharge est détectée ou que la vitesse d'arrêt de 25 km/h est atteinte.

Une assistance de poussée peut être activée. La vitesse dépend du rapport sélectionné. Tant que le cycliste appuie sur la touche d'assistance de poussée sur le guidon, le moteur entraîne le vélo électrique à vitesse de marche. La vitesse maximale est de 6 km/h. Le système d'entraînement électrique s'arrête lorsque la touche d'assistance de poussée est relâchée.

Le vélo électrique ne dispose pas d'un arrêt d'urgence séparé. En cas d'urgence, le moteur peut être arrêté en retirant l'ordinateur de bord. Les freins mécaniques sont utilisés comme dispositif d'arrêt d'urgence et entraînent un arrêt rapide et sûr en cas d'urgence.

#### 3.4.9.2 Chargeur

Un chargeur est fourni pour chaque vélo électrique. Respectez le mode d'emploi du chargeur.

#### 3.4.9.3 Éclairage

L'éclairage comprend toujours :

- le feu avant (également appelé phare avant)
- le feu arrière

Lorsque les feux sont activés, le phare avant et le feu arrière sont tous deux allumés.

#### 3.4.9.4 Batterie

Les batteries FIT sont des batteries lithium-ions conçues et fabriquées selon le dernier état de la technique. Chaque cellule de la batterie est protégée par un godet en acier et conservée dans un boîtier en plastique. Les normes de sécurité applicables sont respectées.

- La batterie dispose de composants électroniques de protection internes. Ceux-ci sont adaptés au chargeur et au vélo électrique.
- La température de la batterie est contrôlée en permanence.
- La batterie est protégée contre le déchargement excessif, le chargement excessif, la surchauffe et les courts-circuits.

À l'état chargé, la batterie contient une grande quantité d'énergie. Vous trouverez les règles à suivre pour une manipulation sûre au chapitre 2 Sécurité et au chapitre 6.9 Batterie.

### 3.4.9.5 Ordinateur de bord FIT Remote Basic

Le vélo électrique est équipé d'un ordinateur de bord FIT Remote Basic qui sert d'unité de commande.

L'unité de commande sur le guidon commande l'écran via 6 touches.



Illustration 34 : Unité de commande FIT Remote Basic

La batterie du vélo électrique alimente l'unité de commande en énergie.

### Écran

L'ordinateur de bord peut être utilisé avec 2 écrans différents.



Illustration 35 : Écran FIT Comfort 2.0



Illustration 36 : Écran FIT Compact 2.0

Si l'écran est retiré de son support, il s'arrête automatiquement.

L'écran affiche les fonctions centrales du système d'entraînement et les informations de trajet.

### 3.4.9.6 Éclairage

L'éclairage comprend :

- le feu avant (également appelé phare avant)
- le feu arrière

Lorsque les feux sont activés, le phare avant et le feu arrière sont tous deux allumés.

### 3.4.9.7 Feu avant FUXON, FS-100 EB feu de route avec commutateur de feu de route

Le feu avant FUXON, FS-100 EB est doté d'un réflecteur et d'un commutateur de feu de route.



Illustration 37 : Structure du FUXON FS-100 EB feu de route

- |   |                            |
|---|----------------------------|
| 1 | Phare avant                |
| 2 | Commande des feux de route |
| 3 | Réflecteur                 |

En fonctionnement normal, le phare avant éclaire la route à environ 100 Lux. La LED du commutateur de feu de route s'allume en vert en fonctionnement normal.

Un bref appui sur le commutateur de feu de route enclenche le feu de route. Un autre appui bref permet de revenir en fonctionnement normal. La LED dans le commutateur de feu de route s'allume en bleu en mode feu de route.

L'utilisation du feu de route est soumise aux dispositions du code de la route.

- En ville ou sur les routes disposant d'un éclairage suffisant, le feu de route ne doit pas être activé.
- Si un autre participant au trafic risque d'être ébloui, le feu de route ne doit pas être utilisé.

### 3.4.10 Guidon avec FIT Remote Basic avec écran FIT Comfort ou FIT Compact

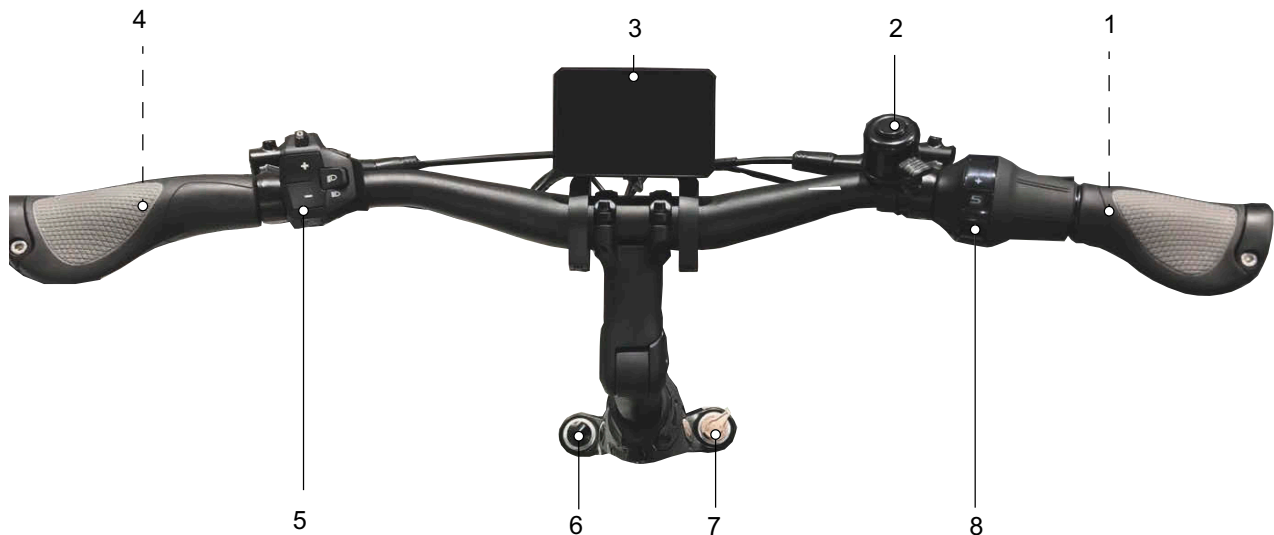

Illustration 38 : Vue détaillée du guidon avec ordinateur de bord FIT Remote Basic et écran Comfort 2.0, exemple

- |   |  |   |                                     |
|---|--|---|-------------------------------------|
| 1 | Frein à main de la roue arrière (derrière le guidon) | 5 | Ordinateur de bord FIT Remote Basic |
| 2 | Sonnette   | 6 | Valve d'air                         |
| 3 | Écran FIT Comfort 2.0                                | 7 | Verrouillage                        |
| 4 | Frein à main de la roue avant (derrière le guidon)   | 8 | Poignée de vitesse rotative         |

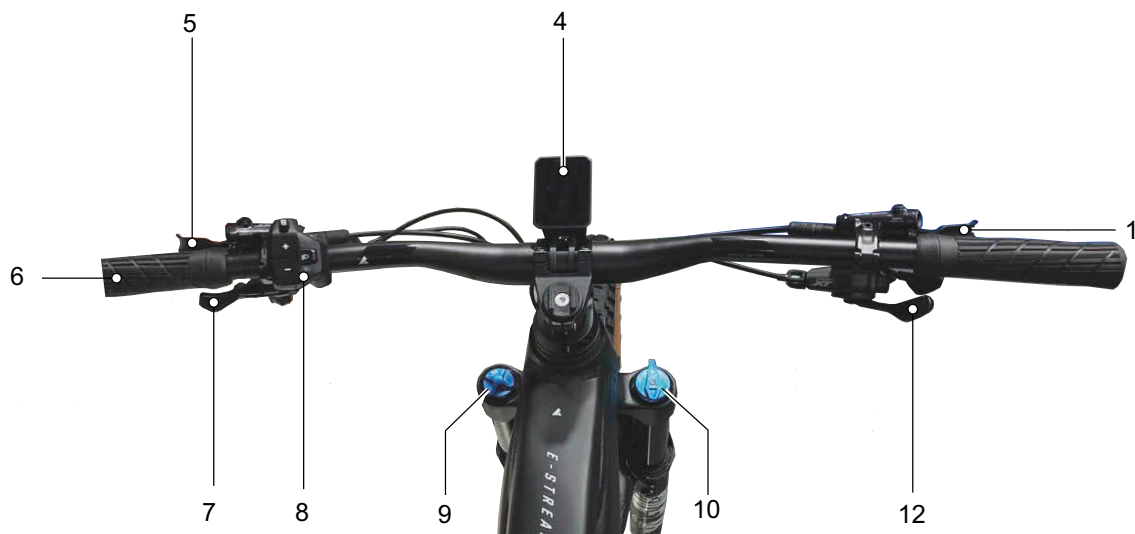

Illustration 39 : Vue détaillée du guidon avec ordinateur de bord FIT Remote Basic et écran Compact 2.0, exemple

- |   |                                  |    |                                     |
|---|----------------------------------|----|-------------------------------------|
| 1 | Frein à main de la roue arrière  | 8  | Ordinateur de bord FIT Remote Basic |
| 4 | Écran FIT Compact 2.0            | 9  | Molette de réglage du SAG           |
| 5 | Frein à main de la roue avant    | 10 | Blocage de la fourche, verrouillage |
| 6 | Poignées                         | 12 | Manette de vitesse                  |
| 7 | Télécommande de la tige de selle |    |                                     |



### 3.4.10.1 Ordinateur de bord FIT Remote Basic

L'ordinateur de bord est commandé au moyen de six touches sur l'unité de commande.

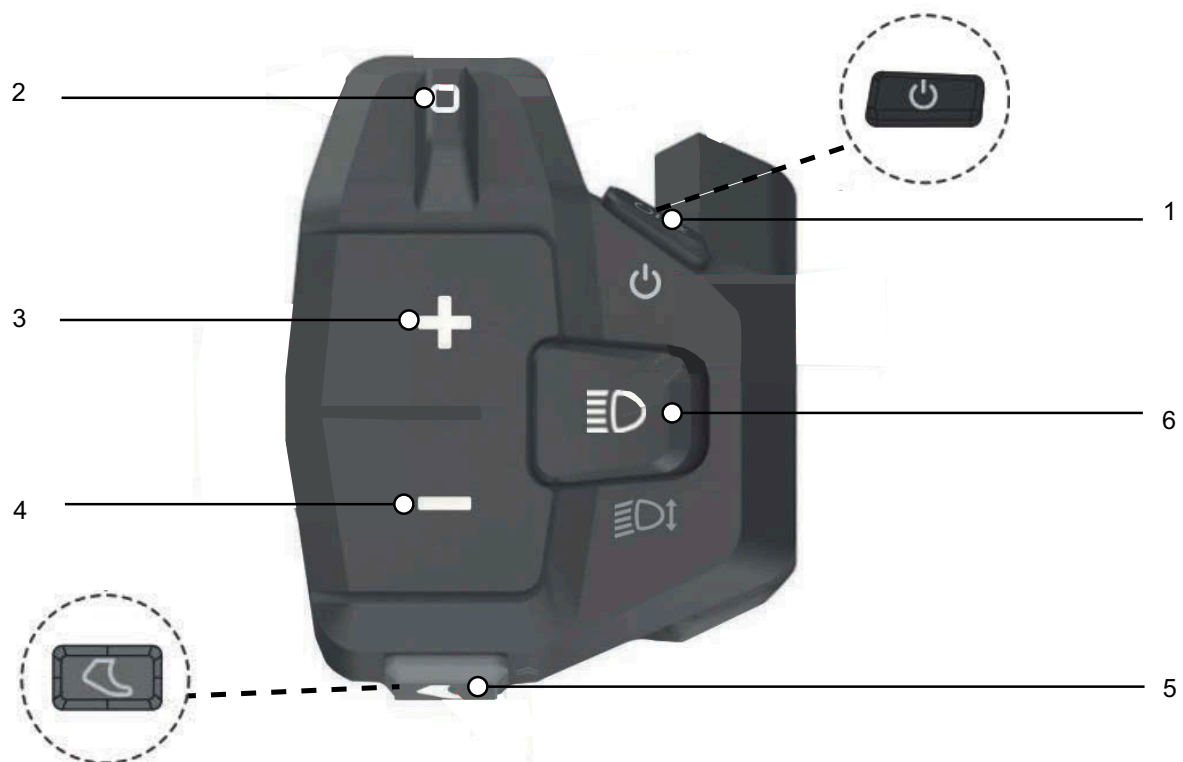

Illustration 40 : Vue d'ensemble de l'unité de commande FIT Remote Basic

- 1 Touche Marche/Arrêt (unité de commande)
- 2 Touche à bascule de navigation
- 3 Touche Plus
- 4 Touche Moins
- 5 Touche d'assistance de poussée
- 6 Touche d'éclairage

### 3.4.10.2 Écran FIT Compact 2.0



Illustration 41 : Écran FIT Compact 2.0

Une LED d'état se trouve en haut à gauche de l'écran.

Si l'écran est démarré, les menus suivants sont ouverts l'un après l'autre :

- AFFICHAGE PRINCIPAL DRIVE
- AFFICHAGE SECONDAIRE DRIVE
- AFFICHAGE SECONDAIRE DRIVE 2
- AFFICHAGE PRINCIPAL TRIP
- AFFICHAGE SECONDAIRE TRIP 1
- AFFICHAGE PRINCIPAL FITNESS
- AFFICHAGE SECONDAIRE FITNESS
- AFFICHAGE PRINCIPAL AREA
- AFFICHAGE SECONDAIRE AREA

### 3.4.10.3 AFFICHAGE PRINCIPAL DRIVE

Dès que l'écran est allumé, il affiche l'AFFICHAGE PRINCIPAL DRIVE.

La vue AFFICHAGE PRINCIPAL DRIVE comporte six éléments d'affichage qui restent les mêmes dans tous les affichages.

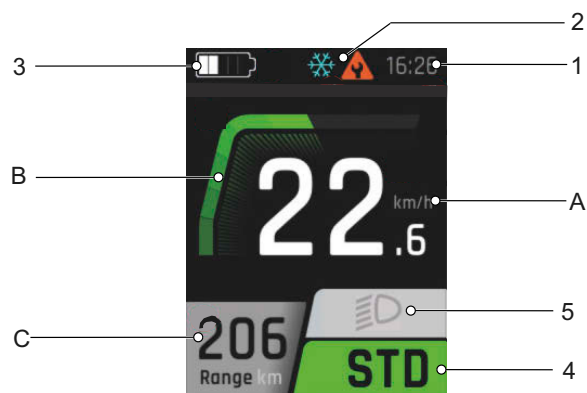

Illustration 42 : Aperçu de l'AFFICHAGE PRINCIPAL Drive

- |   |  |
|---|--|
| 1 | Affichage de l'heure                         |
| 2 | Affichage des avertissements                 |
| 3 | Affichage du niveau de charge de la batterie |
| 4 | Affichage du niveau d'assistance sélectionné |
| 5 | Affichage du symbole de feux                 |

Les éléments d'affichage centraux (A, B et C) sont différents dans chaque affichage.

- |   |                                  |
|---|----------------------------------|
| A | Affichage de la vitesse actuelle |
| B | Affichage de la puissance moteur |
| C | Affichage de l'autonomie         |

#### 1. Affichage de l'heure

L'heure est affichée au format 12 heures ou au format 24 heures.

#### 2. Affichage des avertissements

En cas d'erreur ou de danger, un symbole d'avertissement est affiché ici. Vous trouverez plus d'informations au chapitre 6.2 Messages système.

#### 3. Affichage du niveau de charge de la batterie



L'affichage du niveau de charge de la batterie peut être consulté sur l'écran et sur les LED de la batterie.

#### 4. Affichage du niveau d'assistance

Plus le niveau d'assistance est élevé, plus le système d'entraînement soutient le cycliste lors du pédalage.

Niveau d'assistance	Utilisation
	Assistance moteur maximale pour une conduite sportive jusqu'à des fréquences de pédalage élevées.
	Ce niveau d'assistance est idéal pour les trails en VTTAE ou la pratique agile du vélo électrique.
	Assistance moteur pour de longs trajets économes en énergie ou sur terrains modérément accidentés.
	Assistance minimale avec une efficacité maximale pour optimiser l'autonomie.
	Pas d'assistance moteur. Le vélo électrique se conduit comme un vélo normal. Toutes les fonctions de l'ordinateur de bord sont disponibles.
	La fonction Boost permet de sélectionner temporairement l'assistance FLY indépendamment du niveau d'assistance sélectionné (ECO, FLOW, FLEX). Cette fonction peut être activée à partir d'une vitesse de 7 km/h et si le système a détecté au moins un quart de tour de pédale. La fonction Boost ne peut pas être activée lorsque le mode d'assistance de poussée est actif.

Tableau 14 : Aperçu des niveaux d'assistance

#### 5. Symbole de feux

Les symboles de feux suivants peuvent être affichés :



	Feux de croisement (s'applique uniquement aux vélos électriques avec cet équipement)
	Feux de route (s'applique uniquement aux vélos électriques avec cet équipement)
	Feux éteints

Tableau 15 : Aperçu des symboles de feux

##### A. Affichage de la vitesse actuelle

La vitesse actuelle est affichée en km/h ou en mph.

##### B. Affichage de la puissance moteur

La puissance moteur appelée est affichée sous forme d'une barre. La puissance moteur maximale dépend du niveau d'assistance sélectionné.

##### C. Affichage de l'autonomie

L'affichage de l'autonomie indique la distance qui peut être parcourue avec le niveau de charge de la batterie et le type de conduite.

##### 3.4.10.4 AFFICHAGE SECONDAIRE DRIVE

Les éléments d'affichage de l'AFFICHAGE SECONDAIRE DRIVE correspondent à ceux de l'AFFICHAGE PRINCIPAL Drive.

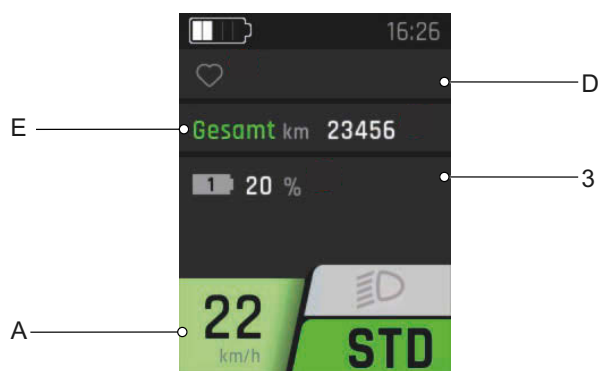

Illustration 43 : Aperçu de l'AFFICHAGE SECONDAIRE Drive

- 3 Affichage du niveau de charge de la batterie
- A Affichage de la vitesse actuelle
- D Affichage du statut de connexion
- E Affichage total

##### D. Affichage du statut de connexion

L'affichage du statut de connexion présente tous les appareils supplémentaires connectés au système :

- les appareils connectés sont dotés d'un symbole vert,
- les appareils non connectés sont dotés d'un symbole gris.

##### E. Affichage total

L'affichage total indique la distance totale parcourue par le véhicule. Cette valeur n'est pas réinitialisable.

### 3.4.10.5 AFFICHAGE PRINCIPAL TRIP

Les éléments d'affichage de l'AFFICHAGE PRINCIPAL TRIP correspondent à ceux de l'AFFICHAGE PRINCIPAL DRIVE.

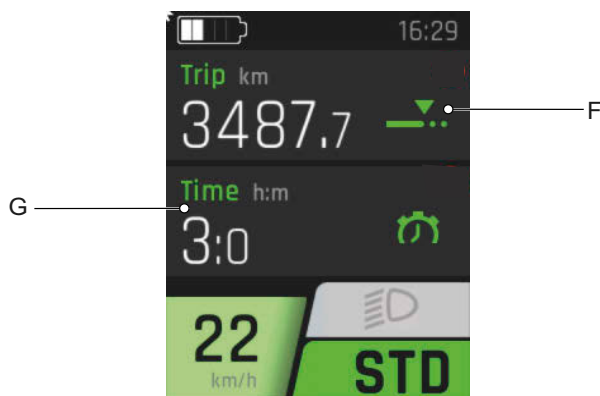

Illustration 44 : Aperçu de l'AFFICHAGE PRINCIPAL TRIP

- F Affichage Trip
- G Affichage du temps

#### F. Affichage Trip

L'affichage de la distance indique le nombre de kilomètres parcourus depuis la dernière réinitialisation.

#### G. Affichage du temps

L'affichage du temps indique le temps de conduite depuis la dernière réinitialisation.

### 3.4.10.6 AFFICHAGE SECONDAIRE TRIP 1

Les éléments d'affichage de l'AFFICHAGE SECONDAIRE TRIP 1 correspondent à ceux de l'AFFICHAGE PRINCIPAL DRIVE.

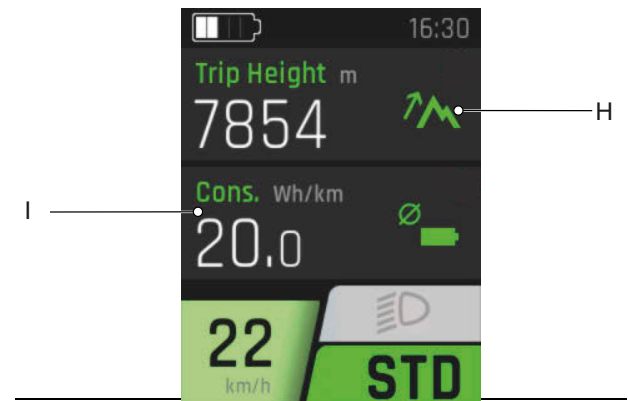

Illustration 45 : Aperçu de l'AFFICHAGE SECONDAIRE TRIP 1

- H Affichage Trip altitude
- I Affichage Cons.

#### H. Affichage Trip altitude

L'affichage Trip altitude indique le dénivelé en mètres parcouru depuis la dernière réinitialisation.

#### I. Affichage Cons.

L'affichage Cons. de la batterie indique consommation moyenne d'énergie depuis la dernière réinitialisation.

### 3.4.10.7 AFFICHAGE SECONDAIRE TRIP 2

Les éléments d'affichage de l'AFFICHAGE SECONDAIRE TRIP 2 correspondent à ceux de l'AFFICHAGE PRINCIPAL DRIVE.

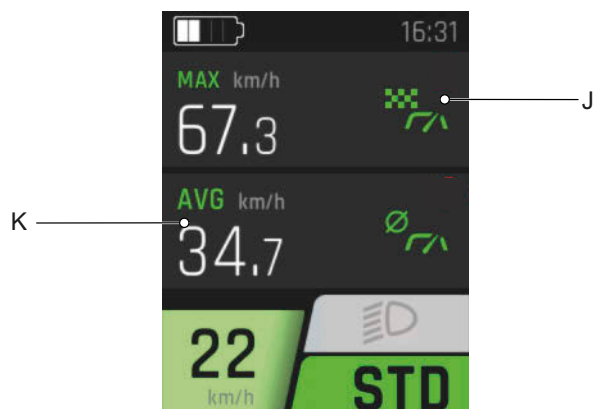

Illustration 46 : Aperçu de l'AFFICHAGE SECONDAIRE TRIP 2

- J Affichage MAX
- K Affichage MOY

#### J. Affichage MAX

L'affichage MAX indique la vitesse maximale depuis la dernière réinitialisation.

### 3.4.10.8 AFFICHAGE PRINCIPAL FITNESS

Les éléments d'affichage de l'AFFICHAGE PRINCIPAL FITNESS correspondent à ceux de l'AFFICHAGE PRINCIPAL DRIVE.

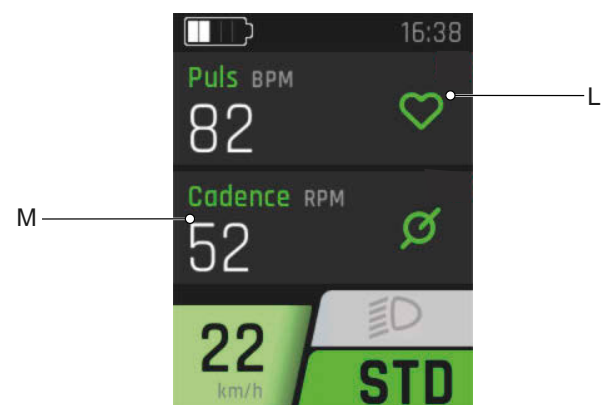

Illustration 47 : Aperçu de l'AFFICHAGE PRINCIPAL Fitness

- L Affichage du pouls (s'applique uniquement aux vélos électriques avec cardiomètre)
- M Affichage Cadence

#### L. Affichage du pouls

Si un cardiomètre est disponible, l'affichage du pouls indique la fréquence cardiaque mesurée.

#### M. Affichage Cadence

L'affichage Cadence indique le nombre de rotations actuelles des pédales.

### 3.4.10.9 AFFICHAGE SECONDAIRE FITNESS

Les éléments d'affichage de l'AFFICHAGE SECONDAIRE FITNESS correspondent à ceux de l'AFFICHAGE PRINCIPAL DRIVE.

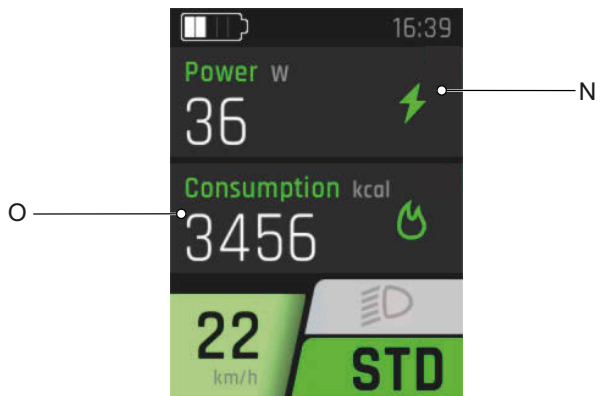

Illustration 48 : Aperçu de l'AFFICHAGE SECONDAIRE Fitness

- N Affichage de la puissance
- O Affichage de la consommation

#### N. Affichage de la puissance

L'affichage de la puissance indique la force exercée par le cycliste sur les pédales en watts depuis la dernière réinitialisation.

#### O. Affichage de la consommation

L'affichage de la consommation indique l'énergie consommée en kilocalories.

### 3.4.10.10 AFFICHAGE PRINCIPAL AREA

Les éléments d'affichage de l'AFFICHAGE PRINCIPAL AREA correspondent à ceux de l'AFFICHAGE PRINCIPAL DRIVE.



Illustration 49 : Aperçu de l'AFFICHAGE PRINCIPAL Area

- P Affichage de l'altitude
- Q Affichage de la pente

#### P. Affichage de l'altitude

L'affichage de l'altitude indique l'altitude actuelle en mètres au-dessus du niveau de la mer.

#### Q. Affichage de la pente

L'affichage de la pente indique le gradient de la pente en pourcentage.

### 3.4.10.11 AFFICHAGE SECONDAIRE AREA

Les éléments d'affichage de l'AFFICHAGE SECONDAIRE AREA correspondent à ceux de l'AFFICHAGE PRINCIPAL DRIVE.

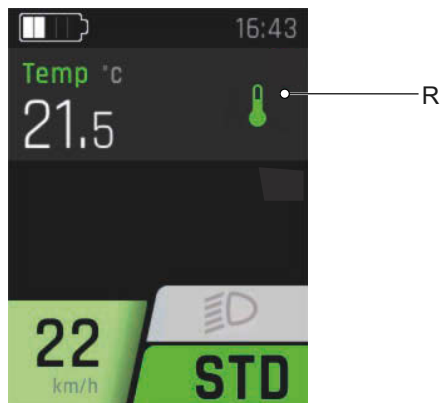

Illustration 50 : Aperçu de l'AFFICHAGE SECONDAIRE Area

R Affichage de la température

#### R. Affichage de la température

L'affichage de la température indique la température extérieure actuelle en degrés Celsius.

### 3.4.10.12 MENU DE RÉGLAGE

Les réglages vous permettent de consulter et de modifier toutes les valeurs liées au système et à la maintenance. La structure du menu de réglage est

individuelle et peut être modifiée par l'ajout de composants ou de services supplémentaires.

Réinitialiser les valeurs

→ <Réinitialiser la distance>

→ <Réinitialiser manuellement>

→ <Réinitialiser automatiquement>

→ <Réglages d'usine>

Réglages de base

→ <Langue>

→ <Heure>

→ <Heure>

→ <Fuseau horaire (uniquement après activation par le revendeur spécialisé)>

→ <Heure d'été automatique (uniquement après activation par le revendeur spécialisé)>

→ <Régler l'heure automatiquement (uniquement après activation par le revendeur spécialisé)>

→ <Format d'heure>

→ <Date>

→ <Unités (métriques / impériales)>

Connectivity

My Bike

→ <Calibrage de l'altitude>

→ <Rétroéclairage automatique>

→ <Arrêt automatique>

→ <Vibra Feedback>

→ <Arrêt du moteur lors du freinage (speed pedelecs uniquement)>

→ <Désactiver l'affichage du menu (écran Remote uniquement)>

→ <Vitesse d'assistance de poussée>

Changement de vitesse

→ <SMART.SELECT>

→ <PRE.SELECT>

Chargement

→ <NORM>

→ <FAST>

→ <STORE>

→ <LONG LIFE>

Pression des pneus (uniquement disponible avec capteurs de pression des pneus)

→ <Unité de pression>

→ <Avant>

→ <Arrière>

Messages

About

**Tableau 16 : Structure de base du menu et de l’AFFICHAGE SECONDAIRE FIT**



## Réinitialiser les valeurs

Ce menu permet de réinitialiser les données TRIP et/ou le système sur les réglages d'usine.

### <Réinitialiser la distance>

Réinitialise les données TRIP. Les données peuvent être réinitialisées manuellement (ponctuellement), ou automatiquement selon les critères suivants :

Sélection	Description
Arrêté	Réinitialisation automatique désactivée
Au démarrage	Réinitialiser automatiquement lorsque le vélo électrique est arrêté puis démarré
Après 4 h d'inactivité	Réinitialiser automatiquement si le vélo électrique est arrêté pendant plus de 4 heures
Une fois par jour	Les données TRIP sont réinitialisées une fois par jour (à 0h00)

Tableau 17 : Unités de mesure

### <Paramètres d'usine>

Réinitialise le système sur son état de livraison. Tous les réglages effectués et les valeurs enregistrées sont supprimés. La suppression ne peut pas être annulée.

### Réglages de base

Réinitialise le système sur son état de livraison. Tous les réglages effectués et les valeurs enregistrées sont supprimés. La suppression ne peut pas être annulée.

### <Langue>

Ce menu permet de procéder aux réglages de bases de l'affichage.

### <Heure>

Le menu <Heure> permet de régler l'heure actuelle.

### <Fuseau horaire>

Le menu <Fuseau horaire> permet de définir le fuseau horaire actuel.

### <Heure d'été automatique>

Si le réglage <Heure d'été automatique> est activé, le système applique automatiquement l'heure d'été et l'heure d'hiver.

### <Régler l'heure automatiquement>

Si le réglage <Régler l'heure automatiquement> est activé, l'heure et la date (UTC) sont reprises depuis le téléphone portable connecté ou le traceur FIT E-Bike installé. L'heure et la date ne peuvent pas être réglées manuellement sur le vélo électrique si la fonction <Régler l'heure automatiquement> est activée. Le fuseau horaire, l'heure d'été automatique et le format d'heure peuvent toujours être réglés sur le vélo électrique. Ceci permet d'afficher sur le vélo électrique un fuseau horaire différent quel que soit le réglage sur le téléphone.

### <Format>

Affichage de l'heure ou format 12h ou 24h.

### <Date>

Le menu <Date> permet de définir la date actuelle.

### <Unités>

Le menu <Unités> permet de sélectionner le système de mesure métrique ou impérial. Les unités suivantes sont changées :

Mesure	Métrique	Impériale
Distance	km	mi
Vitesse	km/h	mph
Consommation d'énergie	Wh/km	Wh/mi
Température	°C	°F
Altitude	m	FASL

Tableau 18 : Unités de mesure

### Connectivity

Le menu <Connectivity> permet de coupler des appareils supplémentaires avec le vélo électrique.

### My Bike

Le menu <My Bike> permet d'effectuer les réglages spécifiques à l'utilisateur sur le vélo électrique.

### <Calibrage de l'altitude>

Le menu <Calibrage de l'altitude> permet de calibrer l'altimètre. La mesure de l'altitude se base sur la pression de l'air, ce qui peut causer des divergences en cas de changement de la pression de l'air. Si les conditions météorologiques changent, un calibrage est recommandé.

### <Rétroéclairage automatique>

Le menu <Rétroéclairage automatique> permet de basculer entre le rétroéclairage de l'écran adapté automatiquement à la lumière ambiante (ON) ou le rétroéclairage réglé manuellement (OFF) dans une plage de 10 à 100 %.

Si l'écran surchauffe, le rétroéclairage est réduit automatiquement et passe à 20 %. Il s'agit d'une mesure de précaution pour éviter des décolorations temporaires à l'écran. Lorsque la température retrouve une valeur normale, la luminosité revient automatiquement au réglage défini.

### <Arrêt automatique>

Le menu <Arrêt automatique> permet de régler le délai après lequel le système s'arrête automatiquement s'il n'est pas utilisé.

### <Vibra Feedback>

Le menu <Vibra Feedback> permet de configurer la vibration comme réponse de l'élément de commande. Les réglages suivants sont disponibles :

Sélection	Description
OFF	Aucune vibration de réponse
ON	Chaque appui sur une touche et chaque message actif génèrent une vibration de réponse
Uniquement si messages	Une vibration de réponse est générée uniquement en cas de message

Tableau 19 : Possibilités de réglages de la vibration

### <Arrêt moteur en cas de freinage>

Cette fonction est uniquement disponible pour les speed pedelecs.

Dans le menu <Arrêt moteur en cas de freinage>, vous pouvez définir si l'assistance moteur doit s'arrêter automatiquement ou non en cas de freinage.

### <Désactiver l'affichage du menu>

Dans le menu <Désactiver l'affichage du menu>, vous pouvez définir si, pendant la conduite, l'affichage de sélection doit être affiché lors du passage d'un écran principal à un autre ou si le système doit passer directement d'un écran principal à l'autre. Cette fonction est uniquement disponible avec l'écran Remote.

### <Vitesse d'assistance de poussée>

Dans le menu <Vitesse d'assistance de poussée>, vous pouvez définir la vitesse de l'assistance de poussée.

### Changement de vitesse

Dans le menu <Changement de vitesse>, vous pouvez définir les paramètres automatiques du changement de vitesse Pinion.

Sélection	Description
SMART.SELECT	Si ce mode est activé, le système enclenche automatiquement la vitesse de démarrage définie lorsque le vélo s'arrête.
PRE.SELECT	Si ce mode est activé, pendant la conduite, le système enclenche automatiquement et sans pédalage le rapport parfait pour la vitesse actuelle. Ce mode peut être réglé sur la fréquence de pédalage favorite.

### Chargement

Définir le mode de chargement souhaité.

Sélection	Description
NORM (normal)	Chargement normal.
FAST (rapide)	Chargement rapide.
STORE (stockage)	En mode de stockage, la batterie est chargée à environ 60 %, ce qui la préserve le mieux possible jusqu'à sa réutilisation.
LONG LIFE	Si la batterie est utilisée en mode LONG LIFE, la capacité disponible est légèrement réduite. En revanche, la capacité de la batterie est mieux préservée. Le mode LONG LIFE est disponible pour le chargement normal ou rapide.

Tableau 20 : Possibilités de réglage du chargement

## Messages

Le menu <Messages> permet de consulter la liste des messages d'erreur actuels.

## About

Le menu <About> affiche la version du logiciel et les paramètres des différents composants du système. Selon le type de moteur, le système affiche par exemple le régime maximal et si un Motor Upgrade a été activé.

### 3.4.10.13 Message système

Le système d'entraînement se surveille en permanence ; s'il identifie une erreur, il l'affiche par un code sous forme de message système. En fonction du type d'erreur, le système peut s'arrêter automatiquement. Vous trouverez une assistance pour les messages système au chapitre 8.

*Premières mesures* Un tableau avec tous les messages système se trouve au chapitre 6.2 Messages système.

### 3.4.10.14 Pinion, E-Trigger TE1

S'applique uniquement aux véhicules avec cet équipement

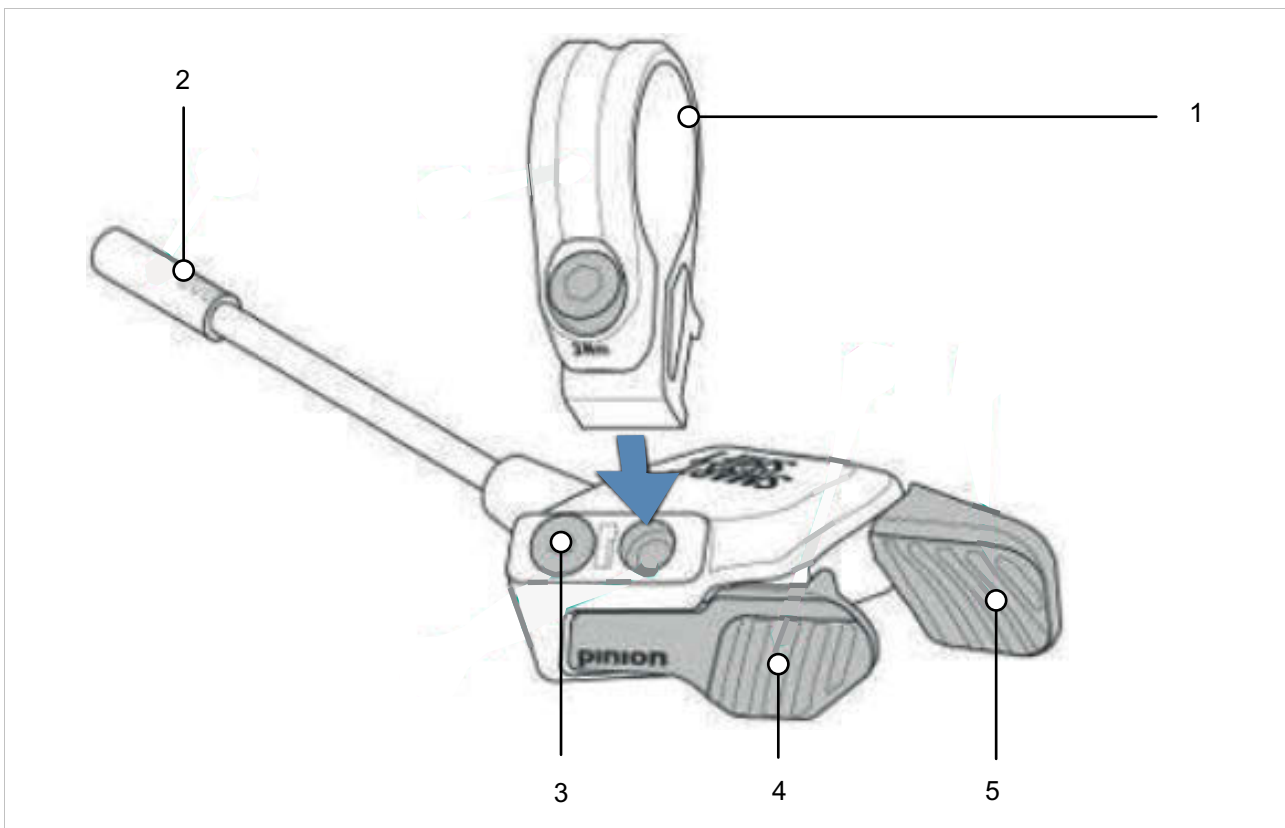

Illustration 51 : Structure Pinion E-Trigger TE1

- 1 Collier avec vis
- 2 Fiche
- 3 Position de vissage avec vis borgne
- 4 Manette de vitesse avant
- 5 Manette de vitesse arrière

### 3.4.11 Frein à main

Des freins à main sont disposés à gauche et à droite sur le guidon.

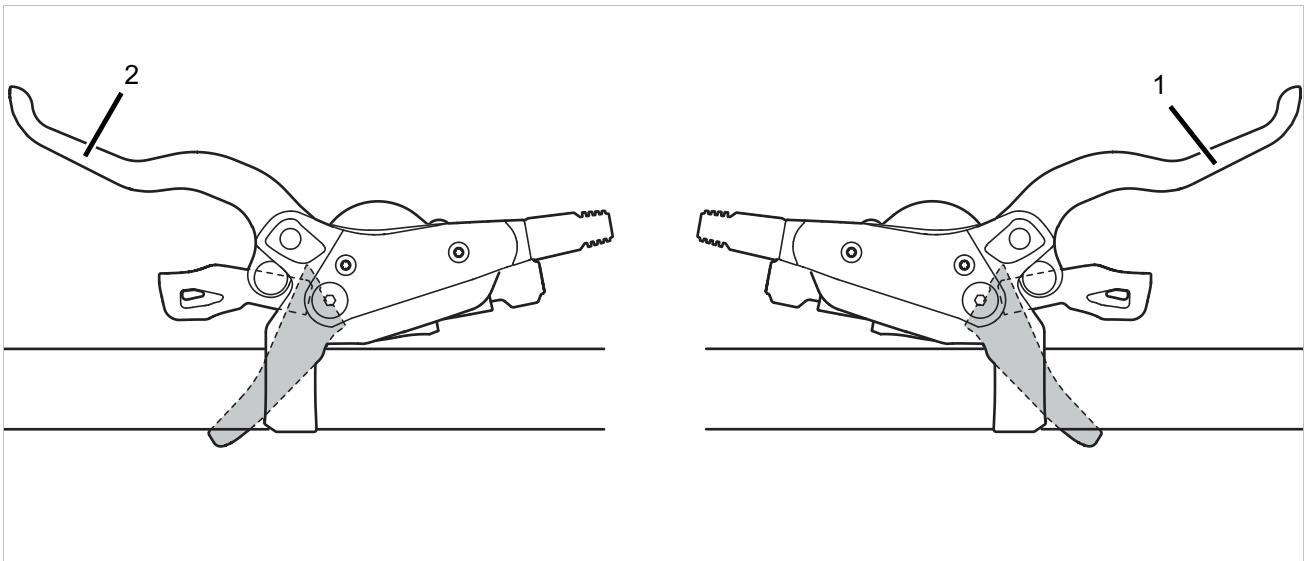

Illustration 52 : Freins à main arrière (1) et avant (2), exemple d'un frein SHIMANO

Le frein à main de gauche (2) commande le frein avant.

Le frein à main de droite (1) commande le frein arrière.

## 3.4.12 Batterie

### 3.4.12.1 Indicateur de charge (batterie)

Chaque batterie dispose d'un indicateur de charge.

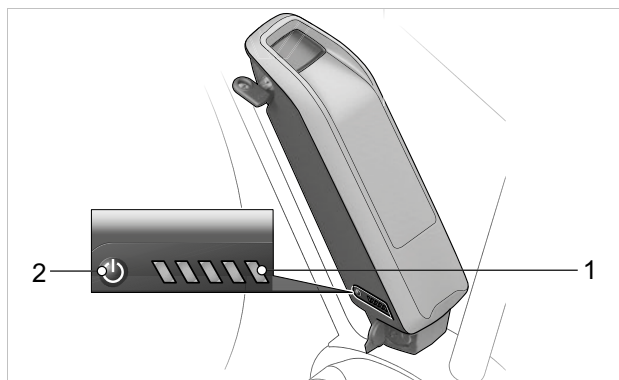

Illustration 53 : Position de l'indicateur de charge de la batterie pour tube de selle

- 1 Touche Marche/Arrêt (batterie)
- 2 Indicateur de charge (batterie)

Les cinq LED vertes de l'indicateur de charge affichent le niveau de charge de la batterie lorsque celle-ci est allumée. Chaque LED correspond à 20 % de capacité.

LED 1,2,3,4,5	Niveau de charge
● ● ● ● ●	100...80 %
● ● ● ● ○	79...60 %
● ● ● ○ ○	59...40 %
● ● ○ ○ ○	39...20 %
● ○ ○ ○ ○	19...15 %
○ ○ ○ ○ ○	5...0 %

Tableau 21 : Affichage du niveau de charge de la batterie

#### Symboles :

- LED allumée
- LED éteinte

Si la batterie est entièrement chargée, les cinq LED sont allumées. De plus, le niveau de charge de la batterie allumée est affiché sur l'ordinateur de bord.

Si le niveau de charge de la batterie est inférieur à 5 %, toutes les LED de l'indicateur de charge s'éteignent.

Toutefois, le niveau de charge est encore indiqué sur l'ordinateur de bord.

## 3.5 Transport



### Risque de chute en cas d'activation accidentelle

L'activation accidentelle du système d'entraînement entraîne un risque de blessure.

- ▶ Retirez la batterie.

### 3.5.1 Utiliser la sécurité de transport

**S'applique uniquement aux vélos électriques équipés de freins à disque**



### Perte d'huile en cas d'absence de cales de transport

L'utilisation de cales de transport pour les freins prévient tout actionnement accidentel des freins pendant le transport ou l'expédition. Ceci peut entraîner des dommages irréparables au système de freinage ou une perte d'huile qui nuit à l'environnement.

- ▶ Ne tirez jamais le levier de frein lorsque la roue est démontée.
- ▶ Utilisez toujours les cales de transport pour le transport ou l'expédition.

- ▶ Insérez les **cales de transport** entre les plaquettes de frein.
- ⇒ La cale de transport est serrée entre les deux plaquettes et prévient tout freinage continu accidentel qui entraînerait un écoulement du liquide de frein.

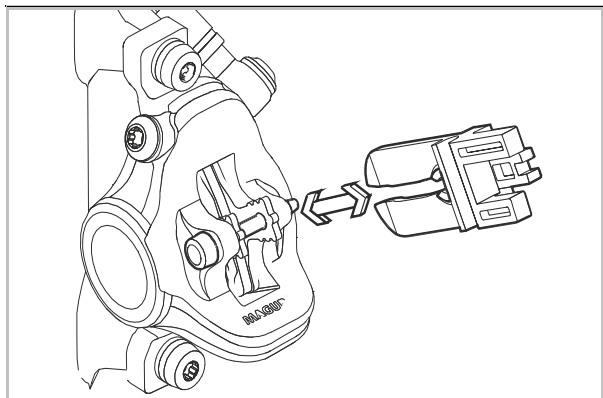

Illustration 54 : Insérer la cale de transport

## 3.5.2 Transporter le vélo électrique

### 3.5.2.1 En voiture

Les systèmes de porte-vélo impliquant de fixer le vélo électrique à l'envers par son guidon ou son cadre génèrent des contraintes non admissibles sur les composants pendant le transport. Ceci peut entraîner une rupture des composants porteurs.

- ▶ Retirez la batterie (voir les chapitres [6.16.1.1](#) ou [6.16.2.1](#)).
- ▶ Retirez du vélo électrique tous les composants amovibles (écran, pompe à vélo, bidon, etc.).
- ▶ Transportez la batterie dans un environnement sec, propre et protégé du rayonnement solaire direct.
- ▶ N'utilisez jamais de systèmes de porte-vélo sur lesquels le vélo électrique doit être fixé à l'envers par son guidon ou son cadre. Le revendeur spécialisé vous conseillera à bien choisir un système de transport et à l'utiliser de manière sûre.
- ▶ Lors du transport, tenez compte du poids du vélo électrique en ordre de marche.

### 3.5.2.2 En train

Le transport d'un vélo électrique est généralement possible dans les trains avec compartiment vélos.

- ✓ Les personnes qui souhaitent emporter leur vélo électrique dans le train doivent tenir compte du fait que le chemin jusqu'au quai de la gare n'est pas toujours libre d'obstacles. Il convient donc de prévoir un temps suffisant pour la montée et la descente.

1 Validez le billet vélo acheté pour le vélo électrique.

2 Attachez solidement le vélo électrique dans le compartiment.

3 Prenez place dans un wagon passagers.

Dans les trains à grande vitesse, les vélos ne peuvent être emportés que sur certains trajets. La batterie doit rester montée pendant le trajet et ne peut pas être chargée en cours de trajet.

### 3.5.2.3 Dans les transports en commun

Dans les transports en commun, par exemple dans le bus ou le tramway, il est en général possible d'emporter un vélo électrique en validant un billet vélo. Ceci n'est pas autorisé pendant les heures de pointe locales. Les entreprises de transport vous informeront à ce sujet.

### 3.5.2.4 En autocar

En général, il est possible d'emporter un vélo électrique en autocar contre un supplément de prix. Les places sont toutefois limitées. Il convient donc de réserver à l'avance. Néanmoins, toutes les lignes d'autocar n'acceptent pas les vélos électriques. Renseignez-vous auprès de la compagnie d'autocar avant votre voyage.

### 3.5.2.5 En avion

Le transport de batteries dans les avions de passagers est interdit. Même les vélos électriques sans batterie ne sont pas transportés dans les avions de passagers par les principales lignes aériennes.

Si vous ne souhaitez pas renoncer au vélo électrique pendant vos vacances, nous vous conseillons de rechercher à l'avance un loueur de vélos électriques sur votre lieu de vacances. Ainsi, vous pourrez profiter pleinement de la conduite d'un vélo électrique en vacances.

### 3.5.3 Expédier le vélo électrique

- Pour l'expédition du vélo électrique, il est recommandé d'acheter un emballage adapté au revendeur spécialisé.

### 3.5.4 Transporter la batterie

Les *batteries* sont soumises aux dispositions sur les marchandises dangereuses. Les batteries non endommagées peuvent être transportées par des particuliers dans le trafic routier.

Le transport professionnel nécessite le respect des dispositions sur l'emballage, le marquage et le transport des marchandises dangereuses. Les contacts ouverts doivent être couverts et la batterie doit être emballée de manière sûre.



### 3.5.5 Expédier la batterie

La batterie est considérée comme une marchandise dangereuse et peut uniquement être emballée et expédiée par des personnes formées. Contactez le revendeur spécialisé.

- Si un certificat de marchandise dangereuse valide est présent, emballez et expédiez la batterie conformément aux règles actuelles sur les marchandises dangereuses.





### 3.6 Stocker

- ▶ Stockez toujours séparément le vélo électrique, la batterie ainsi que l'ordinateur de bord, l'écran et le chargeur.

Température de stockage	+10 °C ... +40 °C
Humidité de l'air	30 %...85 %
Température de stockage optimale	+10...+20 °C
Humidité de l'air optimale	30 %...60 %

Tableau 22 : Conditions environnementales pour le stockage

- ▶ De manière générale, il convient d'éviter des températures inférieures à -5 °C ou supérieures à +40 °C ainsi qu'une humidité de l'air supérieure à 85 %.
- ▶ Stockez le vélo électrique, l'ordinateur de bord, la batterie et le chargeur dans un lieu
  - sec,
  - propre,
  - protégé du rayonnement solaire,
  - bien aéré et
  - ne les stockez jamais à l'air libre.

#### 3.6.1 Vélo électrique

Stockez le vélo électrique dans un garage ou un sous-sol sec.

#### 3.6.2 Ordinateur de bord, écran et chargeur

Stockez l'ordinateur de bord, l'écran et le chargeur dans un environnement sec à température ambiante.

#### 3.6.3 Batterie

- ▶ Pour une longue durée de vie de la batterie, stockez-la à environ 10 °C à 20 °C.
- ▶ Stockez les batteries dans des locaux dotés de détecteurs de fumée. Idéalement, les batteries doivent être stockées dans un caisson coupe-feu avec raccordement électrique.
- ▶ Ne stockez jamais les batteries à proximité d'objets combustibles ou facilement inflammables.
- ▶ Ne stockez jamais des batteries à proximité de sources de chaleur.

#### Batterie neuve

- ✓ Après la livraison, contrôler le bon état des batteries.
- ⇒ Si des batteries sont défectueuses, suivez les instructions de stockage et d'élimination des batteries endommagées ou défectueuses (voir le chapitre [2.1.1](#)).
- ✓ Idéalement, les batteries en bon état doivent être stockées séparément et observées pendant 24 heures.
- ▶ Si aucun défaut n'apparaît, stockez les batteries dans un local séparé avec portes coupe-feu et détecteur de fumée. Si la batterie est stockée dans son emballage d'origine, n'empilez pas plus de cinq batteries les unes sur les autres.



#### Batterie en utilisation

- 1 Lors de la maintenance ou de la réparation, retirez immédiatement les batteries du vélo électrique du client.

**Les batteries non contrôlées doivent être considérées comme des batteries défectueuses.**

Jusqu'à leur contrôle, suivez les instructions de gestion des batteries endommagées ou défectueuses pour leur stockage et leur élimination (voir le chapitre [2.1.1](#)).

- 2 Contrôlez les batteries.
- 3 Le stockage s'effectue en concertation avec l'assurance.

#### Batterie défectueuse

- ▶ Si des batteries sont défectueuses, suivez les instructions de stockage et d'élimination des batteries endommagées ou défectueuses (voir le chapitre [2.1.1](#)).

### 3.6.4 Interruption de l'utilisation

#### Remarque

Les batteries se déchargent lorsqu'elles ne sont pas utilisées. Si une batterie est conservée vide pendant une durée prolongée, elle risque d'être endommagée et sa capacité de stockage peut être fortement réduite.

- ▶ Stockez la batterie avec un niveau de charge d'au moins 30 %.
- ▶ Chargez la batterie tous les 6 mois.
- ▶ Chargez la batterie du LED Remote ou du System Controller tous les trois mois pendant une heure via la prise de diagnostic USB.

Si la batterie est branchée en permanence sur le chargeur, ceci peut endommager la batterie.

- ▶ Ne branchez jamais la batterie en permanence sur le chargeur.
- ▶ Si le vélo électrique n'est pas utilisé pendant un maximum de 4 semaines, retirez l'ordinateur de bord et la batterie de leur support.
- ▶ Si le vélo électrique est mis hors service pendant plus de quatre semaines, une interruption d'utilisation doit être préparée (voir le chapitre [3.6.4.1](#)).

#### 3.6.4.1 Préparer une interruption d'utilisation

- 1 Nettoyez le vélo électrique avec un chiffon très légèrement humide et protégez-le par de la cire en aérosol. Ne cirez jamais les surfaces de friction des freins.
- 2 Avant toute interruption prolongée, faites procéder à une maintenance, un nettoyage approfondi et une protection par le revendeur spécialisé.
- 3 Retirez la batterie (voir les chapitres [6.16.1.1](#) ou [6.16.2.1](#)).
- 4 Chargez la batterie jusqu'à 30 à 60 % de manière à ce que 2 à 3 LED de l'indicateur de charge (batterie) soient allumées.

#### 3.6.4.2 Effectuer une interruption d'utilisation

- 1 Stockez le vélo électrique, la batterie et le chargeur dans un environnement sec et propre. Nous recommandons un stockage dans des locaux non habités dotés de détecteurs de fumée. Les locaux secs avec une température ambiante comprise entre 10 °C et 20 °C sont bien adaptés.
- 2 Après 6 mois, contrôlez le niveau de charge de la batterie. Si une seule LED est encore allumée sur l'indicateur de niveau de charge de la batterie, rechargez la batterie entre 30 et 60 %.



## 5 Montage

### AVERTISSEMENT

#### Risque de blessures aux yeux

Le réglage incorrect des composants peut entraîner des problèmes. Ceci peut entraîner des blessures graves au niveau du visage.

- ▶ Lors du montage, portez toujours des lunettes de protection pour protéger vos yeux.

### ATTENTION

#### Risque de chute et d'écrasement en cas d'activation accidentelle

L'activation accidentelle du système d'entraînement électrique entraîne un risque de blessure.

- ▶ Retirez la batterie.

- ✓ Montez le vélo électrique dans un environnement propre et sec.
- ✓ La température de l'environnement de travail doit être comprise entre 15 °C et 25 °C.
- ✓ Le support de montage utilisé doit être homologué pour un poids maximal de 30 kg.

### 5.1 Déballage

Le matériel d'emballage est principalement constitué de carton et de film plastique.

- ▶ Il doit être éliminé conformément aux réglementations en vigueur (voir chapitre 10).
- ⇒ Le vélo électrique est entièrement monté en atelier à des fins de test, puis démonté pour le transport. Le vélo électrique est prémonté à 95 - 98 %.

### Contenu de la livraison

<input type="checkbox"/>	1 vélo électrique prémonté
<input type="checkbox"/>	1 x roue avant
<input type="checkbox"/>	2 x pédales
<input type="checkbox"/>	2 x attaches rapides (en option)
<input type="checkbox"/>	1 x chargeur
<input type="checkbox"/>	1 x mode d'emploi sur CD
<input type="checkbox"/>	1 x batterie (fournie indépendamment du vélo électrique)

### 5.2 Outils requis

Pour monter le vélo électrique, ces outils sont requis :

	Couteau
	Clés à douille 8 mm, 9 mm, 10 mm, 13 mm, 14 mm et 15 mm
	Clé dynamométrique Plage de travail de 5 à 40 Nm
	<b>Guidon by.schulz :</b> Embouts TORX® : T50, T55 et T60
	Clés Allen 2 mm, 2,5 mm, 3 mm, 4 mm, 5 mm, 6 mm et 8 mm
	Tournevis cruciforme
	Tournevis plat

Tableau 23 : Outils requis pour le montage



## 5.3 Mise en service

La première mise en service du vélo électrique nécessite des outils spéciaux et des connaissances techniques particulières ; elle doit donc exclusivement être exécutée par un personnel spécialisé formé.

La pratique montre qu'un vélo électrique non vendu est spontanément remis aux clients pour des trajets d'essai dès qu'il a l'air en état de marche.

Tous les vélos électriques doivent donc être immédiatement mis en état de fonctionnement complet après leur montage.

- ▶ Afin de documenter l'assurance qualité, dressez un protocole de montage (voir le chapitre 11.1).
- ▶ Effectuez tous les travaux de montage possibles indiqués dans le protocole de montage.
- ▶ Prenez note de toutes les actions du protocole de montage effectuées.

### 5.3.1 Contrôler la batterie

La batterie doit être contrôlée avant le premier chargement.

- ▶ Appuyez sur la **touche Marche/Arrêt (batterie)**.
- ⇒ Si aucune LED ne s'allume sur l'**indicateur de niveau de charge (batterie)**, la batterie est peut-être endommagée.
- ⇒ Si une LED au moins est allumée mais que toutes les LED de l'**indicateur de niveau de charge (batterie)** ne sont pas allumées, la batterie peut être entièrement chargée.



### 5.3.2 Préparer la roue

Les parois latérales des pneus comportent une flèche directionnelle portant le marquage ROTATION. Sur les pneus plus anciens, ce marquage indique « DRIVE ». La flèche directionnelle indique le sens de la marche recommandé. Sur les pneus de route, le sens de la marche a surtout une importance visuelle.



Illustration 55 : Flèche directionnelle

En tout-terrain, le sens de la marche est bien plus important, car le profil crée une imbrication avec le sol. Tandis que la roue arrière doit transmettre les forces d'entraînement, la roue avant est chargée de transmettre les forces de freinage et de direction. Les forces d'entraînement et de freinage s'exercent dans des sens différents. C'est pourquoi certains pneus sont montés en sens opposé sur les roues avant et arrière. Ces pneus comportent deux flèches directionnelles :

- La flèche directionnelle FRONT indique le sens de rotation recommandé pour la roue avant.
- La flèche directionnelle REAR indique le sens de rotation recommandé pour la roue arrière.



Illustration 56 : Flèche directionnelle sur les pneus VTT

- ▶ Lors de l'introduction de la roue dans la fourche, la flèche directionnelle doit pointer dans le sens de la marche.
- ▶ Il existe également des profils de pneus indépendants du sens de la marche, sans flèche directionnelle.



### 5.3.3 Contrôler la potence et le guidon

#### 5.3.3.1 Contrôler les assemblages

- 1 Placez-vous devant le vélo électrique. Serrez la roue avant entre vos jambes. Saisissez les poignées du guidon.
- 2 Tentez de tourner le guidon dans le sens opposé à la roue avant.
  - ⇒ La potence ne doit pas se tordre ou se déplacer.
- 3 Si vous ne parvenez pas à tourner la potence, contrôlez la fixation.
  - ⇒ Si vous ne parvenez pas à fixer la potence, contactez le revendeur spécialisé.

#### 5.3.3.2 Contrôler la solidité du positionnement

- 1 Appuyez sur le guidon avec tout le poids de votre corps.
  - ⇒ Le guidon ne doit pas se déplacer vers le bas dans la fourche.

#### Potence avec levier de serrage modèle I

- 2 Si le guidon se déplace, augmentez le serrage du levier de serrage.
- 3 Avec le levier de serrage ouvert, tournez l'écrou moleté dans le sens des aiguilles d'une montre.
- 4 Fermez le levier de serrage et contrôlez à nouveau la solidité du positionnement.
- 5 Si vous ne parvenez pas à fixer le guidon, contactez le revendeur spécialisé.

#### Potence avec levier de serrage modèle II et potence avec vis

- Si vous ne parvenez pas à fixer le guidon, contactez le revendeur spécialisé.

#### 5.3.3.3 Contrôler le jeu du palier

- 1 Placez les doigts d'une main sur l'enveloppe supérieure du palier du guidon. Serrez le frein avant avec l'autre main et tentez de pousser le vélo électrique vers l'avant et vers l'arrière. Notez qu'avec les fourches de suspension et freins à disque, un jeu sensible peut être causé par l'usure des coussinets ou le jeu des plaquettes de frein.
  - ⇒ Les demi-enveloppes du palier ne doivent pas se déplacer l'une vers l'autre.
- 2 Réglez le jeu du palier le plus rapidement possible conformément au manuel de réparation de la potence pour éviter d'endommager le palier. Contactez le revendeur spécialisé.

### 5.4 Vendre le vélo électrique

- Remplissez le passeport du vélo électrique sur l'enveloppe du mode d'emploi.
- Notez le nom du fabricant et le numéro de la clé de la batterie.
- Réglez la béquille et la manette de vitesse.
- Régler le vélo électrique (voir le chapitre 6.4).
- Formez le cycliste à toutes les fonctions du vélo électrique (voir les chapitres 6.8 à 6.18.2).

## 5.5 Instructions de montage pour achat en ligne

Le montage final et la mise en service de ce vélo électrique ont été effectués par votre revendeur spécialisé. Avant le transport, les pédales ont été dévissées et le guidon a été tourné. Ces instructions vous permettront de mettre votre vélo électrique en état de rouler après le transport.



**ATTENTION**

### Risque de chute en cas de couples de serrage incorrects

Si une vis est serrée trop fort, elle peut se rompre. Si une vis n'est pas serrée assez fort, elle peut se desserrer. Ceci peut causer une chute et des blessures.

- ▶ Respectez toujours les couples de serrage indiqués sur la vis, le composant et les instructions de montage.
- ▶ Le montage nécessite des connaissances de base. Si vous ne disposez pas de ces connaissances, contactez le revendeur spécialisé.

### Risque de chute et d'écrasement en cas d'activation accidentelle

L'activation accidentelle du système d'entraînement entraîne un risque de blessure.

- ▶ Retirez la batterie.

#### 5.5.1 Déballage

- ▶ Le matériau d'emballage est du carton. Il doit être éliminé conformément aux réglementations en vigueur.

### Contenu de la livraison

<input type="checkbox"/>	1 Vélo électrique avec batterie
<input type="checkbox"/>	2 Pédales (déjà graissées)
<input type="checkbox"/>	1 chargeur
<input type="checkbox"/>	1 mode d'emploi sur CD

#### 5.5.2 Préparation

- ▶ Montez le vélo électrique dans un environnement propre et sec. La température de l'environnement de travail doit être comprise entre 15 °C et 25 °C.
- ▶ Fixez le vélo électrique dans un support de montage. Le support de montage utilisé doit être homologué pour un poids maximal de 30 kg.  
Le vélo électrique peut aussi être maintenu par une deuxième personne.
- ▶ Lisez le mode d'emploi de votre vélo électrique.

#### 5.5.3 Outils requis

Pour monter le vélo électrique, ces outils sont requis :



	Clé plate 15 mm
	Clé dynamométrique Plage de travail de 5 à 40 Nm
	Guidon by,schulz : embouts Torx : 4 mm, 5 mm et 6 mm Autres : Embouts à six pans creux : 4 mm, 5 mm et 6 mm

Tableau 24 : Outils requis pour le montage

## 5.5.4 Orienter le guidon tout droit

Pour le transport, le guidon a été tourné en position parallèle aux pneus et au cadre.

- 1 Tournez le guidon dans le sens des aiguilles d'une montre jusqu'à ce qu'il soit perpendiculaire à la roue et au cadre. La fixation du guidon dépend de la potence.

### 5.5.4.1 Potence avec levier de serrage modèle I

**S'applique uniquement aux vélos électriques avec cet équipement**

- 1 Ouvrez le levier de serrage de l'attache rapide de la potence.
  - 2 Tirez le levier de blocage sur la potence vers le haut tout en inclinant le guidon vers la gauche de 90°.
- ⇒ Le guidon s'enclenche de manière audible.
- 3 Enfoncez le guidon.
  - 4 Fermez le levier de serrage de l'attache rapide de la potence.



Illustration 57 : Levier de serrage ouvert de l'attache rapide de la potence (3) sur la potence (2), modèle I, avec levier de blocage sur la potence (1)

### 5.5.4.2 Potence avec levier de serrage modèle II

**S'applique uniquement aux vélos électriques avec cet équipement**

- 1 Ouvrez le levier de serrage de l'attache rapide de la potence.
  - 2 Appuyez sur le *bouton de déblocage*.
  - 3 Inclinez le *guidon* vers la droite ou la gauche de 90°.
- ⇒ Le *guidon* s'enclenche de manière audible.
- 4 Fermez le *levier de serrage de l'attache rapide de la potence*.



Illustration 58 : Potence, modèle II avec levier de serrage de l'attache rapide de la potence (1) et bouton de déblocage (2)

## 5.6 Potence avec vis

**S'applique uniquement aux vélos électriques avec cet équipement**

- 1 Retirez le capuchon de protection sur la potence.
- 2 Selon le type de vis, desserrez la vis avec un embout Torx ou une clé Allen de 4 mm, 5 mm ou 6 mm.
- 3 Tournez le guidon dans la position voulue.
- 4 Selon le type de vis, serrez la vis avec un embout Torx ou une clé Allen de 4 mm, 5 mm ou 6 mm.
- 5 Fixez à nouveau le capuchon de protection sur la potence.



## 5.6.1 Contrôler la bonne assise de la potence et du guidon

### 5.6.1.1 Contrôler les assemblages

- 1 Placez-vous devant le vélo électrique. Serrez la roue avant entre vos jambes. Saisissez les poignées du guidon.
  - 2 Tentez de tourner le guidon dans le sens opposé à la roue avant.
- ⇒ La potence ne doit pas se tordre ou se déplacer.
- 3 Si vous ne parvenez pas à tourner la potence, contrôlez la fixation.
- ⇒ Si vous ne parvenez pas à fixer la potence, contactez le revendeur spécialisé.

### 5.6.1.2 Contrôler la solidité du positionnement

- 1 Appuyez sur le guidon avec tout le poids de votre corps.
- ⇒ Le guidon ne doit pas se déplacer vers le bas dans la fourche.

#### Potence avec levier de serrage modèle I

- 2 Si le guidon se déplace, augmentez le serrage du levier de serrage.
- 3 Avec le levier de serrage ouvert, tournez l'écrou moleté dans le sens des aiguilles d'une montre.
- 4 Fermez le levier de serrage et contrôlez à nouveau la solidité du positionnement.
- 5 Si vous ne parvenez pas à fixer le guidon, contactez le revendeur spécialisé.

#### Potence avec levier de serrage modèle II et potence avec vis

- ▶ Si vous ne parvenez pas à fixer le guidon, contactez le revendeur spécialisé.

### 5.6.1.3 Contrôler le jeu du palier

- 1 Placez les doigts d'une main sur l'enveloppe supérieure du palier du guidon. Serrez le frein avant avec l'autre main et tentez de pousser le vélo électrique vers l'avant et vers l'arrière. Notez qu'avec les fourches de suspension et freins à disque, un jeu sensible peut être causé par l'usure des coussinets ou le jeu des plaquettes de frein.
- ⇒ Les demi-enveloppes du palier ne doivent pas se déplacer l'une vers l'autre.
- 2 Régler le jeu du palier le plus rapidement possible conformément au manuel de réparation de la potence pour éviter d'endommager le palier. Contactez le revendeur spécialisé.

## 5.6.2 Monter les pédales

Pour éviter que les pédales se desserrent lors du pédalage, elles sont dotées de deux filetages différents.

- La pédale de gauche dans le sens de la marche est dotée d'un filetage à gauche et marquée d'un L.
- La pédale de droite dans le sens de la marche est dotée d'un filetage à droite et marquée d'un R.

Le marquage peut être placé sur l'extrémité de la tête, sur l'axe ou sur le corps de la pédale.



Illustration 59 : Exemple de marquage de pédales

- 1 Appliquer de la graisse résistante à l'eau sur les filetages des deux pédales.
- 2 Tournez la pédale marquée d'un L à la main dans le sens inverse des aiguilles d'une montre dans le bras de manivelle gauche vu dans le sens de la marche.



Illustration 60 : Pédale L dans le bras de manivelle gauche

- 3 Tournez la pédale marquée d'un R à la main dans le sens des aiguilles d'une montre dans le bras de manivelle droit vu dans le sens de la marche.



Illustration 61 : Pédale R dans le bras de manivelle droit

- 4 À l'aide d'une clé plate de 15 mm, tournez le filetage de la pédale de gauche dans le sens inverse des aiguilles d'une montre et le filetage de la pédale de droite dans le sens des aiguilles d'une montre et serrez à un couple de 33 Nm à 35 Nm.

## 6 Utilisation

### 6.1 Risques et dangers



#### AVERTISSEMENT

#### Risque de blessure et de mort en raison de l'angle mort

Les autres usagers de la route, par exemple bus, camions, voitures ou piétons, sous-estiment souvent la vitesse des vélos électriques. Il est également fréquent que les cyclistes ne soient pas vus dans le trafic routier. Ceci peut causer un accident et des blessures graves voire mortelles.

- ▶ Portez un casque. Le casque doit être équipé de bandes réfléchissantes ou d'un autre éclairage dans des couleurs bien identifiables.
- ▶ Les vêtements doivent être aussi clairs que possible ou réfléchissants. Les matières fluorescentes sont également adaptées. Les vestes ou écharpes réfléchissantes pour le torse apportent encore plus de sécurité.
- ▶ Adoptez toujours une conduite défensive.
- ▶ Soyez attentifs à l'angle mort des véhicules dans les virages. Réduisez votre vitesse de façon préventive lorsque des participants au trafic routier tournent à droite.

#### Risque de blessure et de mort suite à une erreur de conduite

Un vélo électrique n'est pas un vélo. Les erreurs de conduite et la sous-estimation des vitesses entraînent rapidement des situations dangereuses. Ceci peut causer une chute et des blessures graves voire mortelles.

- ▶ En particulier après un temps prolongé sans pratique du vélo, habituez-vous lentement au trafic routier et à la vitesse avant de dépasser une vitesse de 12 km/h.
- ▶ Augmentez progressivement le niveau d'assistance.
- ▶ Exercez-vous régulièrement à un freinage complet.
- ▶ Effectuez une formation à la conduite sûre.



#### AVERTISSEMENT

#### Risque de blessure et de mort suite à une distraction

Une mauvaise concentration dans le trafic accroît le risque d'accident. Ceci peut entraîner une chute et des blessures graves.

- ▶ Ne vous laissez jamais distraire par l'ordinateur de bord ou par votre smartphone.
- ▶ Pour saisir des commandes sur l'ordinateur de bord autres que le changement de niveau d'assistance, arrêtez le vélo électrique. Introduisez des données uniquement à l'arrêt.



#### ATTENTION

#### Risque de chute avec des vêtements lâches

Les rayons des roues et la chaîne de transmission peuvent happer les lacets de chaussures, écharpes ou autres éléments lâches. Ceci peut causer une chute et des blessures.

- ▶ Le cycliste doit porter des chaussures solides et des vêtements près du corps.

#### Risque de chutes en cas de dommages non identifiés

Après une chute, un accident ou le renversement du vélo électrique, le vélo électrique peut présenter des dommages difficilement identifiables, par exemple sur le système de freinage, les attaches rapides ou le cadre. Ceci peut causer une chute et des blessures.

- ▶ Mettez immédiatement le vélo électrique hors service. Contactez le revendeur spécialisé.

#### Risque de chute en cas d'encrassement

Les encrassements importants peuvent affecter certaines fonctions du vélo électrique, par exemple les freins. Ceci peut causer une chute et des blessures.

- ▶ Éliminez les encrassements grossiers avant le trajet.



## ATTENTION

### Risque de chute dû à une fatigue du matériel

Une utilisation intensive peut causer une fatigue du matériel. La fatigue du matériel peut entraîner la défaillance soudaine d'un composant. Ceci peut causer une chute et des blessures.

- ▶ En cas de signe de fatigue du matériel, mettez le vélo électrique immédiatement hors service. Demandez au revendeur spécialisé de contrôler le composant.
- ▶ Faites effectuer régulièrement par le revendeur spécialisé les inspections complètes prescrites. Lors de l'inspection complète, le revendeur spécialisé inspecte le vélo électrique et recherche des signes de fatigue du matériel sur le cadre, la fourche, la fixation des éléments de suspension (le cas échéant) et les composants en matériaux composites.

La chaleur rayonnante (par exemple chauffage) à proximité immédiate peut fragiliser le carbone. Ceci peut causer une rupture de la pièce en carbone ainsi qu'une chute et des blessures.

- ▶ Ne soumettez jamais les pièces de carbone d'un vélo électrique à de fortes sources de chaleur.

### Risque de chute en cas de mauvaises conditions sur la chaussée

Des objets mobiles, par exemple des branches, peuvent se prendre dans les roues et causer une chute et des blessures.

- ▶ Prêtez attention aux conditions sur la chaussée.
- ▶ Roulez lentement et anticipez le freinage.

Les *pneus* peuvent déraper sur les routes humides. En cas d'humidité, il faut également prévoir une distance de freinage plus longue. La sensation au freinage diffère de la sensation habituelle. Ceci peut entraîner une perte de contrôle ou une chute pouvant causer des blessures.

- ▶ En cas de pluie, roulez lentement et anticipez le freinage.

## Remarque

La chaleur ou un rayonnement solaire direct peuvent faire monter la *pression des pneus* au-delà de la pression maximale admissible. Ceci peut entraîner une détérioration du *pneu*.

- ▶ Garez le vélo électrique à l'ombre.
- ▶ Les jours chauds, contrôlez régulièrement la *pression des pneus* et corrigez-la si nécessaire.

Des vitesses élevées peuvent être atteintes dans les descentes. Le vélo électrique n'est conçu que pour dépasser brièvement les 25 km/h. Les *pneus* en particulier peuvent faire défaillance en cas de charge supérieure prolongée.

- ▶ Si des vitesses supérieures à 25 km/h sont atteintes, freinez le vélo électrique.

En raison de la construction ouverte, une pénétration d'humidité à des températures glaciales peut perturber certaines fonctions.

- ▶ Gardez toujours le vélo électrique sec et à l'abri du gel.
- ▶ Si le vélo électrique doit être utilisé à des températures inférieures à 3 °C, il doit tout d'abord faire l'objet d'une inspection complète et être préparé pour l'utilisation hivernale par le revendeur spécialisé.

La conduite tout terrain impose une forte sollicitation aux articulations des bras.

- ▶ En fonction de l'état de la chaussée et de votre forme physique, faites une pause toutes les 30 à 90 minutes.

## 6.2 Conseils pour augmenter l'autonomie

L'autonomie du vélo électrique dépend de nombreux facteurs. Un chargement de batterie peut permettre de parcourir moins de 20 km ou largement plus de 100. Avant les trajets difficiles, contrôlez l'autonomie du vélo électrique. Quelques recommandations permettent de maximiser l'autonomie.

### Éléments de suspension

- ▶ En tout-terrain ou sur les chemins caillouteux, n'ouvrez la fourche suspendue et l'amortisseur qu'en cas de besoin. Sur les rues asphaltées ou dans les côtes, bloquez la fourche suspendue et l'amortisseur.

### Performances du cycliste

Plus le cycliste fournit de puissance, plus l'autonomie atteignable est élevée.

- ▶ Passez 1 ou 2 vitesses inférieures afin d'augmenter la puissance appliquée ou la fréquence de pédalage.

### Fréquence de pédalage

- ▶ Roulez avec une fréquence de pédalage de plus de 50 tours par minute. Ceci optimise le rendement de l'entraînement électrique.
- ▶ Évitez le pédalage très lent.

### Poids

- ▶ Réduisez au minimum le poids total du vélo électrique et des bagages.

### Démarrage et freinage

- ▶ Parcourez de longues distances avec une vitesse constante.
- ▶ Évitez les démarrages et freinages fréquents.

### Niveau d'assistance

- ▶ Plus le niveau d'assistance sélectionné est bas, plus l'autonomie est importante.

### Règles de changement de vitesse

- ▶ Lors du démarrage et dans les côtes, sélectionnez une petite vitesse et un niveau d'assistance réduit.
- ▶ Enclenchez une vitesse supérieure en fonction du terrain et de la vitesse.
- ▶ La fréquence optimale est de 50 à 80 tours de manivelle par minute.
- ▶ Évitez d'appuyer fortement sur les pédales pendant le changement de vitesse.
- ▶ Anticipez les passages à une vitesse inférieure, par exemple avant les côtes.

### Pneus

- ▶ Sélectionnez toujours les pneus adaptés au terrain. En règle générale, les profils fins roulent plus facilement que les larges. Les sculptures de grande taille et les interstices larges augmentent en général la consommation d'énergie.
- ▶ Sur l'asphalte : roulez toujours avec la pression des pneus maximale admissible.
- ▶ En tout-terrain, sur les pistes gravillonnées ou sur les sols meubles des forêts ou des prairies : plus la pression des pneus est faible, plus la résistance au roulement est faible, et plus la consommation d'énergie du système d'entraînement électrique est réduite.

### Batterie

Lorsque les températures baissent, la résistance électrique augmente. La capacité de puissance de la batterie diminue alors. En hiver, il faut donc en général prévoir une autonomie réduite.

- ▶ En hiver, protégez la batterie avec une gaine thermique.

L'autonomie dépend également de l'âge, de l'entretien et du niveau de charge de la batterie.

- ▶ Entretenez la batterie et échangez les batteries âgées si nécessaire.

### 6.3 Initiation et service après-vente

Le service après-vente est assuré par le revendeur spécialisé qui fournit le produit. Ses coordonnées sont indiquées sur le passeport du vélo électrique de ce mode d'emploi. Au plus tard lors de la remise du vélo électrique, le revendeur spécialisé doit expliquer personnellement au nouveau propriétaire toutes les fonctions du vélo électrique. Le présent mode d'emploi est remis avec chaque vélo électrique pour référence ultérieure.

Le revendeurs spécialisé qui fournit le produit exécute également à l'avenir toutes les opérations d'inspection, de transformation ou de réparation.

### 6.4 Régler le vélo électrique



**ATTENTION**

#### Risque de chute en cas de couples de serrage incorrects

Si une vis est serrée trop fort, elle peut se rompre. Si une vis n'est pas serrée assez fort, elle peut se desserrer. Ceci peut causer une chute et des blessures.

- Respectez toujours les couples de serrage indiqués sur la vis et dans le mode d'emploi.

Seul un vélo électrique bien réglé assure le confort de conduite souhaité et une activité bénéfique pour la santé.

Si le poids du corps ou le poids maximal des bagages change, tous les réglages doivent être effectués une nouvelle fois.

#### 6.4.1 Préparation

Pour ajuster le vélo électrique, ces outils sont requis :

	Mètre ruban
	Balance
	Niveau à bulle
	Clés à douille 8 mm, 9 mm, 10 mm, 13 mm, 14 mm et 15 mm
	Clé dynamométrique Plage de travail de 5 à 40 Nm
	Clés Allen 2 mm, 2,5 mm, 3 mm, 4 mm, 5 mm, 6 mm et 8 mm
	Tournevis cruciforme
	Tournevis plat

Tableau 25 : Outils requis pour le montage

## 6.4.2 Déterminer la position sur la selle

La condition pour une posture confortable est une position correcte du bassin. Une mauvaise position du bassin peut causer des douleurs physiques très diverses, par exemple dans les épaules ou le dos.

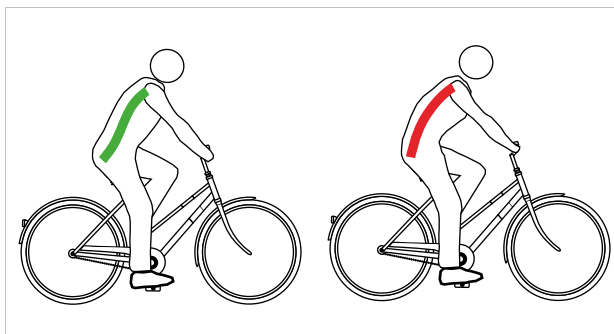

Illustration 62 : Placement correct (vert) et incorrect (rouge) du bassin

Le bassin est bien placé si la colonne vertébrale forme un S et que le cycliste se cambre légèrement de façon naturelle.

Le bassin est mal placé s'il est légèrement incliné vers l'arrière. Ceci arrondit la colonne vertébrale qui ne peut plus amortir de manière optimale.

La bonne position doit être sélectionnée à l'avance en fonction du type de vélo électrique, de l'état de forme physique et des trajets et vitesses privilégiés.

En particulier avant les longs trajets, il est recommandé de contrôler à nouveau et d'optimiser la position sur la selle.

Position sur vélo hollandais	Position sur vélo de ville
	
<b>Inclinaison du torse</b> (ligne pointillée noire)	
Position droite, presque verticale. Angle du dos proche de 90°. Le guidon et les poignées sont très près du torse.	Torse légèrement incliné. Angle du dos 60° ... 70°.
<b>Angle entre le haut du bras et le torse</b> (ligne rouge)	
Angle très aigu avec environ 20°. Le haut des bras est presque parallèle au torse. Les mains sont posées sans tension sur le guidon.	L'angle optimal est de 75° à 80°. De nombreuses personnes préfèrent un angle plus réduit de moins de 60°, qui réduit le travail de support des épaules, des bras et des mains.
<b>Surhaussement du guidon [cm]</b> (ligne bleue et verte)	
>10 Le guidon est placé nettement plus haut que la selle.	10...5 Le guidon est placé plus haut que la selle.
<b>Avantages</b>	
La colonne vertébrale adopte instinctivement sa position naturelle en S. La sollicitation des bras et des mains est très faible, pas d'effort de soutien.	La position droite offre une bonne vision dans le trafic. Lors du pédalage, la force peut être transmise aux pédales sans grande consommation d'énergie.
<b>Inconvénients</b>	
La force est relativement mal transmise sur les pédales. Le poids repose exclusivement sur les fesses. Chez de nombreuses personnes, la colonne vertébrale s'affaisse rapidement (redressement du bassin).	Les bras sont souvent complètement étendus pour attraper le guidon haut, ce qui entraîne une tension des épaules et des douleurs aux mains. La « position élevée » entraîne rapidement un affaissement de la colonne vertébrale.
<b>Niveau de forme du cycliste et usage</b>	
Niveau de forme faible, cyclistes occasionnels.	Niveau de forme moyen, trajets urbains.

Tableau 26 : Aperçu des positions sur la selle

## 6.4.3 Tige de selle

### 6.4.3.1 Adapter la tige de selle au poids du cycliste

#### Non compris dans le prix

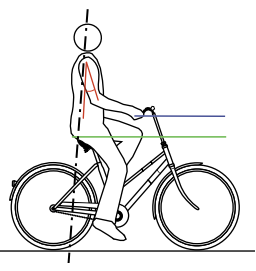
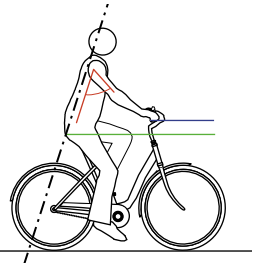

Les tiges de selle sont des composants qui peuvent être remplacés avec l'autorisation du fabricant du véhicule ou de la pièce. Pour le remplacement, utilisez uniquement des tiges de selle autorisées pour l'utilisation sur un vélo électrique.

Le remplacement d'une tige de selle par une selle de la même série mais d'une taille ou dureté différente est autorisé. Les tiges de selle peuvent également être remplacées si le déplacement vers l'arrière n'est pas supérieur à 20 mm par rapport à la zone d'utilisation prévue de série ou d'origine, car une répartition du poids hors de la zone de déplacement prévue peut avoir des conséquences critiques sur la direction. La longueur de la tige de selle doit donc toujours être identique.

Le fonctionnement des tiges de selle suivantes dépend du poids du cycliste :

- tige de selle suspendue,
- tige de selle en parallélogramme,
- tige de selle abaissable.

Si le poids du cycliste est supérieur ou inférieur aux indications du chapitre Poids total autorisé en charge (PTAC), la suspension de la tige de selle, ou la tige de selle entière en cas de tige de selle intégrée, doit être remplacée par une tige de selle issue de la même série et adaptée au poids du cycliste.

La prétension des tiges de selle suspendues non amorties doit être réglée de manière à ce que la tige de selle suspendue ne se comprime pas sous le seul poids du corps. Ceci empêche une compression et une détente périodiques de la tige de selle suspendue en cas de fréquence de pédalage élevée ou de pédalage irrégulier.

Si la tige de selle suspendue est amortie, la dureté de la suspension peut être diminuée. La course de suspension négative est alors utilisée.

## 6.4.4 Selle

### 6.4.4.1 Remplacer la selle

#### Non compris dans le prix



Les selles sont des composants qui peuvent être remplacés avec l'autorisation du fabricant du véhicule ou de la pièce. Le remplacement d'une selle par une selle de la même série mais d'une taille différente est autorisé.

Les selles peuvent également être remplacées si le déplacement vers l'arrière n'est pas supérieur à 20 mm par rapport à la zone d'utilisation prévue de série ou d'origine, car une répartition du poids hors de la zone de déplacement prévue peut avoir des conséquences critiques sur la direction. La forme de la selle joue également un rôle. Pour le remplacement, utilisez uniquement des selles autorisées pour l'utilisation sur un vélo électrique.

Si la selle prémontée est inconfortable ou provoque des douleurs, le cycliste doit utiliser une selle optimisée pour sa morphologie.

- 1 Déterminer la forme de la selle (voir le chapitre 6.4.4.2).
- 2 Déterminer la largeur de selle minimale (voir le chapitre 6.4.4.3).
- 3 Choisir la dureté de la selle (voir le chapitre 6.4.4.4).



### 6.4.4.2 Déterminer la forme de la selle

#### Selles pour femmes

Pour que la pression se répartisse de manière optimale sur la structure osseuse féminine dans la zone de contact avec la selle, la selle pour femmes doit avoir :

- un canal central situé loin sur l'avant et
- un flanc large en forme de V.



Illustration 63 : Exemple : Selle pour femmes de marque ergotec

#### Selles pour hommes

Chez les hommes, des sensations d'engourdissement lors de la conduite d'un vélo électrique sont fréquemment causées par une pression élevée dans la zone sensible du périnée. Avec des selles mal réglées, trop étroites ou trop dures, le bec de la selle appuie directement sur les parties génitales. Ceci affecte la circulation sanguine.

Les parties génitales externes sont rarement la source des douleurs, car elles peuvent s'écarter pour éviter d'être comprimées par les structures osseuses.

En cas de douleur à la prostate, consultez impérativement un médecin. Après une opération ou une inflammation de la prostate, il est recommandé d'éviter toute pression dans la zone du périnée et, en accord avec le médecin, d'interrompre pour une longue durée la pratique du vélo électrique. Par la suite, une selle spéciale prostate doit être utilisée. Ces selles peuvent réduire la pression dans la zone du périnée de 100 %.

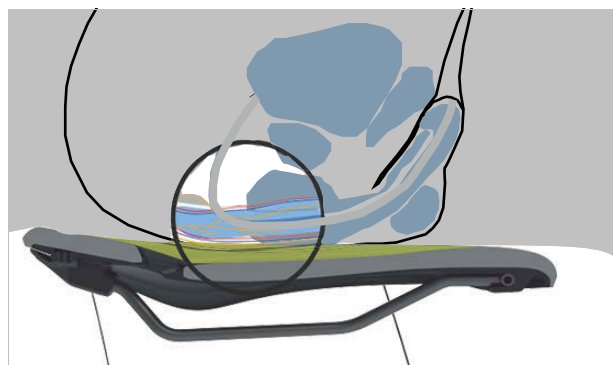

Illustration 64 : Points de pression de la selle, anatomie masculine

Pour que la pression se répartisse de manière optimale sur la structure osseuse masculine dans la zone de contact avec la selle, la selle pour hommes doit :

- déplacer la pression sur les ischions et une partie des arcades pubiennes et
- éviter au maximum toute pression sur la zone du périnée.



Illustration 65 : Exemple : Selle pour hommes de marque ergotec

### 6.4.4.3 Déterminer la largeur de selle minimale

#### Avec du carton ondulé

- 1 Disposez le carton ondulé sur un siège dur, plat et non rembourré.
- 2 Asseyez-vous au centre du carton ondulé.

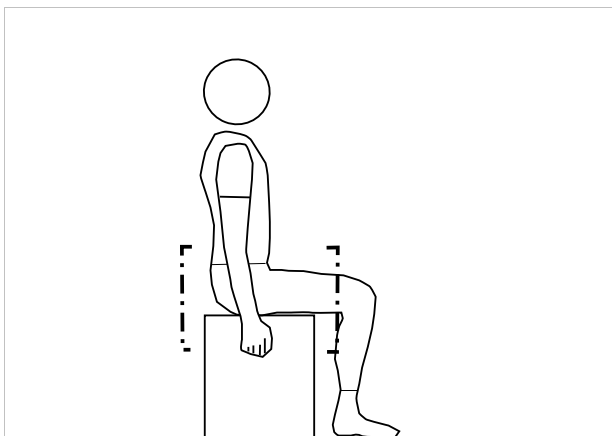

Illustration 66 : S'asseoir au centre du carton ondulé

- 3 Tirez avec les mains sur le siège et cambrez-vous.
- ⇒ Vos ischions ressortent et se dessinent mieux sur le carton ondulé.
- 4 Tracez un cercle autour du bord des deux formes imprimées.
- 5 Déterminez le centre de chaque cercle et marquez-les d'un point.
- 6 Mesurez la distance entre les deux centres.

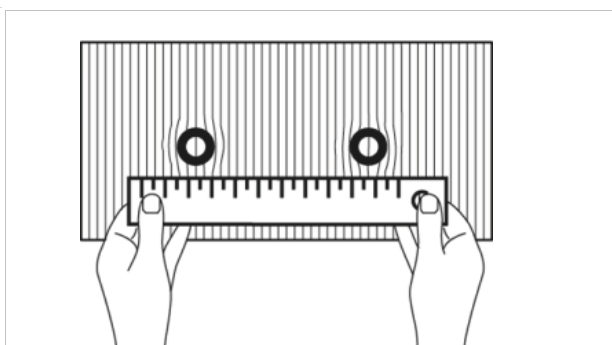

Illustration 67 : Mesurer la distance

- ⇒ La distance entre les deux centres est la distance entre les ischions et correspond à la largeur de selle minimale.
- 7 Calculez la largeur de selle (voir le chapitre 6.5.4.4).



#### Avec un coussin en gel

- 1 Lissez le coussin en gel.
- 2 Disposez le coussin en gel sur un siège dur, plat et non rembourré.
- 3 Asseyez-vous sur le coussin en gel.

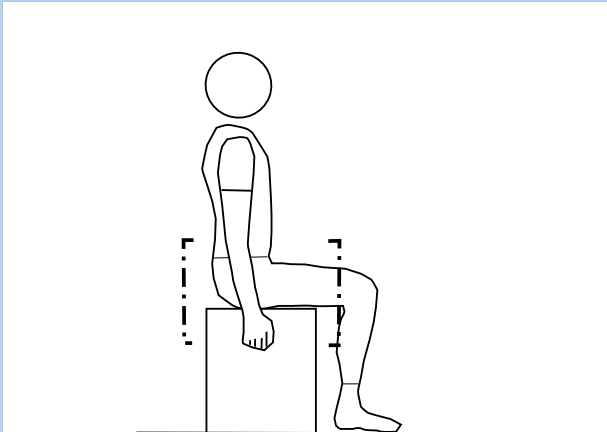

Illustration 68 : S'asseoir sur le coussin en gel

Tirez avec les mains sur le siège et cambrez-vous.

- 4 Vos ischions ressortent et se dessinent mieux sur le coussin en gel.

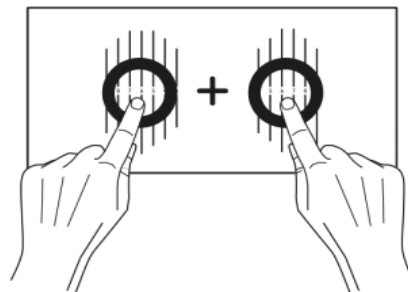

Illustration 69 : Additionner les centres

- 5 Déterminez le centre de chacun des ischions.
- 6 Additionnez les deux valeurs.
- ⇒ La somme des valeurs est la distance entre les ischions et correspond à la largeur de selle minimale.
- 7 Calculez la largeur de selle (voir le chapitre 6.5.4.4).

## Par un calcul

Selon la position, la valeur suivante est ajoutée à la largeur de selle minimale.

Position sur vélo hollandais	+ 4 cm
Position sur vélo de ville	+ 3 cm
Position sur vélo tout chemin	+ 2 cm
Position sportive	+ 1 cm
Triathlon/Contre-la-montre	+ 0 cm

Tableau 27 : Calculer la largeur de selle

### 6.4.4.4 Choisir la dureté de la selle

Il existe des degrés de dureté de selle très différents, qui doivent être choisis en fonction de l'utilisation du vélo électrique :

- Un vélo électrique principalement utilisé pour des aller-retours quotidiens en jeans nécessite une selle souple.
- Un vélo électrique principalement destiné à un usage sportif en cuissard rembourré nécessite une selle dure.

Si la dureté ne convient pas, une nouvelle selle doit être sélectionnée.

### 6.4.4.5 Régler la dureté de la selle

#### S'applique uniquement aux vélos électriques avec cet équipement

Sur les selles à coussin d'air, la dureté de la selle est réglée individuellement sous la surface d'assise à l'aide de la valve de gonflage.

souple	pomper 3 x
moyenne	pomper 5 x
dure	pomper 10 x

Tableau 28 : Réglage de la selle à coussin d'air VELO

#### 6.4.4.6 Orienter la selle

- Orientez la selle dans le sens de la marche. Pour cela, orientez la pointe de la selle sur le tube supérieur.

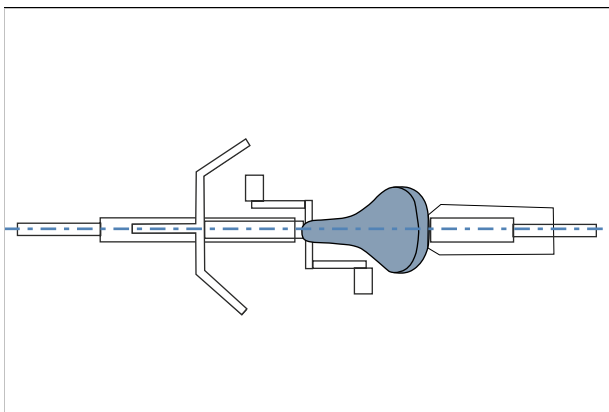

Illustration 70 : Orienter la selle dans le sens de la marche

#### 6.4.4.7 Régler la hauteur de la selle

- ✓ Pour déterminer la hauteur de la selle en toute sécurité,
- poussez le vélo électrique à proximité d'un mur pour que le cycliste puisse s'y appuyer, ou
  - demandez à une deuxième personne de tenir le vélo électrique.
- 1 Réglez la hauteur approximative de la selle à l'aide de cette formule :  
Hauteur de selle ( $HS$ ) = longueur de l'entrejambe ( $LE$ )  $\times$  0,9
  - 2 Montez sur le vélo.
  - 3 Placez le talon sur la pédale et étendez la jambe pour que la pédale soit au point le plus bas de sa rotation sur la manivelle. Le genou doit alors être complètement ouvert.

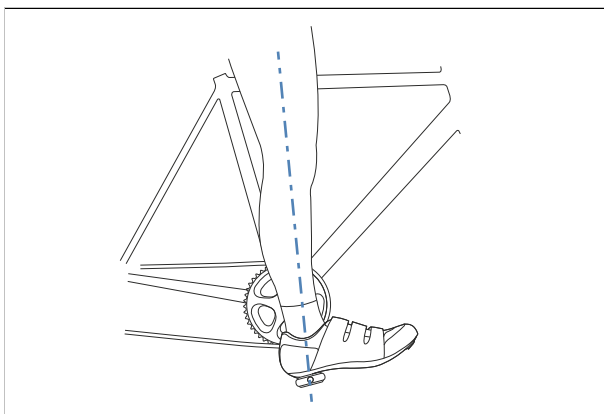

Illustration 71 : Méthode des talons

- 4 Effectuez un trajet d'essai.

- ⇒ Si la hauteur de selle est optimale, le cycliste est assis droit sur la selle.
- Si le bassin s'incline vers la droite et la gauche au rythme du pédalier, la selle est trop haute.
  - Si le cycliste éprouve des douleurs aux genoux après quelques kilomètres, la selle est trop basse.
- ⇒ Si nécessaire, modifiez la hauteur de la selle selon vos besoins. Réglez la hauteur de selle avec l'attache rapide.
- 5 Pour modifier la hauteur de la selle, ouvrez l'attache rapide de la tige de selle (1). Pour cela, tirez sur le levier de serrage pour l'éloigner de la tige de selle (3).

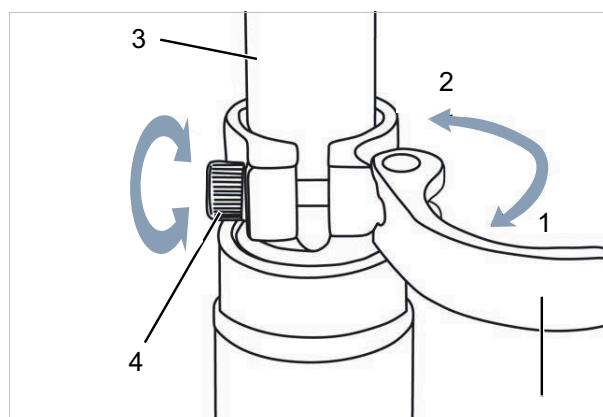

Illustration 72 : Ouvrir l'attache rapide de la tige de selle

- 6 Réglez la tige de selle à la hauteur souhaitée.

**ATTENTION**

#### Risque de chute en cas de tige de selle réglée trop haut

Une *tige de selle* réglée trop haut entraîne la rupture de la *tige de selle* ou du *cadre*. Ceci peut causer une chute et des blessures.

- Ne tirez pas la tige de selle hors du cadre au-delà du marquage indiquant la profondeur d'insertion minimale.

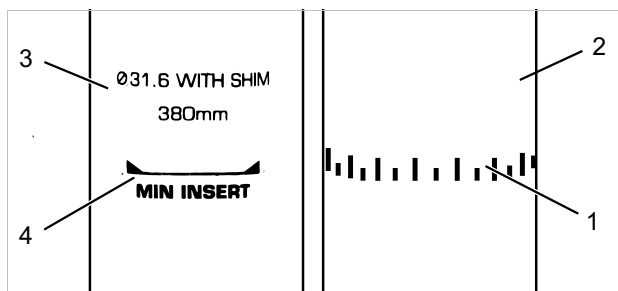

Illustration 73 : Vue détaillée de la tige de selle, exemples de marquage de la profondeur d'insertion minimale

7 Pour fermer, poussez le *levier de serrage de la tige de selle* sur la *tige de selle* jusqu'à la butée (2).

8 Contrôlez la force de serrage de l'attache rapide.

#### 6.4.4.8 Régler la hauteur de la selle avec la télécommande

Réglez la hauteur de la selle à l'aide de cette formule :

Hauteur de selle ( $HS$ ) = longueur de l'entrejambe ( $LE$ )  $\times$  0,9

1 Abaisser la selle (voir le chapitre 6.15.1).

2 Monter la selle (voir le chapitre 6.15.2).

### Remarque

- ▶ S'il est impossible d'atteindre la hauteur de selle souhaitée, la tige de selle doit être enfoncée plus profondément dans le tube de selle. Pour cela, le câble Bowden de la tige de selle dans le cadre doit être tiré en longueur jusqu'à la télécommande, sur la distance à laquelle la tige de selle a été enfoncée.
- ▶ Si cela est impossible, contactez le revendeur spécialisé.

#### 6.4.4.9 Régler la position de la selle

La selle peut être déplacée sur le bâti de selle. Une bonne position horizontale assure une position optimale des jambes. Ceci prévient les douleurs aux genoux et les positions douloureuses du bassin. Si vous avez reculé la selle de plus de 10 mm, ajustez ensuite encore une fois la hauteur de selle, car les deux réglages s'influencent mutuellement.

- ✓ Le réglage de la selle peut uniquement être effectué à l'arrêt.
- ✓ Pour régler la position de la selle :
  - poussez le vélo électrique à proximité d'un mur pour que le cycliste puisse s'y appuyer, ou
  - demandez à une deuxième personne de tenir le vélo électrique.
- ✓ Réglez la selle uniquement dans la plage de réglage autorisée de la selle (marquage sur les haubans de selle).

1 Montez sur le vélo électrique.

2 Avec les pieds, placez les pédales en position horizontale.

⇒ La position de la selle est optimale lorsque la rotule est exactement à la verticale de l'axe de la pédale.

▶ Si la rotule est derrière la pédale, avancez la selle.

▶ Si la rotule est devant la pédale, reculez la selle.

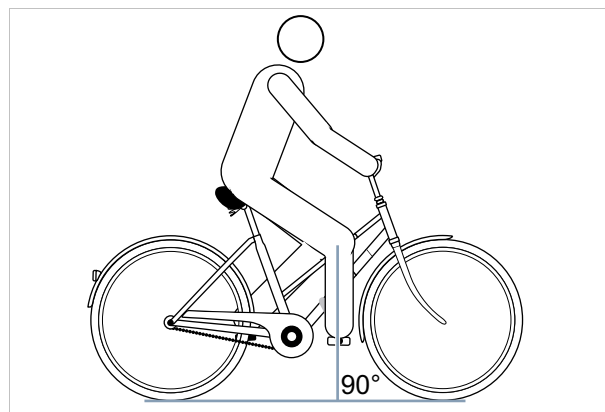

Illustration 74 : Verticale de la rotule

3 Desserrez les assemblages vissés prévus, ajustez et serrez les vis de serrage de la selle au couple maximal.

#### 6.4.4.10 Régler l'inclinaison de la selle

Pour assurer une position assise idéale, l'inclinaison de la selle doit être adaptée à la hauteur de la selle, à la position de la selle et du guidon et à la forme de la selle. Ceci permet d'optimiser la position assise.

Une position horizontale de la selle empêche le cycliste de glisser vers l'avant ou l'arrière. Ceci permet d'éviter des problèmes de posture. Dans une autre position, la pointe de la selle peut appuyer désagréablement sur les parties génitales. Nous recommandons également que le milieu de la selle soit parfaitement droit. Ainsi, le cycliste s'assoit avec le coccyx sur la partie arrière plus large de la selle.

- 1 Réglez l'inclinaison de la selle sur l'horizontale.
- 2 Positionnez le milieu de la selle parfaitement droit.

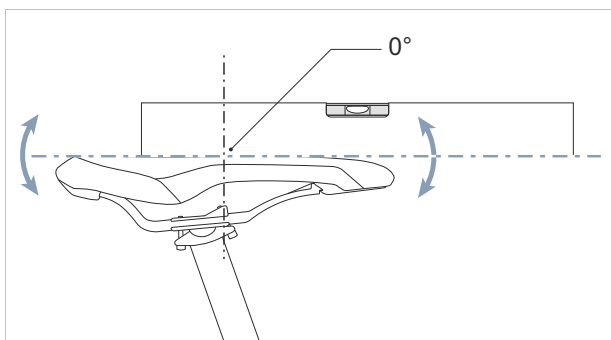

Illustration 75 : Inclinaison de la selle horizontale avec inclinaison de 0° au milieu de la selle

- ⇒ Le cycliste s'assoit confortablement sur la selle et ne glisse ni vers l'avant ni vers l'arrière.
- 3 Si le cycliste tend à glisser vers l'avant ou à s'asseoir sur la partie étroite de la selle, réglez à nouveau la position de conduite (voir le chapitre [6.4.4.9](#)) ou inclinez la selle très légèrement vers l'arrière.

#### 6.4.4.11 Contrôler la selle

- Après le réglage de la selle, contrôlez la selle (voir le chapitre [7.5.7](#)).

## 6.4.5 Guidon

### 6.4.5.1 Remplacer le guidon

#### Non compris dans le prix



Les guidons sont des composants qui peuvent être remplacés avec l'autorisation du fabricant du véhicule ou de la pièce. Pour le remplacement, utilisez uniquement des guidons homologués pour l'utilisation sur un vélo électrique. Les guidons peuvent être remplacés à condition qu'il ne soit pas nécessaire de modifier la longueur des câbles et lignes. Si les longueurs de câble originales sont préservées, une modification de la position de conduite est autorisée. Par ailleurs, la répartition de la charge sur le vélo électrique est également fortement modifiée, ce qui peut avoir un impact critique sur les propriétés de conduite.

- ▶ Contrôlez la largeur du guidon et la position des mains.
- ▶ Si nécessaire, faites remplacer le guidon par le revendeur spécialisé.

### 6.4.5.2 Régler la largeur du guidon

La largeur du guidon doit correspondre au moins à la largeur des épaules. Elle est mesurée entre le milieu de chaque surface d'appui des mains.

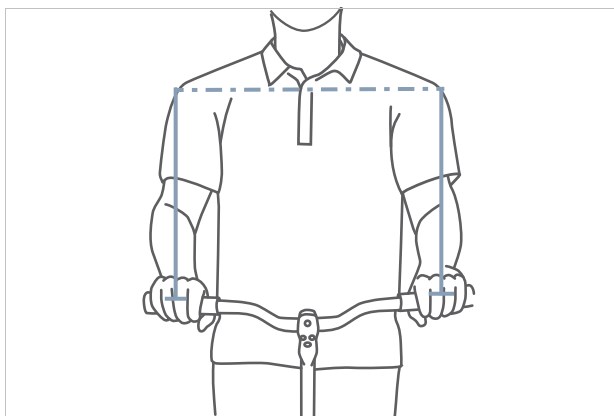

Illustration 76 : Déterminer la largeur optimale du guidon

Plus un guidon est large, plus il offre de contrôle, mais plus il demande de force d'appui. En particulier sur les vélos de tourisme chargés, un guidon large est avantageux pour la sécurité.

### 6.4.5.3 Régler la position des mains

Le placement des mains sur le guidon est optimal lorsque l'avant-bras et la main forment une ligne droite, donc lorsque le poignet n'est pas plié. Les nerfs ne sont alors pas comprimés et ne causent donc aucune douleur.

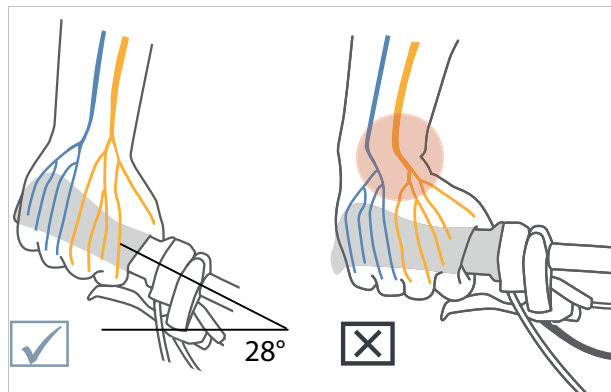

Illustration 77 : Disposition des nerfs avec guidon courbé et guidon droit

Plus les épaules sont étroites, plus l'angle du coude du guidon doit être serré (maximum 28°).

Les guidons droits sont avantageux sur les vélos de sport (par exemple VTT). Ils améliorent le contrôle direct de la direction, mais entraînent des pics de pression et une sollicitation accrue des muscles des bras et des épaules.

#### 6.4.5.4 Régler le guidon

Le guidon et sa position déterminent dans quelle posture le cycliste s'assoit sur le vélo électrique.

- 1 Selon la position de la selle choisie (voir chapitre 6.5.2), déterminez l'inclinaison du torse et l'angle entre le haut du bras et le torse.
- 2 Lors du réglage du guidon, tendez les muscles du dos. Les muscles du dos et du ventre doivent être tendus pour stabiliser la colonne vertébrale et la protéger des contraintes excessives. Une musculature passive ne peut pas assurer cette fonction importante.
- 3 Réglez la position du guidon sur la potence en modifiant la hauteur et l'angle de la potence (voir le chapitre 6.4.6).
- 4 Après le réglage du guidon, contrôlez à nouveau la hauteur et la position de conduite. Dans certaines circonstances, le réglage du guidon peut modifier la position du bassin sur la selle. Le bassin est alors incliné, ce qui a une influence importante sur la position de la hanche et modifier la longueur de jambe utile à partir de la zone d'appui d'un maximum de 3 cm.
- 5 Si nécessaire, corrigez la hauteur et la position de la selle (voir les chapitres 6.5.4.8 et 6.5.4.11).



## 6.4.6 Potence

### 6.4.6.1 Remplacer la potence

#### Non compris dans le prix



Les potences sont des composants qui peuvent être remplacés avec l'autorisation du fabricant du véhicule ou de la pièce.

Pour le remplacement, utilisez uniquement des potences homologuées pour l'utilisation sur un vélo électrique. Les potences peuvent être remplacées à condition que les longueurs des câbles et lignes ne doivent pas être modifiées.

Si les longueurs de câble originales sont préservées, une modification de la position de conduite est autorisée. Par ailleurs, la répartition de la charge sur le vélo électrique est également fortement modifiée, ce qui peut avoir un impact critique sur les propriétés de conduite.

### 6.4.6.2 Régler la hauteur du guidon avec l'attache rapide

#### S'applique uniquement aux vélos électriques avec cet équipement

- 1 Ouvrir le levier de serrage de la potence.

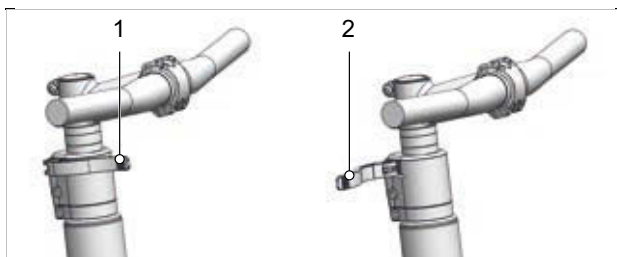

Illustration 78 : Levier de serrage de la potence fermé (1) et ouvert (2), exemple d'un All Up

- 2 Tirez le guidon pour l'amener à la hauteur voulue. Respectez la profondeur d'insertion minimale.

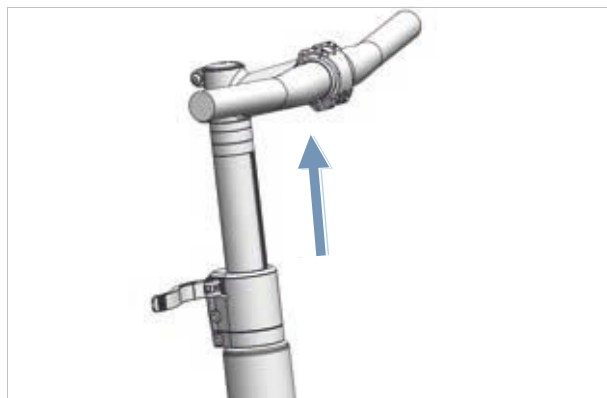

Illustration 79 : Tirer le guidon vers le haut, exemple d'un All Up

- 3 Fermez le levier de serrage de la potence.

### 6.4.6.3 Contrôler la solidité de la potence

- ▶ Après le réglage de la selle, maintenez le guidon. Appuyez sur le guidon avec tout le poids de votre corps.

⇒ Le guidon reste stable dans sa position.

### 6.4.6.4 Régler la force de serrage de l'attache rapide

#### ATTENTION

#### Risque de chute en cas de mauvais réglage de la force de serrage

Une force de serrage excessive endommage l'attache rapide. Une force de serrage insuffisante entraîne une mauvaise transmission de force. Ceci peut entraîner une rupture des composants. Ceci peut causer une chute et des blessures.

- ▶ Ne fixez jamais une attache rapide à l'aide d'un outil (par exemple marteau ou pince).

Si le levier de serrage du guidon s'arrête avant sa position finale, dévissez l'écrou moleté.

- ▶ Si la force de serrage du levier de serrage de la tige de selle est insuffisante, serrez l'écrou moleté.
- ▶ Si vous ne parvenez pas à régler la force de serrage, contactez le revendeur spécialisé.

#### 6.4.6.5 Régler la potence à plongeur

S'applique uniquement aux vélos électriques avec cet équipement

Sur une potence à plongeur, la potence et le plongeur forment un composant fixe qui vient se serrer dans la tige de fourche. La potence et le plongeur peuvent uniquement être remplacés ensemble.

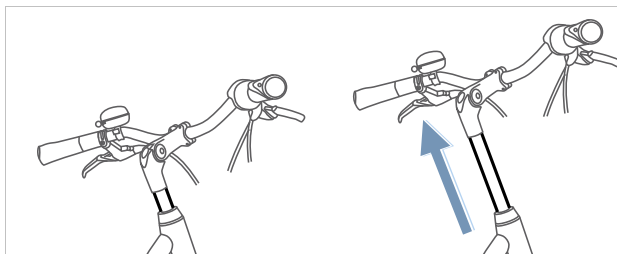

Illustration 80 : Régler la hauteur de la potence à plongeur

- 1 Desserrez la vis.
- 2 Retirez la potence à plongeur.
- 3 Serrez la vis.

#### 6.4.6.6 Régler la potence Ahead

S'applique uniquement aux vélos électriques avec cet équipement

Sur une potence Ahead, la potence est directement enfichée sur la tige de fourche, qui dépasse du cadre.

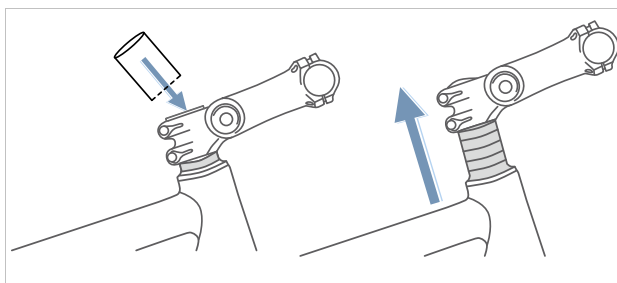

Illustration 81 : Relever la potence Ahead en montant une rondelle d'écartement

Lors de la production, la hauteur du guidon est réglée une fois au moyen de rondelles d'écartement. La section de tige de fourche qui dépasse est ensuite tronçonnée. Ensuite, la potence de guidon ne peut plus être relevée, mais seulement légèrement abaissée.

#### 6.4.6.7 Régler la potence à angle variable

S'applique uniquement aux vélos électriques avec cet équipement

Les potences à angle variable sont disponibles en plusieurs longueurs pour les potences à plongeur et Ahead.

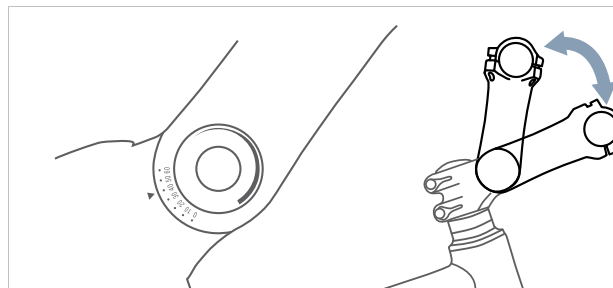

Illustration 82 : Différentes versions de potences à angle variable

Le réglage de l'angle de la potence (c) permet de modifier la distance entre le torse et le guidon (b) ainsi que la hauteur du guidon (a).



Illustration 83 : Position sur vélo de ville (en bleu) et sur vélo tout chemin (en rouge) avec modification de l'angle

#### 6.4.6.8 Contrôler la potence

- Après le réglage de la potence, contrôlez la potence (voir le chapitre 7.5.5).

## 6.4.7 Poignées

### 6.4.7.1 Remplacer les poignées

Non compris dans le prix



Les poignées serrées par vis sont des composants qui peuvent être remplacés sans autorisation. Pour le remplacement, utilisez uniquement des poignées homologuées pour l'utilisation sur un vélo électrique.

Si des douleurs ou engourdissements surviennent au niveau de l'index, du majeur ou du pouce, ceci peut être causé par une pression excessive sur la sortie du tunnel carpien. Lors des trajets prolongés, ceci peut accroître la fatigue subie par les mains et rendre difficile le maintien d'une bonne position des mains.

Sur les poignées ergonomiques, l'intérieur de la main repose sur la poignée à forme ergonomique. Une surface de contact plus importante signifie une meilleure répartition de la pression. Les nerfs et les vaisseaux dans le tunnel carpien ne sont plus écrasés.

De plus, la main est soutenue et maintenue en bonne position et ne risque plus de se plier.

Si les poignées prémontées sont inconfortables ou causent des douleurs ou un engourdissement au niveau de l'index, du majeur ou du pouce, utilisez des poignées ergonomiques, des embouts de guidon ou un guidon multiposition.

### 6.4.7.2 Régler les poignées ergonomiques

S'applique uniquement aux vélos électriques avec cet équipement

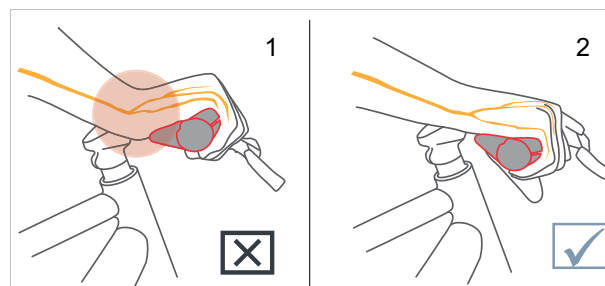

Illustration 84 : Position incorrecte (1) et correcte (2) de la poignée



- 1 Desserrez la vis de serrage de la poignée.
  - 2 Tournez la poignée dans la bonne position.
  - 3 Serrez la vis de serrage de la poignée au couple de serrage qui y est indiqué.
- ⇒ Les poignées sont serrées.
- ⇒ Sur les vélos hollandais, de ville et tout chemin, la force de détachement des poignées est d'au moins 100 N, et d'au moins 200 N en position sportive.

### 6.4.7.3 Contrôler le guidon

- Après le réglage des poignées, contrôlez le guidon (voir le chapitre 7.5.6).

## 6.4.8 Pneus

### 6.4.8.1 Régler la pression de remplissage

Il est impossible d'indiquer une recommandation générale de pression des pneus pour un vélo électrique ou un pneu spécifiques. La bonne pression des pneus dépend en grande partie du poids supporté par les pneus. Ce poids résulte principalement du poids du corps et des bagages.

Contrairement aux automobiles, le poids du véhicule n'a qu'une influence limitée sur le poids total. De plus, les préférences personnelles en matière de résistance au roulement ou de confort de suspension sont très variables. Les principes suivants s'appliquent :

- Plus la pression d'un pneu est élevée, plus la résistance au roulement, l'usure et la probabilité de crevaison sont réduites.
- Plus la pression d'un pneu est faible, plus le confort et l'adhérence du pneu sont élevés.

Pour les vélos électriques utilisés sur route, plus la pression des pneus est élevée, plus la résistance des pneus au roulement est faible. Le risque de crevaison est également réduit avec une pression élevée. Une pression des pneus insuffisante pendant une période prolongée entraîne souvent une usure précoce du pneu. Ceci entraîne généralement la formation de fissures sur la paroi latérale. L'abrasion est également excessive.

Cependant, un pneu faiblement gonflé peut mieux absorber les chocs sur la chaussée.

Les pneus larges sont en général utilisés avec une pression plus faible. Ils permettent d'exploiter les avantages d'une pression des pneus faible sans générer les inconvénients associés en termes de résistance au roulement, de fréquence de crevaison et d'usure.

- ✓ Respectez impérativement les valeurs de pression minimale et maximale indiquées sur le pneu.

**1** Gonflez le pneu à la pression recommandée.

Largeur du pneu	Pression du pneu (en bar) pour le poids du corps		
	environ 60 kg	environ 80 kg	environ 110 kg
25 mm	6,0	7,0	8,0
28 mm	5,5	6,5	7,5
32 mm	4,5	5,5	6,5
37 mm	4,0	5,0	6,0
40 mm	3,5	4,5	6,0
47 mm	3,0	4,0	5,0
50 mm	2,5	4,0	5,0
55 mm	2,0	3,0	4,0
60 mm	2,0	3,0	4,0

Tableau 29 : Recommandation de pression des pneus Schwalbe

**2** Effectuez un contrôle visuel du pneu.



Illustration 85 : Pression correcte. Le pneu se déforme à peine sous le poids du corps.



Illustration 86 : Pression largement insuffisante

## 6.4.9 Frein

Il est possible de régler la garde du frein à main pour le rendre plus accessible. Le point de pression peut également être ajusté selon les préférences du cycliste.

### 6.4.9.1 Remplacer les freins

#### Non compris dans le prix



Les composants du système de freinage peuvent uniquement être remplacés par des pièces originales.

Pour les plaquettes de frein des freins à disque, la composition des plaquettes peut être ajustée à l'expérience de conduite et à la chaussée.

### 6.4.9.2 Roder les plaquettes de frein

Les freins à disque ont besoin d'une période de rodage. La force de freinage s'accroît avec le temps. La force de freinage s'accroît pendant le temps de freinage. Ceci s'applique également après le remplacement des patins ou disques de frein.

- 1 Accélérez le vélo électrique jusqu'à 25 km/h.
  - 2 Freinez le vélo électrique jusqu'à l'arrêt.
  - 3 Répétez le processus 30 à 50 fois.
- ⇒ Les freins à disque sont rodés et offrent une puissance de freinage optimale.

### 6.4.9.3 Modifier la position du frein à main

Une position correcte des leviers de frein empêche une extension excessive du poignet. De plus, le frein peut être actionné sans difficulté sans modifier la position de la poignée ni lâcher la poignée.

- ✓ Pour doser finement la force de freinage, actionnez le frein à main avec la troisième phalange.
- ✓ Pour les cyclistes qui freinent avec le majeur ou avec deux doigts, ce réglage s'applique au majeur.

1 Positionnez votre main sur la poignée de manière à ce que l'extérieur de la paume soit placée sur l'extrémité du guidon.

2 Étendez l'index (environ 15°).

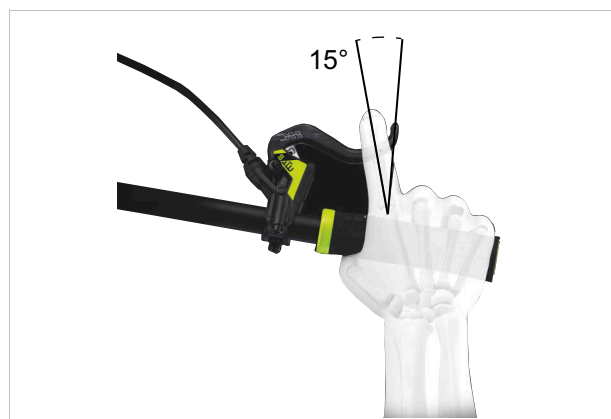

Illustration 87 : Position du frein à main

3 Poussez le frein à main aussi loin que possible vers l'extérieur, jusqu'à ce que la troisième phalange repose sur le creux du frein à main.

### 6.4.9.4 Modifier l'angle d'inclinaison du frein à main

Les nerfs qui traversent le tunnel carpien sont reliés au pouce, à l'index et au majeur. Une inclinaison trop forte ou trop faible des freins entraîne un pliage du poignet et donc un rétrécissement du canal carpien. Ceci peut générer des sensations d'engourdissement et de picotement dans le pouce, l'index et le majeur.

- 1 Pour déterminer le surhaussement du guidon, calculer la différence entre la hauteur du guidon et la hauteur de la selle.

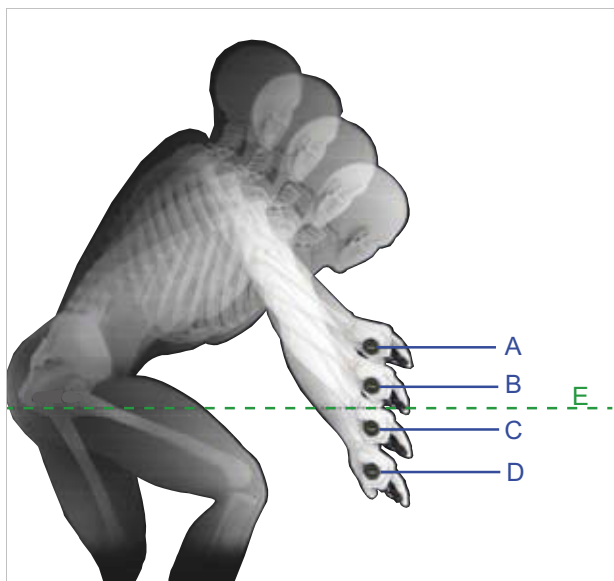

Illustration 88 : Exemple de 4 hauteurs de guidon différentes (A, B, C et D) avec une hauteur de selle (E)

Calcul	Surhaussement du guidon [mm]
A – E	>10
B – E	0 ... +10
C – E	0 ... -10
D – E	<-10

Tableau 30 : Exemples de calcul du surhaussement du guidon

Réglez l'inclinaison du frein à main de manière à ce qu'il soit dans le prolongement de la ligne formée par l'avant-bras.

- 2 Réglez l'inclinaison du levier de frein selon le tableau.

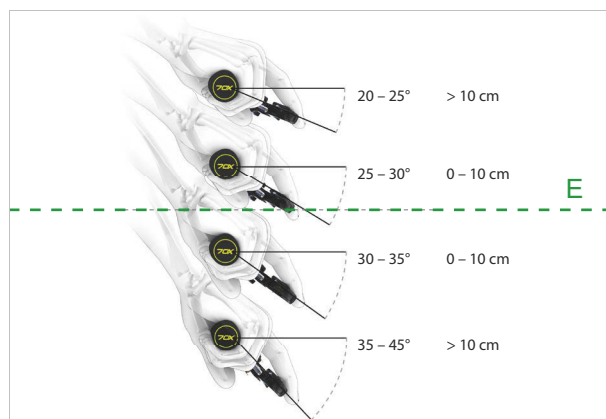

Surhaussement du guidon [mm]	Angle d'inclinaison du frein
>10	20° ... 25°
0 ... 10	25° ... 30°
0 ... -10	30° ... 35°
< -10	35° ... 45°

Illustration 89 : Angle d'inclinaison du frein

### 6.4.9.5 Déterminer la garde

- 1 Déterminez la taille des mains au moyen du gabarit de garde.
- 2 Selon la taille des mains, réglez la garde au point de pression.



Illustration 90 : Positionnement du frein à main

Taille des mains	Garde (cm)
S	2
M	3
L	4

### 6.4.9.6 Garde d'un levier de frein à disque Magura

S'applique uniquement aux vélos électriques avec cet équipement

#### **⚠ AVERTISSEMENT**

#### **Risque de chute en cas de mauvais réglage de la garde**

Un montage ou un réglage incorrects des cylindres de frein peut entraîner une perte totale de la puissance de freinage à tout moment. Ceci peut causer une chute et des blessures.

- ▶ Assurez-vous que la distance entre le frein à main tiré à fond et le guidon soit d'au moins 20 mm.

La position du frein à main peut être ajustée aux exigences du cycliste. Cet ajustement n'a pas d'effet sur la position des plaquettes de frein ou le point de pression.

- ▶ Desserrez la vis de réglage / le bouton tournant (5) en la tournant dans le sens bouton inverse des aiguilles d'une montre en direction du Moins (-).
- ⇒ Le frein à main se rapproche de la poignée de guidon.
- ▶ Serrez la vis de réglage / le bouton tournant (5) en la tournant en direction du Plus (+).
- ⇒ Le frein à main s'éloigne de la poignée de guidon.

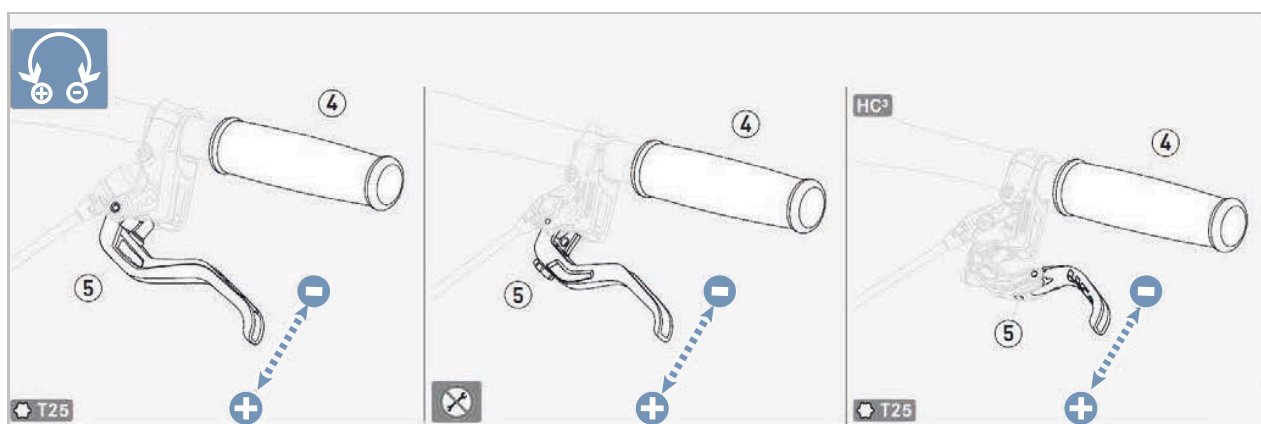

Illustration 91 : Régler la garde d'un levier de frein à disque MAGURA

### 6.4.9.7 Point de pression du frein à main MAGURA

S'applique uniquement aux vélos électriques avec cet équipement

#### AVERTISSEMENT

#### Défaillance des freins en cas de mauvais réglage

Le réglage du point de pression avec des freins dont les plaquettes ou le disque ont atteint la limite d'usure peut entraîner une défaillance des freins et causer un accident et des blessures.

- ▶ Avant le réglage du point de pression, assurez-vous que la limite d'usure des plaquettes de frein et du disque de frein n'est pas atteinte.

Le réglage du point de pression s'effectue à l'aide du bouton rotatif.

- ▶ Tournez le bouton rotatif en direction Plus (+).
  - ⇒ Le frein à main recule et se rapproche du guidon.
  - ⇒ Le point de pression sur le levier est atteint plus rapidement.
- ▶ Le cas échéant, réglez à nouveau la garde.
- ▶ Tournez le bouton rotatif en direction Moins (-).
  - ⇒ Le frein à main s'éloigne davantage du guidon.
  - ⇒ Le point de pression sur le levier est atteint plus tard.
- ▶ Le cas échéant, réglez à nouveau la garde.

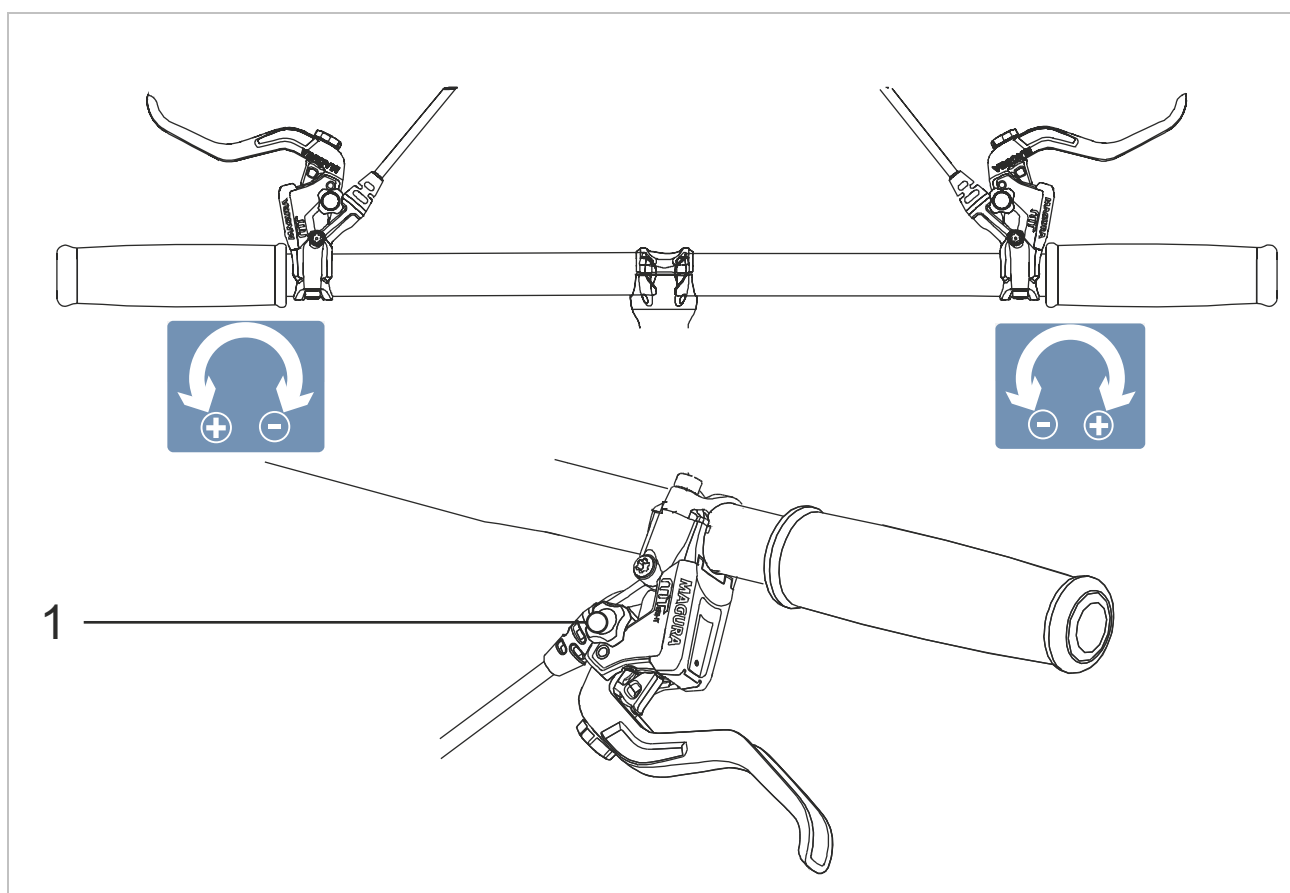

Illustration 92 : Utilisation du bouton rotatif (1) pour le réglage du point de pression



## 6.4.10 Unité de commande et changement de vitesse

L'unité de commande et le changement de vitesse doivent être adaptés aux besoins du cycliste.

- 1 Desserrez la vis de fixation.
- 2 Positionnez l'unité de commande et le changement de vitesse de manière à ce que le cycliste puisse utiliser l'unité de commande et le changement de vitesse avec le pouce et/ou l'index.
- 3 Serrer la vis de fixation à l'aide d'un embout à six pans creux de 4 mm à un couple de 3 Nm.

### 6.4.10.1 Levier de vitesse SHIMANO

S'applique uniquement aux véhicules avec cet équipement

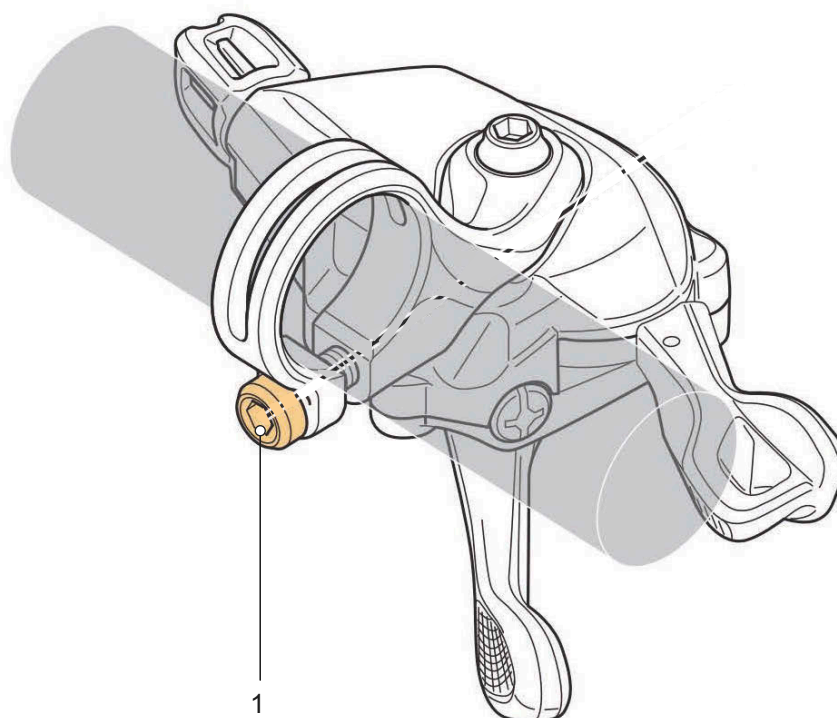

Illustration 93 : Position de la vis de fixation (1)

## 6.4.11 Feux

### 6.4.11.1 Remplacer le phare avant

Non compris dans le prix



Les phares avant peuvent uniquement être remplacés avec l'autorisation du fabricant ou du fournisseur du système.

### 6.4.11.2 Remplacer le feu arrière et les catadioptrés (sur rayons)

Non compris dans le prix



Le feu arrière et les catadioptrés (sur rayons) peuvent être remplacés sans autorisation spécifique à condition qu'ils répondent aux exigences du pays dans lequel le vélo électrique doit être utilisé.

### 6.4.11.3 Régler les feux

#### Exemple 1

Si le phare avant est réglé trop haut, les véhicules roulant en sens inverse sont éblouis. Ceci peut entraîner un accident grave voire mortel.

#### Exemple 2

Un réglage correct du phare avant évite d'éblouir les véhicules roulant en sens inverse et de mettre des personnes en danger.

#### Exemple 3

Si le phare avant est réglé trop bas, la surface éclairée n'est pas optimale et la section sombre est raccourcie.

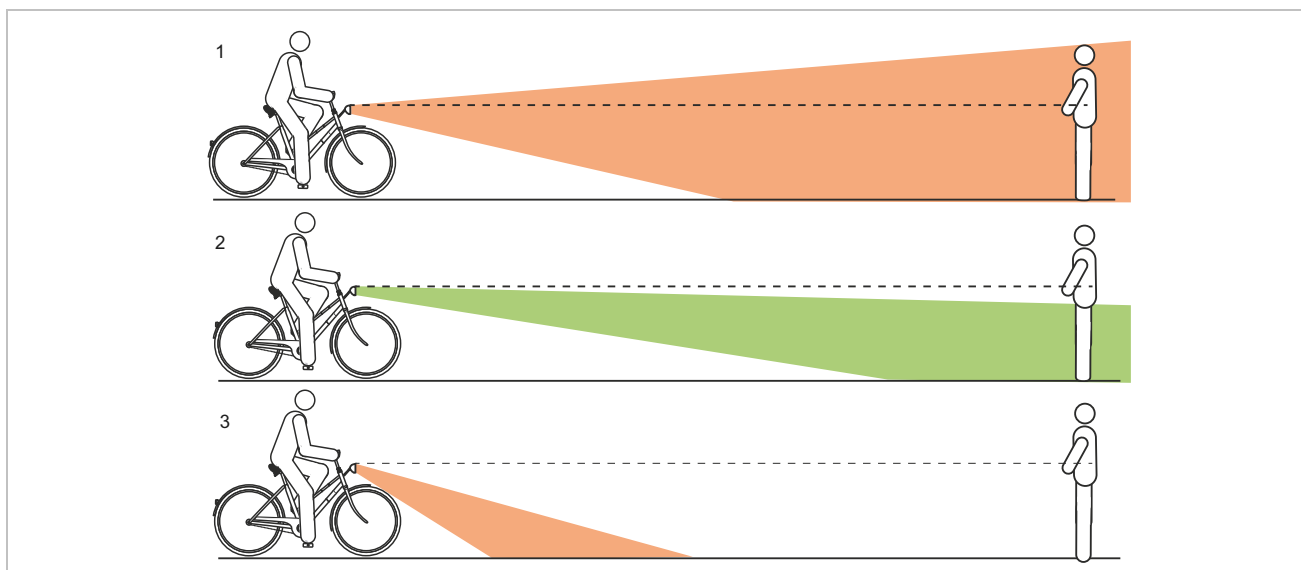

Illustration 94 : Feu réglé trop haut (1), correctement (2) et trop bas (3)

## 6.4.11.4 Régler le phare avant

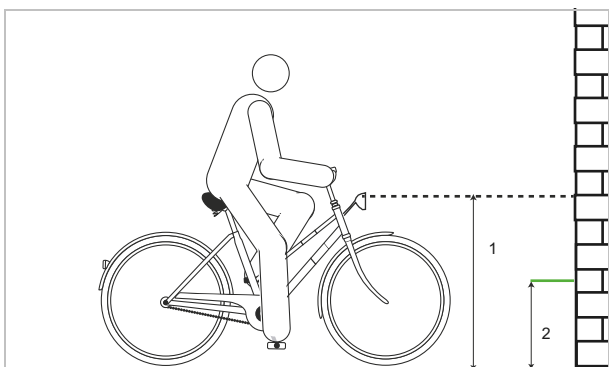

Illustration 95 : Dimensions sur le mur

- 1 Placez le vélo électrique contre un mur.
- 2 Marquez la hauteur du phare avant (1) sur le mur avec une craie.
- 3 Marquez la moitié de la hauteur du phare avant (2) sur le mur avec une craie.

- 4 Placez le vélo électrique à 5 m du mur.
- 5 Placez le vélo électrique droit.
- 6 Maintenez le guidon à deux mains. N'utilisez pas la béquille latérale.
- 7 Allumez les feux.

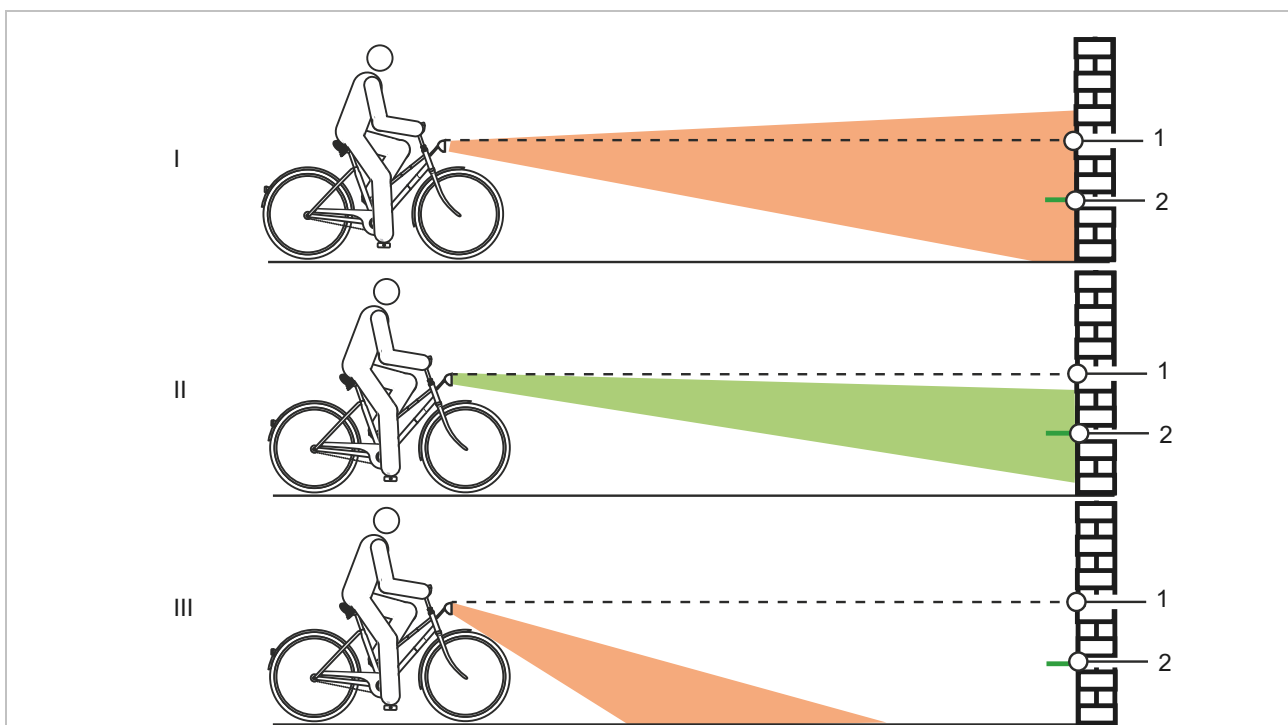

Illustration 96 : Feu réglé trop haut (1), correctement (2) et trop bas (3)

- 8 Contrôlez le positionnement du cône de lumière.
  - ▶ (I) Si le bord supérieur du cône de lumière est situé au-dessus du repère de hauteur du phare avant (1), le feu éblouit. Le phare avant doit être réglé plus bas.
  - ▶ (II) Si le centre du cône de lumière est positionné sur ou légèrement en dessous de la moitié de la hauteur du phare avant (2), le réglage de l'éclairage est optimal.
  - ▶ (III) Si le cône de lumière est positionné devant le mur, réglez le phare avant plus haut.

## 6.4.12 Ajuster l'ordinateur de bord et le FIT Compact

### ATTENTION

#### Risque de chute par distraction

Une mauvaise concentration dans le trafic accroît le risque d'accident. Ceci peut entraîner une chute et des blessures graves.

- ▶ Ne vous laissez jamais distraire par l'ordinateur de bord.
- ▶ Pour saisir des commandes sur l'ordinateur de bord autres que le changement de niveau d'assistance, arrêtez le vélo électrique. Introduisez des données uniquement à l'arrêt.



### Remarque

- ▶ N'utilisez jamais l'ordinateur de bord comme poignée. Si le vélo électrique est soulevé par l'ordinateur de bord, l'ordinateur de bord peut subir des dommages irréparables.

Pour pouvoir utiliser toutes les fonctions du système d'entraînement, vous devez disposer d'un smartphone avec l'application « FIT E-Bike Control ».

#### 6.4.12.1 Installer l'app « FIT E-Bike Control » sur votre smartphone.

- ✓ Caractéristiques minimales du smartphone.

Type de smartphone		
iPhone		▶ Téléchargez gratuitement l'app « FIT E-Bike Control » via l'App Store.
Smartphone Android		▶ Téléchargez gratuitement l'app « FIT E-Bike Control » via le Google Play Store.

- 1 Téléchargez l'app « FIT E-Bike Control » sur votre smartphone.
  - 2 Créez un compte dans l'app.
- ⇒ L'app « FIT E-Bike Control » peut être utilisée.

#### 6.4.12.2 Insérer l'écran

- 1 Placez l'écran avec la partie inférieure sur le support.
- 2 Enfoncez l'écran vers le bas jusqu'à ce qu'il s'enclenche de manière sensible.

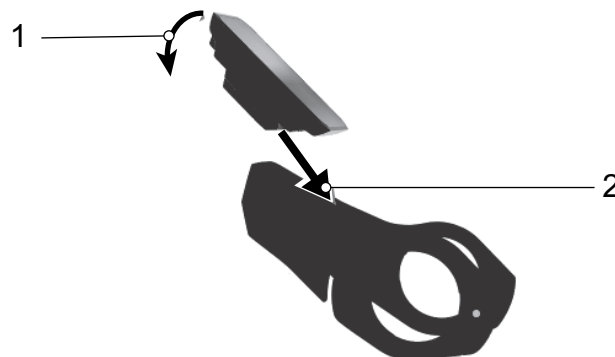

Illustration 97 : Insérer l'écran.

#### 6.4.12.3 Fixer l'écran

Il est possible de fixer l'écran dans le support pour empêcher son retrait.

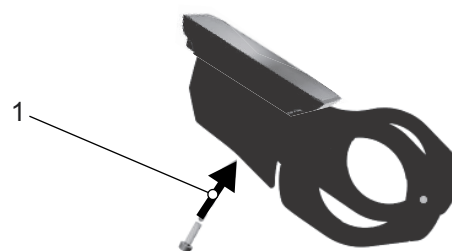

Illustration 98 : Serrer la vis de blocage

- 3 Insérez l'écran dans le support.
- 4 Vissez la vis de blocage par le dessous dans le filetage de l'écran prévu à ce effet.

#### 6.4.12.4 Retirer l'écran

✓ Si l'écran n'est pas fixé, il peut être retiré.

1 Appuyez sur le bouton de déverrouillage.

2 Retirez l'écran vers le haut.

⇒ Le système est arrêté par le retrait de l'écran.

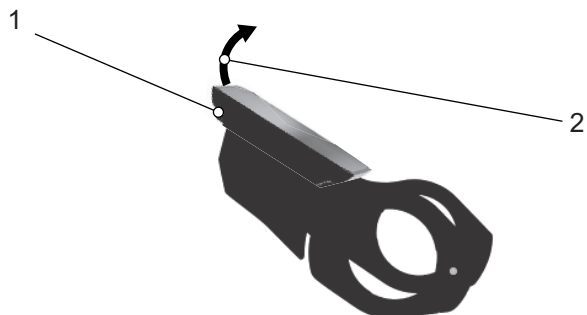

Illustration 99 : Retirer l'écran

#### 6.4.12.5 Utiliser l'écran

L'écran est commandé au moyen des six touches de l'unité de commande.



Illustration 100 : Position du bouton à bascule de navigation (1) et des touches Plus (2) et Moins (3)

Le **bouton à bascule de navigation** (1) permet

- de parcourir les différents affichages principaux en appuyant à droite ou à gauche et
- d'atteindre les affichages secondaires en appuyant sur le bouton.

Les touches **Plus** (2) et **Moins** (3) permettent

- de sélectionner les niveaux secondaires et
- de parcourir une liste vers le haut ou vers le bas.

#### 6.4.12.6 Ouvrir LE MENU PRINCIPAL DRIVE

Dès que l'écran est allumé, il affiche le MENU PRINCIPAL DRIVE.

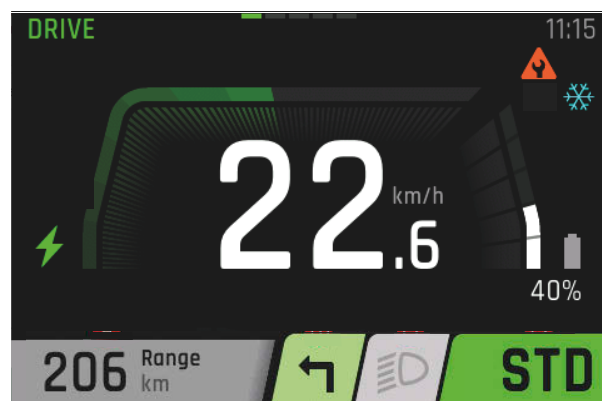

Illustration 101 : Capture d'écran DRIVE HAUPTMENÜ FIT Comfort

#### 6.4.12.7 Ouvrir les autres menus

- ▶ Appuyez sur la **touche de navigation** vers la gauche ou la droite.
- ⇒ Un nouveau menu s'affiche.

#### 6.4.12.8 Modifier la configuration

- ✓ Le vélo électrique est à l'arrêt. Le MENU DE RÉGLAGE ne peut pas être ouvert ou modifié pendant le trajet.
- ✓ L'écran est inséré et affiche le MENU PRINCIPAL DRIVE.
- ▶ Appuyez sur la **touche à bascule de navigation** jusqu'à la dernière page pour afficher le MENU DE RÉGLAGE.

Les réglages vous permettent de consulter et de modifier toutes les valeurs liées au système et à la maintenance. La structure du menu de réglage est individuelle et peut être modifiée par l'ajout de composants ou de services supplémentaires.

#### Définir la langue

Les menus peuvent être configurés dans la langue du pays.

- 1 Ouvrez le MENU DE RÉGLAGE.
  - 2 Ouvrez <Réglages de base><Langue>.
  - 3 Suivez les instructions à l'écran.
- ⇒ Tous les menus sont affichés dans la langue sélectionnée.

#### Régler l'heure

L'heure peut être définie.

- 1 Ouvrez le MENU DE RÉGLAGE.
  - 2 Ouvrez <Réglages de base><Heure>.
  - 3 Un appui sur les touches **Plus** et **Moins** permet de régler les minutes et les heures de l'heure actuelle.
  - 4 Appuyez sur la **touche à bascule de navigation**.
- ⇒ Le menu se ferme. L'heure saisie est enregistrée.
- ▶ Si vous ne souhaitez pas régler l'heure, appuyez sur ANNULER sur l'écran.
- ⇒ Le menu se ferme. L'heure saisie n'est pas enregistrée.

#### Régler la date

La date peut être définie.

- 1 Ouvrez le MENU DE RÉGLAGE.
  - 2 Ouvrez <Réglages de base><Date>.
  - 3 Un appui sur les touches **Plus** et **Moins** permet de régler le jour et le mois de la date actuelle.
  - 4 Appuyez sur la **touche à bascule de navigation**.
- ⇒ Le menu se ferme. La date saisie est enregistrée.
- ▶ Si vous ne souhaitez pas définir la date, appuyez sur ANNULER sur l'écran.
- ⇒ Le menu se ferme. La date saisie n'est pas enregistrée.

#### Définir les unités

Les unités affichées peuvent être métriques ou impériales. Une unité peut être sélectionnée pour les mesures suivantes :

Mesure	Métrique	Impériale
Distance	km	mi
Vitesse	km/h	mph
Consommation d'énergie	Wh/km	Wh/mi
Température	°C	°F
Altitude	m	FASL

Tableau 31 : Unités

- 1 Ouvrez le MENU DE RÉGLAGE.
- 2 Ouvrez <Réglages de base><Unités>.
- 3 Suivez les instructions à l'écran.

Toutes les valeurs sont affichées dans l'unité sélectionnée.

#### 6.4.12.9 Définir le format d'heure

L'heure peut être affichée au format 12 heures ou au format 24 heures.

- 1 Ouvrez le MENU DE RÉGLAGE.
  - 2 Ouvrez <Réglages de base><Format d'heure>.
  - 3 Suivez les instructions à l'écran.
- ⇒ L'heure est affichée dans le format d'heure sélectionné.

## Connecter l'app Komoot

L'app Komoot peut être connectée au système FIT. Plus d'informations à l'adresse :

[www.komoot.de/](http://www.komoot.de/)

- 1 Ouvrez le MENU DE RÉGLAGE.
  - 2 Ouvrez <Connectivity><Connecter Komoot>.
  - 3 Suivez les instructions à l'écran.
- ⇒ Komoot est connecté au système.

## Connecter une ceinture cardio

Diverses ceintures cardio avec fonction Bluetooth® peuvent être connectées.

- 1 Ouvrez le MENU DE RÉGLAGE.
  - 2 Ouvrez <Connectivity><Ceinture cardio>.
  - 3 Suivez les instructions à l'écran.
- ⇒ La ceinture cardio est connectée au système.

## Régler l'assistance

L'assistance peut être ajustée individuellement. Le réglage d'assistance sélectionné a le même effet sur les trois niveaux ECO, STD et AUTO. Au niveau HIGH, le moteur fournit toujours l'assistance maximale.

- 1 Ouvrez le MENU DE RÉGLAGE.
  - 2 Ouvrez <My Bike><Assistance>.
  - 3 Utilisez la **touche à bascule de navigation** pour configurer le réglage d'assistance souhaité :
    - Si toutes les barres de l'affichage sont noires, le réglage d'assistance maximal est configuré. Ce réglage entraîne une autonomie réduite.
    - Si une barre noire s'affiche tout à gauche de l'affichage, le réglage d'assistance minimal est configuré. Ce réglage permet d'obtenir une autonomie maximale avec le niveau d'assistance ECO.
  - 4 Appuyez sur la **touche à bascule de navigation**.
- ⇒ Le réglage d'assistance sélectionné est enregistré.

## Calibrer l'altimètre

L'altimètre peut être calibré.

- 1 Ouvrez le MENU DE RÉGLAGE.
  - 2 Ouvrez <My Bike><Calibrage de l'altitude>.
  - 3 Suivez les instructions à l'écran.
- ⇒ L'altimètre est calibré. La mesure de l'altitude se base sur la pression de l'air, ce qui peut causer des divergences en cas de changement de la pression de l'air.

## Régler le rétroéclairage

La puissance du rétroéclairage peut être réglée.

- 1 Ouvrez le MENU DE RÉGLAGE.
  - 2 Ouvrez <My Bike><Rétroéclairage automatique>.
  - 3 - Sélectionnez ON pour que le rétroéclairage s'adapte automatiquement à la lumière ambiante.  
- Sélectionnez OFF pour régler la puissance du rétroéclairage dans une plage de 10 à 100 %.
  - 4 Appuyez sur la **touche à bascule de navigation**.
- ⇒ Le rétroéclairage sélectionné est utilisé.

## Régler l'arrêt automatique

Le délai après lequel le système d'entraînement s'arrête en cas de non-utilisation peut être réglé.

- 1 Ouvrez le MENU DE RÉGLAGE.
  - 2 Ouvrez <My Bike><Arrêt automatique>.
  - 3 Suivez les instructions à l'écran.
- ⇒ En cas de non-utilisation, le système d'entraînement s'arrête automatiquement après le délai configuré.

### Régler la vibration de réponse

La vibration de réponse peut être réglée.

- 1 Ouvrez le MENU DE RÉGLAGE.
- 2 Ouvrez <My Bike><Vibra Feedback>.
- 3 - Sélectionnez ON si chaque appui sur une touche et chaque message actif doivent générer une vibration de réponse.  
- Sélectionnez OFF si aucune vibration de réponse ne doit être générée.  
- Sélectionnez UNIQUEMENT SI MESSAGES si seuls les messages doivent générer une vibration de réponse.

⇒ La vibration de réponse sélectionnée est générée.

### Régler le mode de chargement

Le mode de chargement et le mode Long-Life de la batterie peuvent être réglés. Puis la batterie est chargée rapidement, puis sa durée de vie est courte. Ceci peut diminuer jusqu'à 50 % la longévité de la batterie.

- 1 Ouvrez le MENU DE RÉGLAGE.
- 2 Ouvrez <Charger>.
- 3 - Sélectionnez <Normal> si la batterie doit être chargée à vitesse normale.  
- Sélectionnez <Rapide> si la batterie doit être chargée rapidement.  
- Sélectionnez <État de stockage> si la batterie doit être stockée pendant une période prolongée.  
- Sélectionnez <LONG LIFE> pour prolonger sensiblement la durée de vie de la batterie. Ceci réduit la capacité de la batterie.

⇒ Le mode de chargement sélectionné est appliqué.

### Réinitialiser toutes les données de trajet

Toutes les valeurs du MENU PRINCIPAL TOUR ET DU SOUS-MENU peuvent être réinitialisées.

- Trip,
- Time,
- Trip altitude
- Cons.
- Max et
- MOY.

1 Ouvrez le MENU DE RÉGLAGE.

2 Ouvrez <Réinitialiser les valeurs><Réinitialiser la distance>.

3 Suivez les instructions à l'écran.

⇒ Toutes les données de trajet sont réinitialisées.

### Rétablir les réglages d'usine

Les réglages du système peuvent être réinitialisés sur les réglages d'usine.

1 Ouvrez le MENU DE RÉGLAGE.

2 Ouvrez <Réinit. valeurs><Réglages d'usine>.

3 Suivez les instructions à l'écran.

⇒ Tous les réglages sont réinitialisés sur les réglages d'usine.

### Afficher les messages d'erreur

1 Ouvrez le MENU DE RÉGLAGE.

2 Ouvrez <Messages>.

⇒ La liste des messages d'erreurs actuels s'affiche.

### Afficher les versions des logiciels

1 Ouvrez le MENU DE RÉGLAGE.

2 Ouvrez <About>.

⇒ Les versions des logiciels de chacun des composants s'affichent.



## 6.5 Accessoires

Les accessoires suivants sont autorisés pour les vélos électriques i:SY.

### 6.5.1 Siège enfant



Les sièges enfant peuvent uniquement être utilisés avec l'autorisation du fabricant du véhicule et s'ils sont homologués pour l'utilisation sur un vélo électrique.

#### AVERTISSEMENT

#### Risque de chute en cas de siège enfant incorrect

Les porte-bagages avec une capacité de charge maximale de 27 kg et le tube inférieur ne sont pas adaptés aux sièges enfant et risquent de se briser. Ceci peut entraîner une chute et des blessures graves pour le cycliste et l'enfant.

- ▶ Ne fixez jamais un siège enfant à la selle, au guidon ou au tube inférieur.

#### ATTENTION

#### Risque de chute en cas de manipulation incorrecte

L'utilisation d'un siège enfant modifie de manière importante les caractéristiques de conduite du vélo électrique et sa stabilité. Ceci peut entraîner une perte de contrôle et causer une chute et des blessures.

- ▶ Il convient de s'exercer à utiliser le siège enfant de manière sûre avant d'utiliser le vélo électrique dans l'espace public.

#### Risque d'écrasement dans des ressorts exposés

L'enfant peut se coincer les doigts dans les ressorts exposés ou les composants mécaniques ouverts de la selle ou de la tige de selle.

- ▶ Ne montez jamais une selle avec ressorts exposés en cas d'utilisation d'un siège enfant.
- ▶ Ne montez jamais de tiges de selles suspendues à composants mécaniques ouverts en cas d'utilisation d'un siège enfant.

### Remarque

- ▶ Respectez les dispositions légales sur l'utilisation de sièges enfant.
- ▶ Respectez les consignes d'utilisation et de sécurité du système de siège enfant.
- ▶ Ne dépassez jamais le poids total maximal admissible.

Le revendeur spécialisé vous conseillera pour trouver un système de siège enfant adapté à votre enfant et à votre vélo électrique.

Pour le maintien de la sécurité, le montage initial d'un siège enfant doit être effectué par le revendeur spécialisé.

Lors du montage d'un siège enfant, il faut veiller aux éléments suivants :

- le siège et la fixation du siège sont adaptés au vélo électrique,
- tous les composants sont montés et solidement fixés,
- les câbles de changement de vitesse, câbles de frein et lignes hydrauliques et électriques sont adaptés si nécessaires,
- la liberté de mouvement du cycliste est optimale et
- le poids total admissible maximal du vélo électrique est respecté.

Le revendeur spécialisé donne une initiation à la manipulation du vélo électrique et du siège enfant.

## 6.5.1.1 THULE, Yepp Nexxt Maxi



Illustration 102 : Siège enfant THULE, Yepp Nexxt Maxi

Des cale-pieds et des sangles de pied facilement ajustables assurent un confort optimal et s'adaptent à la croissance de l'enfant. Compatible avec les porte-bagages i:SY à partir de l'année de construction 2022.

Le siège enfant THULE, Yepp Nexxt Maxi comporte les équipements suivants :

- Poids maximal de l'enfant 22 kg
- Poids 3 kg
- Ceinture de sécurité à 5 points
- Réflecteur intégré
- Hydrophobe et facile à nettoyer

Référence	Description
5021309	THULE, Yepp Nexxt Maxi

Plus d'informations à l'adresse :

[www.isy.de/de-de/Zubeh%C3%B6r/transport](http://www.isy.de/de-de/Zubeh%C3%B6r/transport)

## 6.5.2 Remorque



Les remorques peuvent uniquement être utilisées avec l'autorisation du fabricant du véhicule et si elles sont homologuées pour l'utilisation sur un vélo électrique.

**ATTENTION**

**Risque de chute en cas de défaillance des freins**

Une charge plus importante de la remorque peut augmenter la distance de freinage. La distance de freinage plus importante peut causer une chute ou un accident et des blessures.

- ▶ Ne dépassez jamais la charge de remorque indiquée.

## Remarque

- ▶ Les consignes d'utilisation et de sécurité du système de remorque doivent être respectées.
- ▶ Respectez les dispositions légales sur l'utilisation de remorques pour vélo.
- ▶ Seuls des systèmes d'accouplement homologués peuvent être utilisés.

Un vélo électrique autorisé pour l'utilisation d'une remorque est doté d'une plaque d'information correspondante. Seules des remorques dont la charge d'appui et le poids respectent les valeurs maximales admissibles peuvent être utilisées.

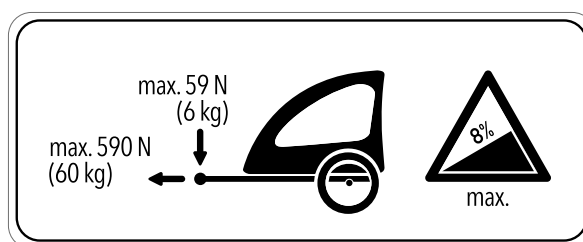

Illustration 103 : Plaque d'information de la remorque

La remorque pour enfants Quadriga a été développée pour les vélos électriques. Le revendeur spécialisé vous conseille pour trouver d'autres systèmes de remorque adaptés au vélo électrique. Pour le maintien de la sécurité, le montage initial d'une remorque doit être effectué par le revendeur spécialisé.

### 6.5.2.1 Remorques autorisées avec moyeu SHIMANO

#### S'applique uniquement aux vélos électriques avec cet équipement

En principe, l'utilisation d'une remorque est autorisée en combinaison avec tous les moyeux SHIMANO.

### 6.5.2.2 Remorques autorisées avec moyeu ENVILO

#### S'applique uniquement aux vélos électriques avec cet équipement

Seules les remorques pour vélo compatibles avec les moyeux à vitesses intégrées Enviolo sont autorisées.

#### Remorques KETTLER

- Remorque pour enfants Quadriga
- Quadriga Cargo Trailer
- Quadriga Big Dog Trailer

#### Remorques BURLY

Remorque	Adaptateur
Minnow Bee	Réf. 960038
Honey Bee	
Encore	
solo	
Cub	
D'Lite	
Normad	
Flatbed	
Tail Wagon	

#### Remorques CROOZER

Remorque	Adaptateur
Croozier Kid	Réf. 122003516, XL : +10 mm réf. 122003716 Réf. 12200715 Croozier axle nut adapter with Thule coupling
Croozier Kid Plus	
Croozier Cargo	
Croozier Dog	

### Remorques THULE

Remorque	Adaptateur
Thule Chariot Lite	Réf. 20100798
Thule Chariot Cab	
Thule Chariot Cross	
Thule Chariot Sport	
Thule Coaster XT	

### 6.5.2.3 Remorques autorisées avec moyeu ROHLOFF

#### S'applique uniquement aux vélos électriques avec cet équipement

#### ROHLOFF Speedhub 500/14

En principe, l'utilisation d'une remorque en combinaison avec un ROHLOFF SPEEDHUB 500/14 est autorisée.

Lors du montage ou de la conduite avec une remorque, il ne doit en aucun cas y avoir de contact des composants dus à une pression ou une tension sur le couvercle de l'unité de changement de vitesse ROHLOFF E-14 !

Des rondelles d'écartement ou des adaptateurs d'axe spéciaux (Spacer ou Polygon) du fabricant de l'accouplement permettent d'éviter une collision et un endommagement éventuel de l'unité de changement de vitesse ROHLOFF E-14.

#### Speedhub avec A-12



#### Risque d'accident

La profondeur de vissage de la vis de fixation A-12 est très faible. En cas de montage direct d'un accouplement de remorque sur l'axe ou sur la vis de fixation A-12, le filetage dans la plaque d'axe ou la vis risquent d'être endommagés ou déchirés. Ceci peut entraîner un accident et des blessures.

- Ne montez jamais sur un ROHLOFF Speedhub avec système d'axe A-12 dans un cadre à axe de roue 12 mm un accouplement de remorque directement sur l'axe et la vis de fixation A-12.

### 6.5.3 MonkeyLoad System

Le porte-bagages est compatible MonkeyLoad, ce qui signifie que tous les composants du système MonkeyLoad peuvent être utilisés sur le porte-bagages. D'autres systèmes tels qu'I-Rack, racktime ou MIK sont incompatibles.

- ▶ Lors de l'utilisation, ne dépassez jamais la charge maximale indiquée des composants du système MonkeyLoad.
- ▶ Lors de la fixation de sacoches, utilisez un film de protection de la peinture. Ceci réduit la friction sur la peinture et l'usure des composants.

Les sacoches et paniers MonkeyLoad sont dotés sur leur face inférieure de deux logements qui s'ajustent exactement dans les points d'enclenchement du porte-bagages.



Illustration 104 : Panier avec plaque d'adaptation et bouton à tirer MonkeyLoad (1)

#### 6.5.3.1 Fixer des composant système MonkeyLoad

- 1 Positionnez le composant système MonkeyLoad comme il convient sur le porte-bagages.
- 2 Exercez une légère pression sur le composant système MonkeyLoad.
  - ⇒ Le composant système est fixé au porte-bagages.
- 3 Si le composant système doit rester sur le vélo électrique pendant une durée prolongée, verrouillez le système MonkeyLoad avec la clé.
- 4 Retirez la clé.

#### 6.5.3.2 Détacher des composant système MonkeyLoad

- 1 Si le système MonkeyLoad est verrouillé, ouvrez-le avec la clé.
- 2 Tirez légèrement sur le bouton.
- 3 Le composant système est déverrouillé.
  - ⇒ Le composant système peut être retiré du porte-bagages.

Référence	Description
23000052	Panier pour porte-bagages i:SY
23000035	Sacoches pour porte-bagages i:SY Trunk Bag
23000034	Panier pliant i:SY

Plus d'informations à l'adresse :

[www.isy.de/de-de/Zubeh%C3%B6r/transport](http://www.isy.de/de-de/Zubeh%C3%B6r/transport)

## 6.5.4 Paniers avant



Les paniers avant peuvent uniquement être utilisés avec l'autorisation du fabricant du véhicule et s'ils sont homologués pour l'utilisation sur un vélo électrique.

### 6.5.4.1 i:SY, porte-bagages avant KLICKFIX



Illustration 105 : i:SY, porte-bagages avant KLICKFIX

- Matériau : acier,
- Couleur : noir
- Dimensions : 18 × 26 × 20 cm (l × H × P)
- Charge max. : 12 kg (porte-bagages) / 7 kg (composant système KLICKfix)

Référence	Description
23000000	i:SY, porte-bagages avant KLICKFIX

Plus d'informations à l'adresse :

[www.isy.de/de-de/Zubeh%C3%B6r/transport](http://www.isy.de/de-de/Zubeh%C3%B6r/transport)

### 6.5.4.2 i:SY, porte-bagages avant MIK

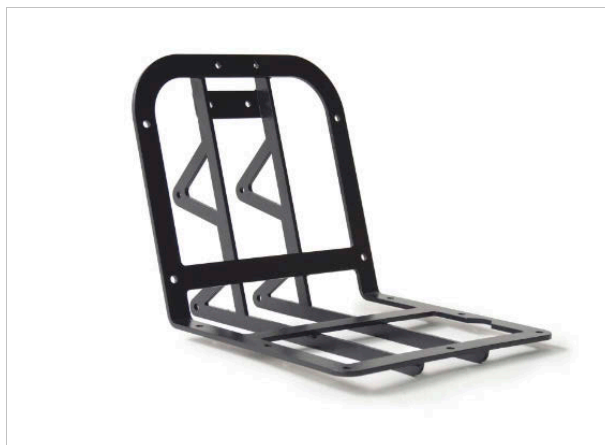

Illustration 106 : i:SY, porte-bagages avant MIK

- Compatible avec le panier à chien BASIL Buddy
- Système MIK intégré
- Possibilité de monter un adaptateur KLICKfix.
- Couleur : noir
- Dimensions : 28 × 20 × 16 cm (l × H × P)
- Charge max. : 12 kg

Référence	Description
23000001	i:SY, porte-bagages avant MIK

Plus d'informations à l'adresse :

[www.isy.de/de-de/Zubeh%C3%B6r/transport](http://www.isy.de/de-de/Zubeh%C3%B6r/transport)

## 6.5.4.3 i:SY, porte-bagages avant MAXI



Illustration 107 : i:SY, porte-bagages avant MAXI

- Matériau : acier
- Couleur : noir
- Dimensions : 45 × 16 × 29 cm (l × H × P)
- Charge max. : 12 kg

Référence	Description
23000002	i:SY, porte-bagages avant MAXI

Plus d'informations à l'adresse :

[www.isy.de/de-de/Zubeh%C3%B6r/transport](http://www.isy.de/de-de/Zubeh%C3%B6r/transport)

## 6.5.4.4 i:SY, Lowrider



Illustration 108 : i:SY, Lowrider

Montage sur la fourche, convient pour les petites sacoches étanches pour porte-bagages i:SY.

- Matériau : Aluminium
- Couleur : noir
- Poids : env. 580 g
- Charge max. : 4 kg par côté

Référence	Description
23000003	i:SY, Lowrider

Plus d'informations à l'adresse :

[www.isy.de/de-de/Zubeh%C3%B6r/transport](http://www.isy.de/de-de/Zubeh%C3%B6r/transport)

## 6.5.5 Sacoches et caisses à bagages



Les sacoches et caisses à bagages sont autorisées si elles sont homologuées pour l'utilisation sur un vélo électrique.

### 6.5.5.1 BASIL, panier pour chien Buddy by i:SY



Illustration 109 : BASIL, panier pour chien Buddy

Panier pour chien pour porte-bagages avant MIK

- Tendeurs réfléchissants
- Dimensions : 48 × 37 × 28 cm (dimensions extérieures)
- Volume : 32 litres, capacité de charge max : 9 kg

Référence	Description
23000050	BASIL, panier pour chien Buddy

### 6.5.5.2 Grille pour panier pour chien Buddy

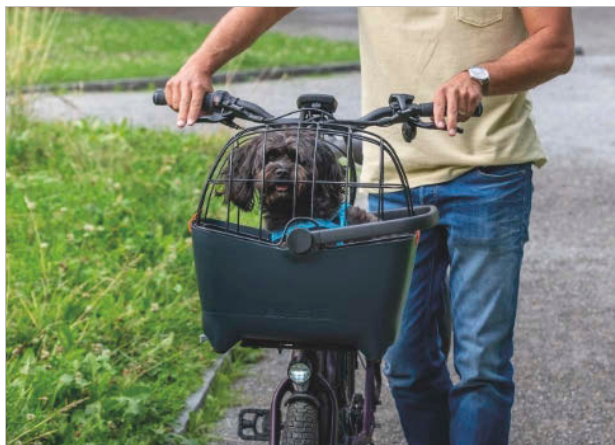

Illustration 110 : Grille pour panier pour chien Buddy

- Matériau : acier

Référence	Description
5020932	Grille

### 6.5.5.3 i:SY, panier à courses avant



Illustration 111 : i:SY, panier à courses avant

Panier à courses pour porte-bagages avant KLIICKFIX

- Grand panier ovale avec poignée de transport et plaque d'adaptation Klickfix
- Dimensions : 27 × 27 × 36 cm
- Volume : 16 litres
- Capacité de charge max : 7 kg

Référence	Description
23000053	i:SY, panier à courses avant

Plus d'informations à l'adresse :

[www.isy.de/de-de/Zubeh%C3%B6r/transport](http://www.isy.de/de-de/Zubeh%C3%B6r/transport)

## 6.5.6 Support de téléphone portable

Le Phone Case, qui forme la base du système SP Connect, est monté sur la potence. Selon le modèle de support, le téléphone peut être monté soit directement sur le guidon soit sur la potence de guidon. Sur la première variante, le support peut être repositionné à tout moment. Avec un montage sur la potence, le téléphone est monté en position fixe. Ceci permet de le fixer plus bas sur le vélo.

- ✓ Respectez le mode d'emploi de la coque de téléphone SP Connect et du téléphone portable.
- ✓ Utilisez uniquement sur les routes asphaltées.
- ✓ Protégez le téléphone contre le vol.

### 6.5.6.1 Fixer le téléphone

1 Pour fixer un téléphone abrité dans une coque de téléphone SP Connect, placez-le sur le Phone Case.

⇒ La fixation s'enclenche.

2 Tournez le téléphone de 90° vers la droite.

3 La fixation est verrouillée.

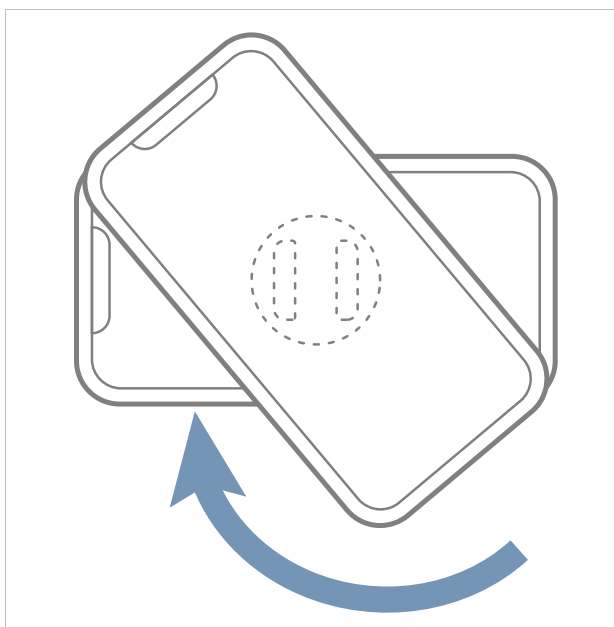

Illustration 112 : Tourner le téléphone vers la droite

### 6.5.6.2 Détacher le téléphone

1 Tournez le téléphone de 90° vers la gauche.

⇒ La fixation est desserrée.

2 Retirez le téléphone.

### 6.5.6.3 Ressort en spirale de la fourche suspendue

S'il est impossible d'obtenir le sag souhaité de la fourche suspendue après l'ajustement, le module de ressort en spirale doit être remplacé par un ressort plus souple ou plus dur.

► Pour accroître le sag, installez un module de ressort en spirale plus souple.

► Pour réduire le sag, installez un module de ressort en spirale plus dur.

## 6.5.7 Selles



Les selles sont des composants qui peuvent être remplacés avec l'autorisation du fabricant du véhicule ou de la pièce. Le remplacement d'une selle par une selle de la même série mais d'une taille différente est autorisé. Les selles peuvent également être remplacées si le déplacement vers l'arrière n'est pas supérieur à 20 mm par rapport à la zone d'utilisation prévue de série ou d'origine, car une répartition du poids hors de la zone de déplacement prévue peut avoir des conséquences critiques sur la direction. La forme de la selle joue également un rôle. Pour le remplacement, utilisez uniquement des selles autorisées pour l'utilisation sur un vélo électrique.



Illustration 113 : Selles ZECURE (S, M et L)

Description	Référence
ZECURE, Hydro Foam Size S	061-30793
ZECURE, Hydro Foam Size M	061-30794
ZECURE, Hydro Foam Size L	061-30795



### 6.5.8 Tige de selle



Les tiges de selle sont des composants qui peuvent être remplacés avec l'autorisation du fabricant du véhicule ou de la pièce. Pour le remplacement, utilisez uniquement des tiges de selle autorisées pour l'utilisation sur un vélo électrique.

Le remplacement d'une tige de selle par une selle de la même série mais d'une taille ou dureté différente est autorisé. Les tiges de selle peuvent également être remplacées si le déplacement vers l'arrière n'est pas supérieur à 20 mm par rapport à la zone d'utilisation prévue de série ou d'origine, car une répartition du poids hors de la zone de déplacement prévue peut avoir des conséquences critiques sur la direction. La longueur de la tige de selle doit donc toujours être identique.



Illustration 114 : Tige de selle suspendue en parallélogramme BY.SCHULZ G.2

Description	Référence
BY.SCHULZ, G.2 ST	
Poids du corps : 60 ... 85 kg	060-32487
Poids du corps : 100 ... 130 kg	060-32488
Poids du corps : 125 ... 150 kg	060-32489
BY.SCHULZ, G.2 LT	
Poids du corps : 80 ... 105 kg	060-32508

### 6.5.9 Embouts de guidon



Les embouts de guidon sont admis à condition d'être montés correctement vers l'avant par un revendeur spécialisé et d'être homologués pour l'utilisation sur un vélo électrique. Ils ne doivent pas nuire à la répartition des charges.

### 6.5.10 Gaines de protection

Description	Référence
BY.SCHULZ, gaine de protection pour tige de selle suspendue en parallélogramme	#
i:SY gaine de protection moteur	#
i:SY gaine de protection batterie	#
i:SY gaine de protection contacts	#
Baguette de protection	#

### 6.5.11 Outil pour moyeu à vitesses intégrées ROHLOFF

ROHLOFF recommande, en particulier lors de voyages dans des pays ou régions où l'on peut s'attendre à une disponibilité insuffisante des pièces de rechange ou des outils, de prendre les précautions requises. ROHLOFF a établi une liste d'outils et autres petites pièces qui doivent être emportées lors des voyages à vélo.

#### Outillage pour les voyages dans l'UE

- Clé Allen 2mm (fermetures à baïonnette/vis de tambour de câble)
- Clé Allen 3 mm (vis de purge d'huile)
- Clé Allen 5 mm (vis de fixation pour le tendeur de chaîne et le bras de couple)
- Clé à œil / Clé à fourche 8 mm (pour tourner l'axe de commande du changement de vitesse)
- Huile de chaîne et graisse
- Torx® TX 20 (toutes les autres vis du Rohloff SPEEDHUB 500/14)

#### Équipement supplémentaire pour les voyages lointains

- Kit de changement d'huile
- Extracteur de pignon
- Chaîne de rechange et pignon de rechange
- Rayons de rechange
- Câbles de changement de vitesse de rechange
- Commande de changement de vitesse interne : câble de changement de vitesse de rechange
- Kit de câble de changement de vitesse Easy
- Bague d'axe

► Pour l'achat d'outils, contactez le revendeur spécialisé

## 6.6 Équipement de protection individuel et accessoires pour la sécurité routière

Voir et être vu sont des éléments décisifs dans le trafic routier. Pour que votre vélo électrique offre la sécurité nécessaire pour participer au trafic routier, les éléments suivants sont requis.

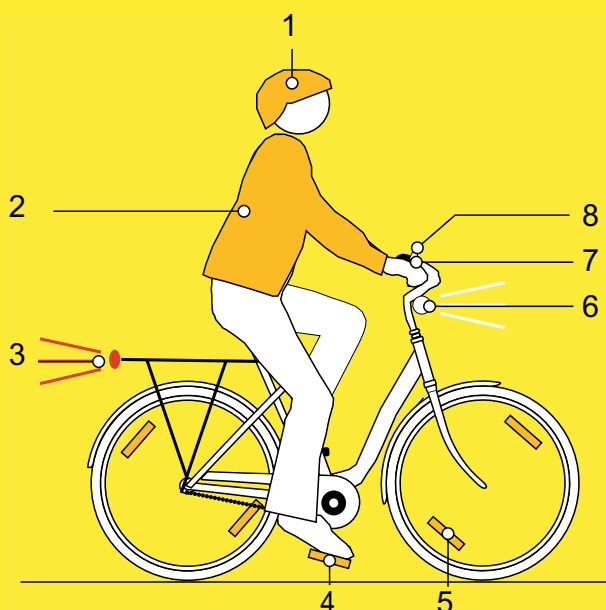

Illustration 115 : Sécurité routière

- 1 Le **casque** doit être équipé de bandes réfléchissantes ou d'un autre éclairage dans des couleurs bien identifiables.
- 2 Des **vêtements adaptés au cyclisme** sont importants en toute saison. Les vêtements doivent être aussi clairs que possible ou réfléchissants. Les matières fluorescentes sont également adaptées. Les vestes ou écharpes réfléchissantes pour le torse apportent encore plus de sécurité. Ne portez jamais de robe, mais des pantalons allant jusqu'aux chevilles.
- 3 Le **grand catadioptre rouge** avec un marquage d'homologation « Z » et le **feu arrière rouge**, placé à une hauteur suffisante pour être vu par les automobilistes (hauteur minimale 25 cm) doivent être propres. Le feu arrière doit fonctionner.
- 4 Les deux **réflecteurs sur les deux pédales antidérapantes** doivent être propres.
- 5 Les **catadioptres de rayon jaunes** sur chaque roue ainsi que les **surfaces blanches fluorescentes** sur les deux roues doivent être propres.
- 6 Le **phare avant blanc** doit fonctionner et être réglé de manière à ne pas éblouir les autres participants au trafic. Le phare avant blanc et le **réflecteur blanc** doivent toujours être propres.
- 7 Les **deux freins indépendants** sur le vélo électrique doivent toujours fonctionner.
- 8 La **sonnette à son clair** doit être installée et fonctionner.

## 6.7 Avant chaque trajet

- Contrôlez le vélo électrique avant chaque trajet, voir le chapitre [7.1](#).

### Liste de contrôle avant chaque trajet

<input type="checkbox"/>	Contrôler la propreté.	voir le chapitre <a href="#">7.2</a>
<input type="checkbox"/>	Contrôler les dispositifs de protection.	voir le chapitre <a href="#">7.1.1</a>
<input type="checkbox"/>	Contrôler le positionnement solide de la batterie.	voir le chapitre <a href="#">6.16.2</a>
<input type="checkbox"/>	Contrôler l'éclairage.	voir le chapitre <a href="#">7.1.13</a>
<input type="checkbox"/>	Contrôler les freins.	voir le chapitre <a href="#">7.1.14</a>
<input type="checkbox"/>	Contrôler la tige de selle suspendue.	voir le chapitre <a href="#">7.1.9</a>
<input type="checkbox"/>	Contrôler le porte-bagages.	voir le chapitre <a href="#">7.1.5</a>
<input type="checkbox"/>	Contrôler la sonnette.	voir le chapitre <a href="#">7.1.10</a>
<input type="checkbox"/>	Contrôler les poignées.	voir le chapitre <a href="#">7.1.11</a>
<input type="checkbox"/>	Contrôler l'amortisseur arrière.	voir le chapitre <a href="#">7.1.4</a>
<input type="checkbox"/>	Contrôler le cadre.	voir le chapitre <a href="#">7.1.2</a>
<input type="checkbox"/>	Contrôler la concentricité de la roue.	voir le chapitre <a href="#">7.1.7</a>
<input type="checkbox"/>	Contrôler l'attache rapide.	voir le chapitre <a href="#">7.1.8</a>
<input type="checkbox"/>	Contrôler les garde-boue.	voir le chapitre <a href="#">7.1.6</a>
<input type="checkbox"/>	Contrôler le cache USB.	voir le chapitre <a href="#">7.1.12</a>

- Lors de la conduite, contrôlez la présence de bruits, vibrations ou odeurs inhabituels. Prêtez attention aux sensations inhabituelles lors du freinage, du pédalage ou de la conduite. Ces éléments indiquent une fatigue du matériel.

⇒ En cas de divergence avec la liste de contrôle « Avant chaque trajet » ou de comportement inhabituel, mettez le vélo électrique hors service. Contactez le revendeur spécialisé.

## 6.8 Utiliser la batterie

- ✓ Avant de retirer ou d'insérer la batterie, éteignez la batterie et le système d'entraînement.

### 6.8.1 Retirer la batterie

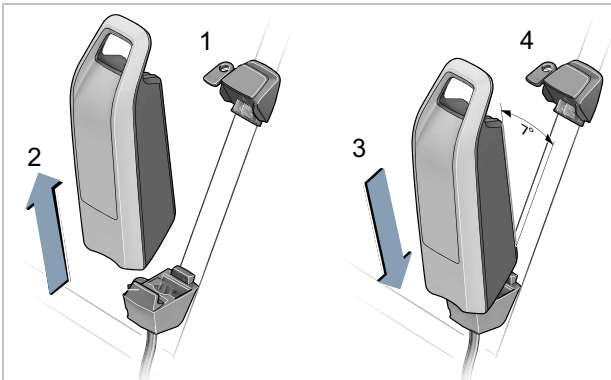

Illustration 116 : Retirer et insérer la batterie sur cadre

- Ouvrez la serrure de la batterie avec la clé de la batterie (1).
- Basculez la batterie hors de la partie supérieure du support de batterie sur cadre (2).
- Tirez la batterie hors du support de batterie sur cadre (3).

### 6.8.2 Insérer la batterie

- Placez la batterie sur les contacts dans la partie inférieure du support de batterie sur cadre (3).
- Retirez la clé de la serrure de la batterie (4).
- Basculez la batterie dans la partie supérieure du support de batterie sur cadre jusqu'à la butée.
  - ⇒ La batterie s'enclenche avec un clic audible.
- Contrôlez le positionnement solide de la batterie.

### 6.8.3 Charger la batterie

- ✓ La température ambiante lors du chargement doit être comprise entre 0 °C et 40 °C.
- ✓ Pour le chargement, la batterie peut rester sur le vélo électrique ou en être retirée.
- ✓ Une interruption du chargement n'endommage pas la batterie.

- Si nécessaire, retirez le cache de la prise du câble.
- Branchez la fiche secteur du chargeur dans une prise domestique courante avec mise à la terre.

Données de raccordement

230 V, 50 Hz

### Remarque

- ▶ Respectez la tension secteur ! La tension de la source de courant doit correspondre aux indications sur la plaque signalétique du chargeur. Les appareils avec marquage 230 V peuvent être utilisés sur du 220 V.

- Branchez le câble de chargement dans la prise de chargement de la batterie.
  - ⇒ Le processus de chargement démarre automatiquement.
  - ⇒ Pendant le chargement, l'indicateur de charge (batterie) affiche le niveau de charge. Lorsque le système d'entraînement est allumé, l'*ordinateur de bord* affiche le processus de chargement.

### Remarque

En cas d'erreur pendant le processus de chargement, un message système apparaît.

- ▶ Mettez immédiatement hors service le chargeur et la batterie et suivez les instructions.
- Le chargement est terminé lorsque les LED de l'indicateur de charge (batterie) s'éteignent.
  - Après le chargement, séparez la batterie du chargeur. Séparez le chargeur du réseau.

### 6.8.4 Réveiller la batterie

- ✓ En cas de non-utilisation prolongée, la batterie se met en veille pour sa propre sécurité. Les LED de l'indicateur de charge (batterie) ne sont pas allumées.
  - ▶ Appuyez sur la **touche Marche/Arrêt (batterie)**.
  - ⇒ L'indicateur de charge (batterie) affiche le niveau de charge.

## 6.9 Charger la batterie de l'ordinateur de bord

### 6.9.1 Charger sur le vélo électrique

- ✓ Si la batterie du vélo électrique n'est pas en chargement, le système d'entraînement s'arrête automatiquement après 10 minutes sans actionnement. Dans ce cas, le chargement de la batterie de l'ordinateur de bord s'arrête également.
  - ✓ L'ordinateur de bord est uniquement chargé lorsqu'il est allumé.
- 1 Allumez l'ordinateur de bord.
  - 2 Placez l'ordinateur de bord dans le support.
- ⇒ Le processus de chargement démarre automatiquement.

### 6.9.2 Chargement via la prise USB

- ✓ L'ordinateur de bord est uniquement chargé lorsqu'il est allumé.
- 1 Allumez l'ordinateur de bord.
  - 2 Ouvrez le cache USB.
  - 3 Connectez la prise USB de l'ordinateur de bord à un chargeur USB du commerce (non compris dans la livraison) via un câble USB ou à la prise USB d'un ordinateur (tension de chargement 5 V, courant de chargement max. 500 mA).
- ⇒ Le processus de chargement démarre automatiquement.
- ⇒ Si l'ordinateur de bord est arrêté au cours du processus de chargement, il ne peut être rallumé qu'après le retrait du câble USB.

## 6.10 Redresser une potence à réglage rapide

S'applique uniquement aux vélos électriques avec cet équipement

- 1 Ouvrez le levier de serrage de la potence.



Illustration 117 : Exemple d'un All Up avec levier de serrage de la potence ouvert

- 2 Tirez le guidon dans la position la plus haute possible.

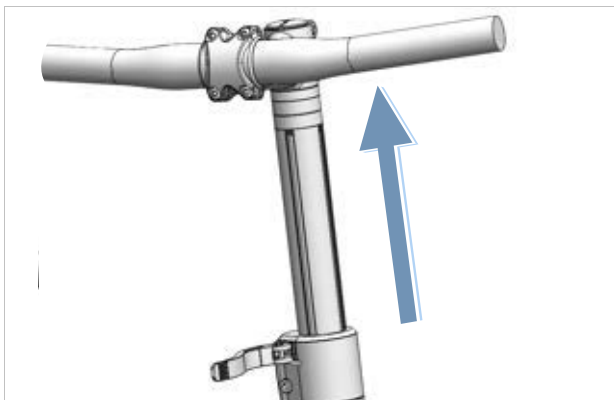

Illustration 118 : Exemple d'un All Up tiré dans la position la plus haute

- 3 Tournez le guidon de 90° dans le sens contraire des aiguilles d'une montre.

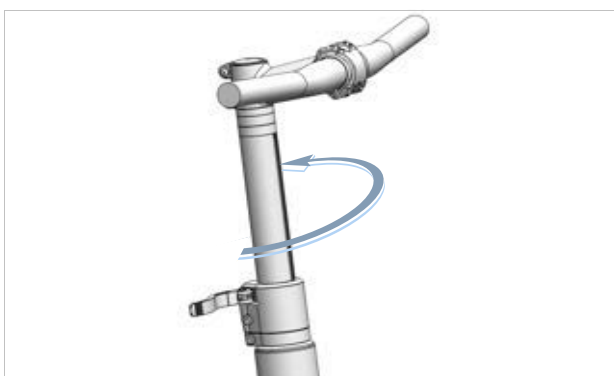

Illustration 119 : Exemple d'un All Up redressé

- 4 Positionnez le guidon à la hauteur voulue.
- 5 Fermez le levier de serrage de la potence.

## 6.11 Déployer la pédale

**ATTENTION**

### Risque d'écrasement des doigts par le verrou de pliage des pédales

Le verrou de pliage des pédales utilise une force de serrage très élevée. L'utilisateur risque de s'écraser les doigts.

- ▶ Ne laissez jamais le verrou de pliage des pédales se rabattre de manière incontrôlée.
- ▶ Prenez garde à la position des doigts lors de la fermeture et de l'ouverture.

- 1 Tirez le verrou de pliage (1) vers le bas avec deux doigts et maintenez-le en position.

⇒ Le système de pliage est déverrouillé.

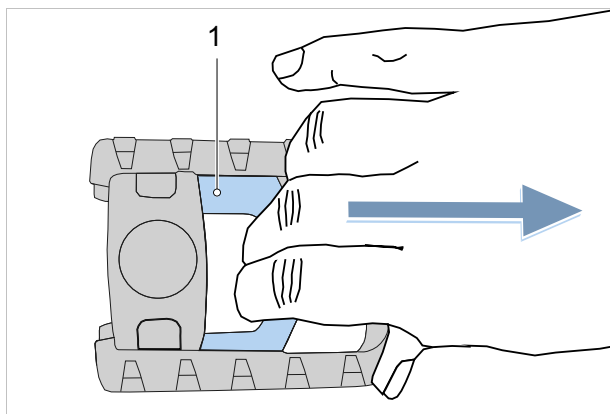

Illustration 120 : Tirer le verrou de pliage de la pédale (1) vers le bas

- 2 Déployez la pédale vers le bas.
- 3 En relâchant votre prise, laissez revenir prudemment le verrou de pliage de la pédale dans sa position initiale.

⇒ La pédale est déployée.

## 6.12 Utiliser le porte-bagages



**ATTENTION**

### Risque de chute lorsque le porte-bagages est chargé

Le comportement routier du vélo électrique est différent lorsque le *porte-bagages* est chargé, en particulier au niveau de la direction et du freinage. Ceci peut entraîner une perte de contrôle. Ceci peut causer une chute et des blessures.

- ▶ Il convient de s'exercer à utiliser le *porte-bagages* chargé de manière sûre avant d'utiliser le vélo électrique dans l'espace public.

### Risque d'écrasement des doigts par le clapet à ressort

Le clapet à ressort du *porte-bagages* est doté d'une force de serrage élevée. L'utilisateur risque de s'écraser les doigts.

- ▶ Ne laissez jamais le clapet à ressort se refermer de manière incontrôlée.
- ▶ Prenez garde à la position des doigts lors de la fermeture du clapet à ressort.

### Risque de chute en cas de bagages mal fixés

Les objets lâches ou non fixés sur le *porte-bagages*, par exemple les sangles, peuvent se coincer dans la roue arrière. Ceci peut causer une chute et des blessures.

Les objets fixés sur le *porte-bagages* peuvent couvrir les *réflecteurs* et les *feux*. Le vélo électrique risque alors de ne pas être vu dans le trafic routier. Ceci peut causer une chute et des blessures.

- ▶ Fixez adéquatement les objets placés sur le *porte-bagages*.
- ▶ Les objets fixés sur le *porte-bagages* ne doivent en aucun cas couvrir les *réflecteurs*, le *phare avant* ou le *feu arrière*.
- ▶ Les bagages doivent être répartis le mieux possible entre les côtés gauche et droit.

- ▶ L'utilisation de sacs et de paniers à bagages est recommandée.



Illustration 121 : La capacité de charge maximale (1) est indiquée sur le porte-bagages.

- ▶ Ne chargez pas le vélo électrique au-delà de son *poids total autorisé en charge* (PTAC).
- ▶ Ne chargez pas le vélo électrique au-delà de la capacité de charge maximale du porte-bagages (1).
- ▶ Utilisez exclusivement le porte-bagages d'origine.

## 6.13 Rabattre la béquille latérale

- ▶ Avant de démarrer, rabattez entièrement la béquille latérale avec le pied.

## 6.14 Utiliser la selle

- ▶ Utilisez uniquement des pantalons sans rivets pour éviter d'endommager la selle.
- ▶ Lors des premiers trajets, portez des vêtements sombres car le cuir des selles neuves peut déteindre.

En particulier chez les débutants ou en début de saison, après une interruption prolongée, des douleurs aux ischions peuvent survenir. Le périoste des ischions est irrité par la friction inhabituelle. Pour réduire la friction :

- ▶ portez un cuissard avec coussin amortisseur intégré et
  - ▶ utilisez une crème ou un baume anti-irritation.
- ⇒ La sensation de douleur diminue après cinq à six trajets, mais peut à nouveau s'accroître après deux à trois semaines sans conduite.

### 6.14.1 Utiliser la selle en cuir

Le rayonnement solaire et les UV dégradent la couleur et entraînent un dessèchement et une décoloration du cuir.

- ▶ Garez le vélo électrique à l'ombre.
- ▶ Utilisez toujours un protège-selle.

En cas d'humidité, le cuir peut se détacher du matériau intérieur et de la moisissure peut se former.

- ▶ Si la selle en cuir se mouille, séchez complètement la selle.
- ▶ Utilisez toujours un protège-selle.

### 6.15 Utiliser les pédales

- ▶ Lors de la conduite et du pédalage, la plante des pieds est sur la pédale.

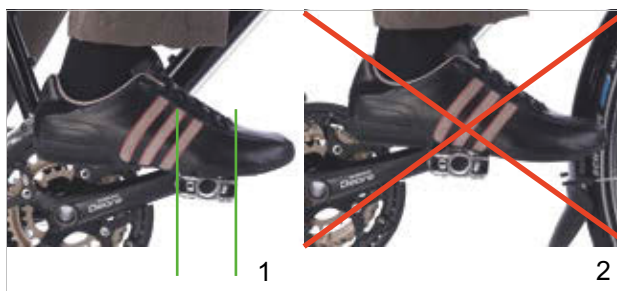

Illustration 122 : Position du pied sur la pédale, correcte (1) et incorrecte (2)

### 6.16 Utiliser la sonnette

- 1 Appuyez sur le bouton de la sonnette.
- 2 Laissez le bouton revenir rapidement.

### 6.17 Utiliser le guidon

- ▶ Portez des gants de vélo bien rembourrés.
- ⇒ Les zones sensibles de la paume sont soutenues.
- ▶ Pendant le trajet, faites régulièrement varier la position de vos mains sur les poignées.
- ⇒ Ceci permet d'éviter toute sollicitation excessive et fatigue des mains.

#### 6.17.1 Utiliser un guidon multiposition

**S'applique uniquement aux vélos électriques avec cet équipement**

Les guidons multiposition sont idéaux pour la conduite dynamique. Les extrémités du guidon, également appelées cornes, offrent différentes options de prise. Faire varier les groupes de muscles sollicités permet de soulager les mains, les bras et le dos lors des longs trajets.

- ▶ Pendant le trajet, faites régulièrement varier la position de vos mains sur les poignées.
- ⇒ Ceci permet d'éviter toute sollicitation excessive et fatigue des mains.

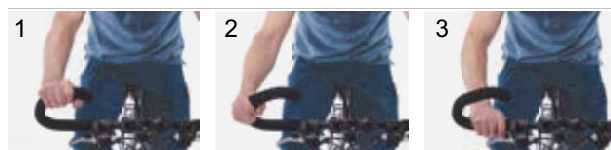

Illustration 123 : Positions des mains sur un guidon multiposition

#### Position des mains 1

La position de mains supérieure est adaptée aux trajets lents.

- ▶ Dans cette position, redressez et détendez votre torse.

#### Positions des mains 2 et 3

Les positions des mains centrale et inférieure conviennent pour les trajets rapides et les montées.

- ▶ En position centrale, redressez et détendez vos bras et vos poignets.
- ▶ En position inférieure, inclinez votre torse davantage vers le bas. Gardez vos doigts prêts à serrer le levier de frein.

### 6.17.2 Utiliser des embouts de guidon

#### S'applique uniquement aux vélos électriques avec cet équipement

Sur les guidons normaux, il est possible d'utiliser de petites cornes supplémentaires appelées « embouts de guidon ».

Les embouts de guidon réglables sont dotés d'une articulation sphérique qui permet de sélectionner la position optimale.

- ▶ Réglez correctement les embouts de guidon. Pour cela, la main, le coude et l'épaule doivent former une ligne lorsque la main saisit l'embout.
  - ▶ Pendant le trajet, faites varier la position de vos mains entre position horizontale (1) et verticale (2).
- ⇒ Ceci permet d'éviter la sollicitation excessive, la fatigue et l'engourdissement des mains et des doigts.



Illustration 124 : Positions des mains sur les embouts de guidon

### 6.17.3 Utiliser des poignées en cuir

#### S'applique uniquement aux vélos électriques avec cet équipement

La sueur et les graisses cutanées sont les deux grands ennemis du cuir. Elles pénètrent dans le cuir et accélèrent sa fragilisation ; le cuir se ramollit et se déchire alors plus facilement.

- ▶ Portez des gants.

Le rayonnement solaire et les UV peuvent détériorer la couleur et entraîner un dessèchement et une décoloration du cuir.

- ▶ Garez le vélo électrique à l'ombre.

En cas d'humidité, le cuir peut se détacher du matériau intérieur et de la moisissure peut se former.

- ▶ Si les poignées en cuir se mouillent, sécher complètement les poignées.



## 6.18 Utiliser le système d'entraînement électrique FIT

### 6.18.1 Démarrer le système d'entraînement électrique



**ATTENTION**

#### Risque de chute en cas de non-préparation au freinage

Le système d'entraînement démarré peut être démarré par une pression sur la pédale. Si l'entraînement est démarré accidentellement et que l'utilisateur n'arrive pas à accéder au frein, ceci peut entraîner une chute et des blessures.

- ▶ Ne démarrez jamais le système d'entraînement électrique, ou arrêtez-le immédiatement, s'il n'est pas possible d'accéder au frein de manière sûre.
- 
- ✓ Une batterie suffisamment chargée est installée dans le vélo électrique.
  - ✓ La batterie est bien fixée.
  - ✓ La clé de la batterie est retirée.
  - ✓ L'écran est bien installé dans le support.
  - ▶ Appuyez pendant au moins une seconde sur la **touche Marche/Arrêt (unité de commande)**.
  - ⇒ L'écran affiche le MENU PRINCIPAL DRIVE.
  - ⇒ Le système d'entraînement électrique démarre.

### 6.18.2 Arrêter le système d'entraînement électrique

En fonctionnement normal, dès que le cycliste arrête d'appuyer sur les pédales ou qu'il atteint une vitesse de 25 km/h, l'assistance est arrêtée par le système d'entraînement. L'assistance est réactivée lorsque le cycliste appuie sur les pédales et que la vitesse est inférieure à 25 km/h.

Si aucune activité du cycliste n'est détectée sur le système d'entraînement pendant une durée prolongée, le système d'entraînement s'arrête afin d'économiser l'énergie. Le délai avant l'arrêt peut être configuré dans le menu de réglage.

Le cycliste peut aussi arrêter manuellement le système d'entraînement.

- ▶ Appuyez pendant au moins une seconde sur la **touche Marche/Arrêt (unité de commande)**.
- ⇒ Les LED de l'indicateur de fonctionnement et de charge s'éteignent.
- ⇒ Le système d'entraînement électrique s'arrête.

### 6.18.3 Utiliser l'unité de commande FIT Remote Basic

#### 6.18.3.1 Utiliser l'assistance de poussée



**ATTENTION**

#### Risque de blessures causées par les pédales et roues

Les pédales et la roue d'entraînement tournent lorsque l'assistance de poussée est utilisée. Lorsque vous utilisez l'assistance de poussée, si les roues du vélo électrique ne sont pas en contact avec le sol (par exemple si vous portez le vélo électrique sur un escalier ou que vous chargez un porte-vélos), il existe un risque de blessure.

- ▶ Utilisez la fonction d'assistance de poussée uniquement lorsque vous poussez le vélo électrique.
- ▶ Pendant l'utilisation de l'assistance de poussée, le vélo électrique doit être guidé de manière sûre avec les deux mains.
- ▶ Prévoyez un espace suffisant pour le déplacement des pédales.

L'assistance de poussée aide le cycliste à pousser le vélo électrique. La vitesse maximale est de 6 km/h.

- ✓ Le système d'entraînement démarre.



Illustration 125 : Position de la touche d'assistance de poussée

- 1 Appuyez brièvement sur la **touche d'assistance de poussée**.

⇒ Le mode d'assistance de poussée est activé.

- 2 Dans les 3 secondes qui suivent, appuyez à nouveau sur la **touche d'assistance de poussée** et maintenez-la enfoncée.

⇒ L'assistance de poussée est enclenchée.

- 3 Relâchez la **touche d'assistance de poussée** pour arrêter l'assistance de poussée.

- 4 Le mode d'assistance de poussée s'arrête si la **touche d'assistance de poussée est relâchée pendant 10 secondes**. Le mode d'assistance de poussée s'arrête aussi automatiquement si la vitesse dépasse 6 km/h.

#### 6.18.3.2 Utiliser les feux



Illustration 126 : Position de la touche des feux

- ✓ Pour allumer les *feux*, le système d'entraînement doit être activé.

- ▶ Appuyez sur la **touche des feux**.

Les modes d'éclairage se succèdent dans l'ordre suivant :



	1 Feux de croisement (s'applique uniquement aux vélos électriques avec cet équipement)
	2. Feux de route (s'applique uniquement aux vélos électriques avec cet équipement)
	3. Feux éteints

Tableau 32 : Aperçu des symboles de feux

### 6.18.3.3 Sélectionner le niveau d'assistance

- ✓ L'unité de commande permet de définir avec quelle puissance l'entraînement électrique assiste le cycliste lors du pédalage. Le niveau d'assistance peut être modifié à tout moment, même pendant le trajet.

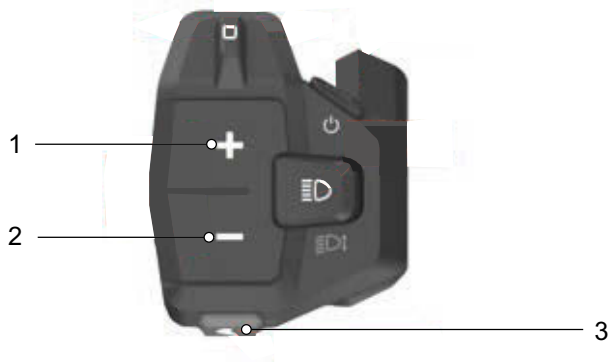

Illustration 127 : Position des touches Plus (1), Moins (2) et assistance de poussée (3)

- ▶ Appuyez sur la **touche Plus** pour augmenter le niveau d'assistance.
- ▶ Appuyez sur la **touche Moins** pour diminuer le niveau d'assistance.
- ⇒ La puissance moteur appelée est affichée à l'écran. La puissance moteur maximale dépend du niveau d'assistance sélectionné.

### 6.18.3.4 Utiliser la fonction Boost

Le niveau d'assistance [BOOST] permet d'augmenter temporairement la puissance du moteur jusqu'au niveau d'assistance [HIGH] indépendamment du niveau d'assistance sélectionné.

- 1 Pour activer la fonction [BOOST], appuyez sur la **touche d'assistance de poussée**.
- 2 Relâchez la **touche d'assistance de poussée** pour arrêter la fonction [BOOST].

## 6.19 Utiliser les freins



### Risque de chute en cas de défaillance des freins

La présence d'huile ou de lubrifiant sur le disque de frein d'un frein à disque ou de jante d'un frein sur jante peut causer une défaillance complète des freins. Ceci peut entraîner une chute et des blessures graves.

- ▶ Ne laissez jamais de l'huile ou du lubrifiant entrer en contact avec le disque de frein ou les plaquettes de frein et la jante.
- ▶ Si les plaquettes de frein sont entrées en contact avec de l'huile ou du lubrifiant, adressez-vous à un revendeur spécialisé pour le nettoyage ou le remplacement des composants.

Un actionnement long et continu des freins (par exemple lors d'une longue descente) peut échauffer l'huile dans le système de freinage. Ceci peut générer une bulle de vapeur. Ceci entraîne une expansion de l'eau ou des bulles d'air présentes dans le système de frein. De ce fait, la course du levier peut être soudainement agrandie. Ceci peut causer une chute et des blessures graves.

- ▶ Lors des longues descentes, relâchez régulièrement les freins.
- ▶ Utilisez alternativement les freins avant et arrière.

Pendant le trajet, la force d'entraînement du moteur est arrêtée dès que le cycliste cesse d'appuyer sur les pédales. Le système d'entraînement électrique ne s'arrête pas lors du freinage.

- ▶ Pour obtenir un résultat de freinage optimal, n'appuyez pas sur les pédales pendant le freinage.

### 6.19.1 Utiliser le frein à main

S'applique uniquement aux vélos électriques avec cet équipement

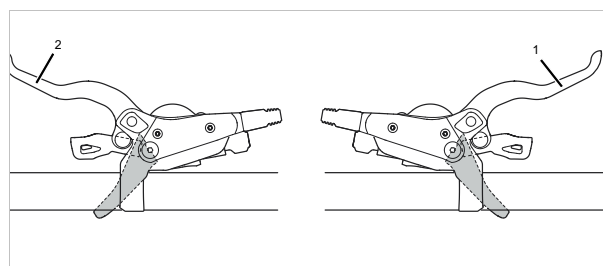

Illustration 128 : Frein à main arrière (1) et avant (2), exemple d'un frein SHIMANO

- ▶ Tirez le *frein à main* gauche pour actionner le frein avant.
- ▶ Tirez le levier de frein droit pour actionner le frein arrière.

### 6.19.2 Utiliser le frein à rétro-pédalage

S'applique uniquement aux vélos électriques avec cet équipement

- 1 Appuyez sur la pédale un peu au-dessus de la position 9 heures - 3 heures.
- 2 Appuyez sur les pédales dans le sens contraire de la *marche* jusqu'à atteindre la vitesse souhaitée.

### 6.19.3 Utiliser le changement de vitesse Pinion

#### S'applique uniquement aux vélos électriques avec cet équipement

Le changement de vitesse Pinion permet d'enclencher 9 ou 12 vitesses. Il est possible de passer plusieurs vitesses en une fois (par exemple de 06 à 02). Le changement de vitesse à l'arrêt ou lorsque la manivelle est statique ou tourne vers l'arrière est possible et préserve le changement de vitesse.

Le passage à une vitesse inférieure (12-11-10 ... -01) sous charge est possible avec des restrictions. Le changement de vitesse n'est pas effectué tant que la pression sur la manivelle ou sur la pédale est trop forte.

Un mécanisme dans l'engrenage permet le passage à une vitesse supérieure (01-02-03 ... -12) sous charge. Ceci est possible pour le changement de toutes les vitesses, à l'exception du passage entre les différentes sections de vitesses. Pour cela, la pression sur la pédale doit être momentanément relâchée.

- ▶ Lors du passage à une vitesse inférieure (12-11-10 ... -01), réduisez toujours la pression sur la pédale.

#### S'applique au moteur P1.12

- ▶ Lors du passage de 04 à 05 et de 08 à 09, réduisez toujours la pression sur la pédale.

#### S'applique au moteur P1.9

Lors du passage de 03 à 04 et de 06 à 07, réduisez toujours la pression sur la pédale.

#### 6.19.3.1 Changer de vitesse avec l'E-Trigger TE1

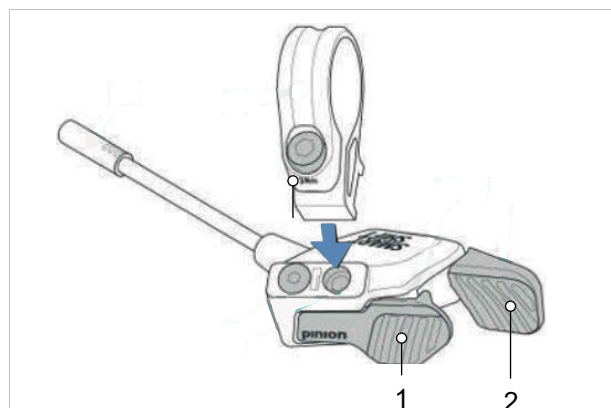

Illustration 129 : Manette de vitesse Pinion E-Trigger TE1

- 1 Manette de vitesse avant
- 2 Manette de vitesse arrière

- ▶ Pour enclencher une vitesse supérieure, poussez la manette de vitesse avant (1) vers l'arrière.
  - ▶ Pour enclencher une vitesse inférieure, poussez la manette de vitesse avant (2) vers l'arrière.
- ⇒ Le changement de vitesse change la vitesse.
- ⇒ Il peut arriver exceptionnellement que la manivelle chute d'environ 10° après un changement de vitesse. Ceci entraîne une secousse jusqu'à ce que le cliquet s'enclenche dans la roue suivante. Il est impossible d'éliminer ce phénomène, mais il n'endommage pas le changement de vitesse.

## 6.20 Stationnement

### Remarque

La chaleur ou un rayonnement solaire direct peuvent faire monter la *pression des pneus* au-delà de la pression maximale admissible. Ceci peut entraîner une détérioration du *pneu*.

- ▶ Ne gardez jamais le vélo électrique au soleil.
- ▶ Les jours chauds, contrôlez régulièrement la *pression des pneus* et corrigez-la si nécessaire.

En raison de la construction ouverte, une pénétration d'humidité à des températures glaciales peut perturber certaines fonctions.

- ▶ Gardez toujours le vélo électrique sec et à l'abri du gel.
- ▶ Si le vélo électrique doit être utilisé à des températures inférieures à 3 °C, il doit tout d'abord faire l'objet d'une maintenance et être préparé pour l'utilisation hivernale par le revendeur spécialisé.

En raison du poids du vélo électrique, la béquille latérale risque de s'enfoncer dans un sol mou. Le vélo électrique risque de basculer et de chuter.

- ▶ Le vélo électrique peut uniquement être garé sur un sol plan et solide.

- 1 Arrêtez le système d'entraînement.
- 2 Après être descendu du vélo, déployez entièrement la béquille latérale avec le pied. Assurez-vous que le vélo soit stable.
- 3 Gardez soigneusement le vélo électrique et contrôlez sa stabilité.
- 4 Si le vélo électrique est garé en extérieur, recouvrez la selle d'un protège-selle.
- 5 Fermez le vélo électrique avec l'antivol.

6 Pour éviter les vols, retirez la batterie.

7 Nettoyez et entretenez le vélo électrique après chaque trajet, voir le chapitre 7.2.

### Liste de contrôle après chaque trajet

Nettoyer		
<input type="checkbox"/>	Éclairage et réflecteurs	voir le chapitre 7.2.5
<input type="checkbox"/>	Frein	voir le chapitre 7.2.5
<input type="checkbox"/>	Fourche suspendue	voir le chapitre 7.2.1
<input type="checkbox"/>	Tige de selle suspendue	voir le chapitre 7.2.6
<input type="checkbox"/>	Amortisseur arrière	voir le chapitre 7.2.7
<input type="checkbox"/>	Pédale	voir le chapitre 7.2.4
Entretien		
<input type="checkbox"/>	Fourche suspendue	voir le chapitre 3

### 6.20.1 Replier la potence à réglage rapide

S'applique uniquement aux vélos électriques avec cet équipement

Pour gagner de la place lors du rangement, repliez la potence à réglage rapide.

- 1 Ouvrez le levier de serrage de la potence.

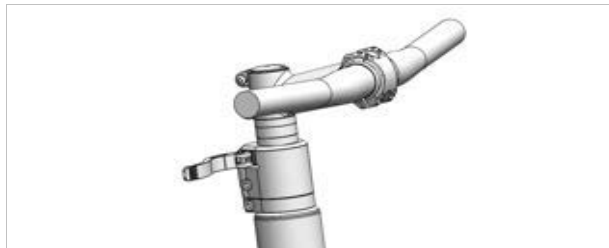

Illustration 130 : Exemple d'un All Up avec levier de serrage de la potence ouvert

- 2 Tirez le guidon dans la position la plus haute possible.

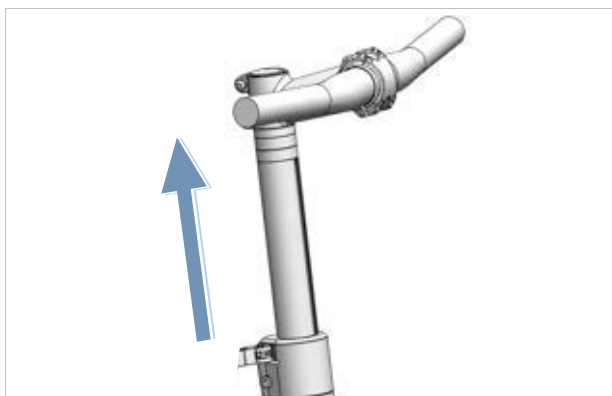

Illustration 131 : Exemple d'un All Up tiré dans la position la plus haute

- 3 Tournez le guidon de 90° dans le sens des aiguilles d'une montre.

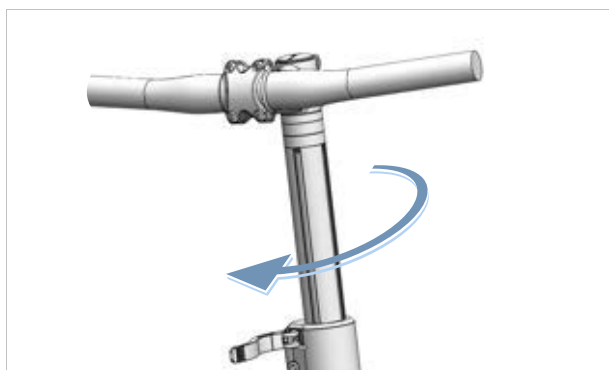

Illustration 132 : Exemple d'un All Up replié

- 4 Positionnez le guidon à la hauteur voulue.
- 5 Fermez le levier de serrage de la potence.

### 6.20.2 Rabattre la pédale

✓ Nettoyez la pédale (voir le chapitre 7.2.4).

- 1 Tirez le verrou de pliage (1) vers le bas avec deux doigts et maintenez-le en position.

⇒ Le système de pliage est déverrouillé.

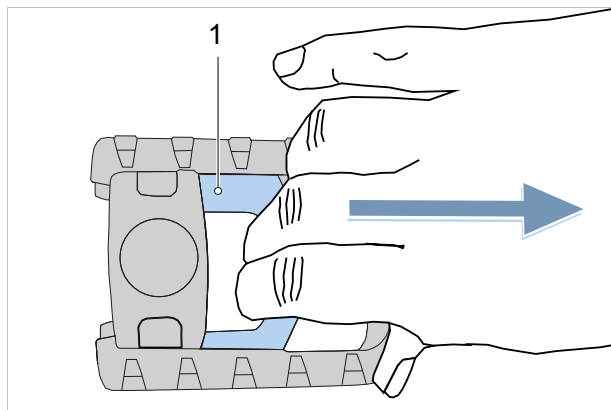

Illustration 133 : Tirer le verrou de pliage de la pédale (1) vers le bas

- 2 Rabattez la pédale vers le haut.
- 3 En relâchant votre prise, laissez revenir prudemment le verrou de pliage de la pédale dans sa position initiale.

⇒ La pédale est rabattue.

## 7 Nettoyage, entretien et inspection

► Nettoyez, entretenez et inspectez le vélo électrique conformément aux listes de contrôle.

Le respect de ces mesures permet d'accroître la sécurité de fonctionnement, de réduire l'usure des composants, de prolonger leur durée de vie et d'assurer la sécurité.

Liste de contrôle : Avant chaque trajet	
<input type="checkbox"/>	Contrôler la propreté voir le chapitre 7.2
<input type="checkbox"/>	Contrôler les dispositifs de protection voir le chapitre 7.1.1
<input type="checkbox"/>	Contrôler le positionnement solide de la batterie.
<input type="checkbox"/>	Contrôler l'éclairage voir le chapitre 7.1.13
<input type="checkbox"/>	Contrôler les freins voir le chapitre 7.1.14
<input type="checkbox"/>	Contrôler la tige de selle suspendue voir le chapitre 7.1.9
<input type="checkbox"/>	Contrôler le porte-bagages voir le chapitre 7.1.5
<input type="checkbox"/>	Contrôler la sonnette voir le chapitre 7.1.10
<input type="checkbox"/>	Contrôler les poignées voir le chapitre 7.1.11
<input type="checkbox"/>	Contrôler l'amortisseur arrière voir le chapitre 7.1.4
<input type="checkbox"/>	Contrôler la concentricité des roues voir le chapitre 7.1.7
<input type="checkbox"/>	Contrôler le cadre voir le chapitre 7.1.2
<input type="checkbox"/>	Contrôler l'attache rapide voir le chapitre 7.1.8
<input type="checkbox"/>	Contrôler les garde-boue voir le chapitre 7.1.6
<input type="checkbox"/>	Contrôler le cache USB voir le chapitre 7.1.12

Liste de contrôle : Après chaque trajet	
<input type="checkbox"/>	Nettoyer l'éclairage voir le chapitre 7.2.1
<input type="checkbox"/>	Nettoyer les réflecteurs voir le chapitre 7.2.1
<input type="checkbox"/>	Nettoyer les freins voir le chapitre 7.2.5
<input type="checkbox"/>	Nettoyer la fourche suspendue voir le chapitre 7.2.2
<input type="checkbox"/>	Entretien la fourche suspendue voir le chapitre 3
<input type="checkbox"/>	Nettoyer la tige de selle suspendue voir le chapitre 7.2.6
<input type="checkbox"/>	Nettoyer l'amortisseur arrière voir le chapitre 7.2.7
<input type="checkbox"/>	Nettoyer les pédales voir le chapitre 7.2.4

Liste de contrôle : opérations hebdomadaires	
<input type="checkbox"/>	Nettoyer la chaîne voir le chapitre 7.3.19
<input type="checkbox"/>	Vélos de ville, vélos pliants, vélos-cargos, vélos pour enfants et adolescents <b>par temps sec :</b> tous les 10 jours <b>par temps humide :</b> tous les 2-6 jours
<input type="checkbox"/>	Vélos tout chemin et vélos de course <b>par temps sec :</b> tous les 140 - 200 km <b>par temps humide :</b> tous les 100 km
<input type="checkbox"/>	Vélos tout terrain <b>par temps sec :</b> tous les 60 - 100 km <b>par temps humide :</b> après chaque trajet
<input type="checkbox"/>	Courroie (tous les 250 - 300 km) voir le chapitre 7.3.18
<input type="checkbox"/>	Entretien la chaîne voir les chapitres 7.4.16 et 7.4.16.1
<input type="checkbox"/>	Vélos de ville, vélos pliants, vélos-cargos, vélos pour enfants et adolescents <b>par temps sec :</b> tous les 10 jours <b>par temps humide :</b> tous les 2-6 jours
<input type="checkbox"/>	Vélos tout chemin et vélos de course <b>par temps sec :</b> tous les 140 - 200 km <b>par temps humide :</b> tous les 100 km
<input type="checkbox"/>	Vélos tout terrain <b>par temps sec :</b> tous les 60 - 100 km <b>par temps humide :</b> toujours entretenir
<input type="checkbox"/>	Entretien le pare-chaîne périphérique voir le chapitre 7.4.16.1
<input type="checkbox"/>	Contrôler la pression des pneus (au moins une fois par semaine) voir le chapitre 7.5.1.1
<input type="checkbox"/>	Contrôler les pneus (tous les 10 jours) voir le chapitre 7.5.1.2
<input type="checkbox"/>	Tige de selle EIGHTPINS Faire l'appoint d'huile (toutes les 20 heures) voir le chapitre 7.4.19



Liste de contrôle : Opérations mensuelles		
<input type="checkbox"/>	Nettoyer la batterie	voir le chapitre 7.3.2
<input type="checkbox"/>	Nettoyer l'ordinateur de bord	voir le chapitre 7.3.1
<input type="checkbox"/>	Nettoyer l'ordinateur de bord	voir le chapitre 7.3.1
<input type="checkbox"/>	Contrôler les plaquettes de frein des freins à disque (tous les mois ou après 1000 freinages)	voir le chapitre 3.4.5.3
<input type="checkbox"/>	Contrôler les plaquettes de frein des freins de jante (tous les mois ou après 3000 freinages)	voir le chapitre 7.5.1.3
<input type="checkbox"/>	Contrôler la surface de freinage des jantes	voir le chapitre 7.5.2.6
<input type="checkbox"/>	Nettoyer le frein à main	voir le chapitre 7.3.16.1
<input type="checkbox"/>	Nettoyer le disque de frein	voir le chapitre 7.3.17
<input type="checkbox"/>	Contrôler le disque de frein	voir le chapitre 7.5.2.4
<input type="checkbox"/>	Contrôler les câbles Bowden des freins	voir le chapitre 7.5.2.3
<input type="checkbox"/>	Nettoyer le porte-bagages	voir le chapitre 7.3.4
<input type="checkbox"/>	Nettoyer les poignées	voir le chapitre 7.3.7
<input type="checkbox"/>	Entretenir les poignées	voir le chapitre 7.4.8
<input type="checkbox"/>	Contrôler le frein à main	voir le chapitre 7.5.2.1
<input type="checkbox"/>	Contrôler le système hydraulique	voir le chapitre 7.5.2.2
<input type="checkbox"/>	Nettoyer la cassette	voir le chapitre 7.3.15
<input type="checkbox"/>	Nettoyer la chaîne avec pare-chaîne périphérique	voir le chapitre 7.3.19.1
<input type="checkbox"/>	Nettoyer les roues dentées	voir le chapitre 7.3.15
<input type="checkbox"/>	Nettoyer les poignées en cuir	voir le chapitre 7.3.7.1
<input type="checkbox"/>	Entretenir les poignées en cuir	voir le chapitre 7.4.8.2
<input type="checkbox"/>	Nettoyer la selle en cuir	voir le chapitre 7.3.9.1
<input type="checkbox"/>	Entretenir la selle en cuir	voir le chapitre 7.4.11
<input type="checkbox"/>	Nettoyer le guidon	voir le chapitre 7.3.6
<input type="checkbox"/>	Nettoyer le moteur	voir le chapitre 7.3.3

Liste de contrôle : Opérations mensuelles		
<input type="checkbox"/>	Nettoyer le moyeu	voir le chapitre 7.3.12
<input type="checkbox"/>	Nettoyer le cadre	voir le chapitre 7.3.4
<input type="checkbox"/>	Nettoyer les pneus	voir le chapitre 7.3.10
<input type="checkbox"/>	Contrôler le frein à rétro pédalage	voir le chapitre 7.5.2.5
<input type="checkbox"/>	Nettoyer la selle	voir le chapitre 7.3.9
<input type="checkbox"/>	Nettoyer la tige de selle	voir le chapitre 7.3.8
<input type="checkbox"/>	Entretenir la tige de selle	voir le chapitre 7.4.9
<input type="checkbox"/>	Nettoyer la manette de vitesse	voir le chapitre 7.3.14.1
<input type="checkbox"/>	Nettoyer le changement de vitesse	voir le chapitre 7.3.13
<input type="checkbox"/>	Nettoyer les câbles de dérailleur	voir le chapitre 7.3.13
<input type="checkbox"/>	Contrôler le frein à disque	voir le chapitre 7.5.2.4
<input type="checkbox"/>	Nettoyer le garde-boue	voir le chapitre 7.3.4
<input type="checkbox"/>	Nettoyer la béquille latérale	voir le chapitre 7.3.4
<input type="checkbox"/>	Nettoyer les rayons et écrous de rayon	voir le chapitre 7.3.11
<input type="checkbox"/>	Entretenir les écrous de rayon	voir le chapitre 7.4.13
<input type="checkbox"/>	Nettoyer la fourche rigide	voir le chapitre 7.3.4
<input type="checkbox"/>	Nettoyer le développement	voir le chapitre 7.3.13
<input type="checkbox"/>	Nettoyer le dérailleur avant	voir le chapitre 7.3.15
<input type="checkbox"/>	Nettoyer la potence	voir le chapitre 7.3.5

Liste de contrôle : travaux à effectuer chaque trimestre		
<input type="checkbox"/>	Contrôler le point de pression des freins	voir le chapitre 7.5.2.1
<input type="checkbox"/>	Contrôler le frein de jante (après 100 heures de conduite ou tous les 2000 km)	voir le chapitre 7.5.2.6
<input type="checkbox"/>	Contrôler les rayons	voir le chapitre 7.5.1.3

Liste de contrôle : Travaux à réaliser au moins chaque semestre (ou tous les 1 000 km)	
<input type="checkbox"/>	Contrôler les câbles Bowden du changement de vitesse voir le chapitre 7.5.10.2
<input type="checkbox"/>	Entretenir le frein à main voir le chapitre 7.4.18.1
<input type="checkbox"/>	Entretenir la tige de selle en carbone voir le chapitre 7.4.9.2
<input type="checkbox"/>	Contrôler les câbles électriques du changement de vitesse voir le chapitre 7.5.10.1
<input type="checkbox"/>	Entretenir la tige de selle suspendue voir le chapitre 7.4.9.1
<input type="checkbox"/>	Entretenir les jantes voir le chapitre 7.4.10
<input type="checkbox"/>	Contrôler les jantes voir le chapitre 7.5.1.3
<input type="checkbox"/>	Contrôler le crochet de jante voir le chapitre 7.5.1.3
<input type="checkbox"/>	Entretenir la fourche voir le chapitre 7.4.2
<input type="checkbox"/>	Contrôler le changement de vitesse voir le chapitre 7.5.10
<input type="checkbox"/>	Entretenir le porte-bagages voir le chapitre 7.4.3
<input type="checkbox"/>	Contrôler la chaîne voir le chapitre 7.5.10
<input type="checkbox"/>	Contrôler le dérailleur voir le chapitre 7.5.10
<input type="checkbox"/>	Contrôler la tension de la chaîne voir le chapitre 7.5.3.1
<input type="checkbox"/>	Contrôler la roue voir le chapitre 7.5.1
<input type="checkbox"/>	Entretenir le guidon voir le chapitre 7.4.7
<input type="checkbox"/>	Contrôler le guidon voir le chapitre 7.5.6
<input type="checkbox"/>	Contrôler les feux voir le chapitre 7.5.4
<input type="checkbox"/>	Entretenir le moyeu voir le chapitre 7.4.12
<input type="checkbox"/>	Contrôler le moyeu voir le chapitre 7.5.10.4
<input type="checkbox"/>	Contrôler les trous de rayon voir le chapitre 7.5.1.4
<input type="checkbox"/>	Entretenir les pédales voir le chapitre 7.4.15
<input type="checkbox"/>	Contrôlez la pédale. voir le chapitre 7.5.8
<input type="checkbox"/>	Entretenir le cadre voir le chapitre 7.4.1
<input type="checkbox"/>	Contrôler la tension de la courroie voir le chapitre 7.5.3.3
<input type="checkbox"/>	Contrôler la selle voir le chapitre 7.5.7
<input type="checkbox"/>	Entretenir la manette de vitesse voir le chapitre 7.4.14.2
<input type="checkbox"/>	Entretenir les arbres de transmission du dérailleur arrière voir le chapitre 7.4.14.1
<input type="checkbox"/>	Entretenir les roues de changement de vitesse du dérailleur arrière voir le chapitre 7.4.14.1

Liste de contrôle : Travaux à réaliser au moins chaque semestre (ou tous les 1 000 km)	
<input type="checkbox"/>	Entretenir la béquille latérale voir le chapitre 7.4.5
<input type="checkbox"/>	Contrôler la stabilité de la béquille latérale
<input type="checkbox"/>	Contrôler le palier de direction voir le chapitre 8.5.6
<input type="checkbox"/>	Entretenir la potence voir le chapitre 7.4.6
<input type="checkbox"/>	Contrôler la potence voir le chapitre 7.5.5

Liste de contrôle : Travaux annuels (ou tous les 2000 km)	
<input type="checkbox"/>	Régler le moyeu à cône voir le chapitre 8.5.6
<input type="checkbox"/>	Contrôler la paroi intérieure de la jante (toutes les 1000 heures ou tous les 2000 km) voir le chapitre 7.5.1.5

**AVERTISSEMENT****Risque de chute en cas de défaillance des freins**

La présence d'huile ou de lubrifiant sur le disque de frein d'un frein à disque ou de jante d'un frein sur jante peut causer une défaillance complète des freins. Ceci peut entraîner une chute et des blessures graves.

- ▶ Ne laissez jamais de l'huile ou du lubrifiant entrer en contact avec le disque de frein ou les plaquettes de frein et la jante.
- ▶ Si les plaquettes de frein sont entrées en contact avec de l'huile ou du lubrifiant, adressez-vous à un revendeur spécialisé pour le nettoyage ou le remplacement des composants.
- ▶ Procédez à quelques essais de freinage après le nettoyage, l'entretien ou la réparation.

Le système de frein n'est pas conçu pour une utilisation sur un vélo électrique posé à l'envers ou couché. Ceci peut entraîner un dysfonctionnement des freins dans certaines circonstances. Ceci peut entraîner une chute pouvant causer des blessures.

- ▶ Si le vélo électrique est posé à l'envers ou couché, actionnez le frein à quelques reprises avant le trajet afin d'assurer son bon fonctionnement.

Les joints des freins ne résistent pas aux pressions élevées. Les freins endommagés peuvent entraîner une défaillance des freins et causer un accident et des blessures.

- ▶ Ne nettoyez jamais le vélo électrique avec un nettoyeur à haute pression ou de l'air comprimé.

Procédez avec précaution même avec un tuyau d'arrosage. Ne dirigez jamais le jet d'eau directement vers la zone des joints.

**ATTENTION****Risque de chute et de basculement en cas d'activation accidentelle**

L'activation accidentelle du système d'entraînement électrique entraîne un risque de blessure.

- ▶ Retirez la batterie avant le nettoyage.

**Remarque**

L'utilisation d'un outil de nettoyage à haute pression peut entraîner la pénétration d'eau dans les roulements. Les lubrifiants qui s'y trouvent sont dilués, la friction est accrue et à long terme le roulement est détruit. De l'eau peut également pénétrer dans les composants électriques et les endommager.

- ▶ Ne nettoyez jamais le vélo électrique avec un nettoyeur à haute pression, un jet d'eau ou de l'air comprimé.

Les pièces graissées, par exemple la tige de selle, le guidon ou la potence, ne peuvent plus être serrées correctement.

- ▶ N'appliquez jamais de graisse ou d'huile sur les zones de serrage.

Les produits de nettoyage agressifs tels que l'acétone, le trichloroéthylène et le méthylène ainsi que les solvants tels que les diluants, les alcools ou les produits anti-corrosion peuvent attaquer et endommager les composants du vélo électrique.

- ▶ Utilisez uniquement des produits de nettoyage et d'entretien autorisés.

## 7.1 Avant chaque trajet

Le respect des présentes instructions de nettoyage permet de réduire l'usure des composants, de prolonger la durée de service et d'assurer la sécurité.

### 7.1.1 Contrôler les dispositifs de protection

Lors du transport ou si le vélo électrique est garé à l'extérieur, le pare-chaîne ou pare-courroie, les garde-boue ainsi que le couvercle du moteur peuvent se rompre et se détacher.

- ▶ Contrôlez la présence de tous les dispositifs de protection.
- ▶ Si un dispositif de protection est manquant ou endommagé, mettez le vélo électrique hors service. Contactez le revendeur spécialisé.

### 7.1.2 Contrôler le cadre

- ▶ Contrôlez la présence de fêlures, déformations ou dommages à la peinture sur le cadre.
- ▶ En cas de fêlures, déformations ou dommages à la peinture, mettez le vélo électrique hors service. Contactez le revendeur spécialisé.

### 7.1.3 Contrôler la fourche

- ▶ Contrôlez la présence de fêlures, déformations, pièces usées, écoulements d'huile ou dommages à la peinture sur la fourche. Inspectez soigneusement même les zones cachées sur la face inférieure.
- ⇒ En cas de fêlures, déformations, pièces usées, écoulements d'huile ou dommages à la peinture, mettez le vélo électrique hors service. Contactez le revendeur spécialisé.

### 7.1.4 Contrôler l'amortisseur arrière

- ▶ Contrôlez la présence de fêlures, déformations, pièces usées, écoulements d'huile ou dommages à la peinture sur l'amortisseur arrière. Inspectez soigneusement même les zones cachées sur la face inférieure.
- ⇒ En cas de fêlures, déformations, pièces usées, écoulements d'huile ou dommages à la peinture, mettez le vélo électrique hors service. Contactez le revendeur spécialisé.

### 7.1.5 Contrôler le porte-bagages

- 1 Maintenez le vélo électrique par le cadre. Tenez le porte-bagages dans l'autre main.
  - 2 En déplaçant le porte-bagages dans toutes les directions, contrôlez que tous les assemblages vissés sont solides.
- ⇒ Serrez les vis lâches.
  - ⇒ Serrez durablement les paniers lâches avec des attaches pour panier ou des serre-câbles.

### 7.1.6 Contrôler les garde-boue

- 1 Maintenez le vélo électrique par le cadre. Tenez le garde-boue dans l'autre main.
  - 2 En déplaçant le garde-boue dans toutes les directions, contrôlez que tous les assemblages vissés sont solides.
- ⇒ Serrez les vis lâches.

### 7.1.7 Contrôler la concentricité de la roue

- ▶ Soulevez l'une après l'autre la roue avant et la roue arrière. Ce faisant, faites tourner la roue.
- ⇒ Si la roue est voilée ou lâche, mettez le vélo électrique hors service. Contactez le revendeur spécialisé.

### 7.1.8 Contrôler l'attache rapide

- ▶ Contrôlez les attaches rapides pour vous assurer qu'elles se trouvent toutes solidement en position complètement fermée.
- ⇒ Si une attache rapide n'est pas solidement en position fermée, ouvrez l'attache rapide et placez-la en position fermée.
- ⇒ S'il n'est pas possible de placer l'attache rapide solidement en position fermée, mettez le vélo électrique hors service. Contactez le revendeur spécialisé.

### 7.1.9 Contrôler la tige de selle suspendue

- ▶ Comprimez et détendez la tige de selle suspendue.
- ⇒ Si des bruits inhabituels sont émis lors de la compression et de la détente ou si la tige de selle suspendue n'oppose pas de résistance, mettez le vélo électrique hors service. Contactez le revendeur spécialisé.

### 7.1.10 Contrôler la sonnette

- 1 Appuyez sur le bouton de la sonnette.
  - 2 Laissez le bouton revenir rapidement.
- ⇒ Si vous n'entendez pas un bruit de sonnette clair et net, remplacez la sonnette. Contactez le revendeur spécialisé.

### 7.1.11 Contrôler les poignées

- ▶ Contrôlez la bonne assise des poignées.
- ⇒ Serrez les poignées lâches.

### 7.1.12 Contrôler le cache USB

- ⇒ Le cas échéant, contrôlez régulièrement le positionnement du *cache de la prise USB* et corrigez si nécessaire.

### 7.1.13 Contrôler les feux

- 1 Allumez l'éclairage.
  - 2 Vérifiez que le phare avant et le feu arrière sont allumés.
- ⇒ Si le phare avant ou le feu arrière ne sont pas allumés, mettez le vélo électrique hors service. Contactez le revendeur spécialisé.

### 7.1.14 Contrôler les freins

- 1 À l'arrêt, enfoncez les deux leviers de frein.
  - 2 Appuyez sur les pédales.
- ⇒ Si aucune contre-pression n'est générée dans la position habituelle du levier de frein, mettez le vélo électrique hors service. Contactez le revendeur spécialisé.
  - ⇒ Si le vélo électrique perd du liquide de frein, mettez le vélo électrique hors service. Contactez le revendeur spécialisé.

## 7.2 Après chaque trajet

Le respect des présentes instructions de nettoyage permet de réduire l'usure des composants, de prolonger la durée de service et d'assurer la sécurité.

Pour nettoyer le vélo électrique après chaque trajet, les outils et produits suivants doivent être à portée de main :









Outil		Produit de nettoyage	
			
chiffon	seau	eau	produit vaisselle
			
brosse	huile pour fourche	huile silicone ou téflon	graisse lubrifiante sans acide

Tableau 33 : Outils et produits de nettoyage requis après chaque trajet

### 7.2.1 Nettoyer les feux et les réflecteurs



- 1 Nettoyez le phare avant, le feu arrière et les réflecteurs avec un chiffon humide.

### 7.2.2 Nettoyer la fourche suspendue



- 1 À l'aide d'un chiffon humide, éliminez la saleté et les dépôts des montants et des joints anti-poussière. Contrôlez la présence de bosses, rayures, décolorations ou de fuites d'huile sur les montants.
- 2 Lubrifiez les joints anti-poussière et les montants avec quelques gouttes de spray au silicone.
- 3 Entretenez la fourche suspendue après le nettoyage.

### 7.2.3 Entretenir la fourche de suspension



- Traitez les garnitures d'étanchéité avec de l'huile de fourche.

### 7.2.4 Nettoyer les pédales



- Nettoyez les pédales avec une brosse et une lessive au savon.

### 7.2.5 Nettoyer les freins



- Nettoyez les encrassements sur les composants des freins et des jantes avec un chiffon légèrement humide.

### 7.2.6 Nettoyer la tige de selle suspendue



- Nettoyez les encrassements sur les articulations tout de suite après le trajet avec un chiffon légèrement humide.

### 7.2.7 Nettoyer l'amortisseur arrière



- Nettoyez les encrassements sur les articulations tout de suite après le trajet avec un chiffon légèrement humide.

## 7.3 Nettoyage complet

Le respect des instructions de nettoyage complet permet de réduire l'usure des composants, de prolonger la durée de service et d'assurer la sécurité.

Vous aurez besoin des outils et produits suivants pour le nettoyage complet :













Outil		Produit de nettoyage	
 Gants	 brosse à dents	 eau	 lubrifiant
 chiffon	 pinceau	 produit vaisselle	 nettoyant pour freins
 éponge	 arrosoir	 dégraissant	 nettoyant pour cuir
 brosses	 seau		

Tableau 34 : Outils et produits de nettoyage requis pour le nettoyage complet

- ✓ Avant le nettoyage complet, retirez la batterie et l'ordinateur de bord.

### 7.3.1 Nettoyer l'ordinateur de bord et l'unité de commande



#### Remarque

La pénétration d'eau dans l'ordinateur de bord entraîne sa détérioration.

- ▶ Ne plongez jamais l'ordinateur de bord dans l'eau.
- ▶ N'utilisez jamais de produit de nettoyage.
- ▶ Nettoyez l'ordinateur de bord et l'unité de commande avec précaution à l'aide d'un chiffon doux légèrement humide.

### 7.3.2 Nettoyer la batterie

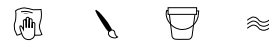

#### ATTENTION

#### Risque d'incendie et d'explosion par pénétration d'eau

La batterie est uniquement protégée contre les projections d'eau simples. Une infiltration d'eau peut causer un court-circuit. La batterie peut s'enflammer elle-même et exploser.

- ▶ Maintenez les contacts propres et secs.
- ▶ Ne plongez jamais la batterie dans l'eau.

#### Remarque

- ▶ N'utilisez jamais de produit de nettoyage.

- 1 Nettoyez les branchements électriques de la batterie avec un chiffon ou une brosse secs.
- 2 Essuyez les côtés décorés avec un chiffon très légèrement humide.

### 7.3.3 Nettoyer le moteur



#### Remarque

La pénétration d'eau dans le moteur entraîne sa détérioration.

- ▶ N'ouvrez jamais le moteur.
- ▶ Ne plongez jamais le moteur dans l'eau.
- ▶ N'utilisez jamais de produit de nettoyage.
- ▶ Nettoyez le moteur avec précaution par l'extérieur à l'aide d'un chiffon doux légèrement humide.

### 7.3.4 Nettoyer le cadre, la fourche, le porte-bagages, les garde-boue et la béquille latérale



- 1 Selon l'intensité et la ténacité de l'encrassement, laissez agir le produit de nettoyage sur les composants.
- 2 Après un bref temps d'action, éliminez la saleté avec une éponge, une brosse et une brosse à dents.
- 3 Rincez les composants en versant de l'eau avec un arrosoir.
- 4 Essuyez les taches d'huile avec du dégraissant.

### 7.3.5 Nettoyer la potence



- 1 Nettoyez la potence avec un chiffon et une lessive au savon.
- 2 Rincez le composant en versant de l'eau avec un arrosoir.

### 7.3.6 Nettoyer le guidon



- 1 Nettoyez le guidon avec les poignées et toutes les commandes ou la poignée rotative avec un chiffon et une lessive au savon.
- 2 Rincez le composant en versant de l'eau avec un arrosoir.

### 7.3.7 Nettoyer les poignées



- 1 Nettoyez les poignées avec une éponge, de l'eau et une lessive au savon.
- 2 Rincez le composant en versant de l'eau avec un arrosoir.
- 3 Après le nettoyage, entretenez les poignées en caoutchouc (voir le chapitre [7.4.8.1](#)).

#### 7.3.7.1 Nettoyer les poignées en cuir



Le cuir est un produit naturel qui présente des propriétés similaires à la peau humaine. Un nettoyage et un entretien réguliers aident à éviter le dessèchement, la fragilisation, les taches ainsi que la décoloration.

- 1 Éliminez la saleté à l'aide d'un chiffon doux humide.
- 2 Éliminez les encrassements plus tenaces à l'aide d'un produit de nettoyage du cuir.
- 3 Après le nettoyage, entretenez les poignées en cuir (voir le chapitre [7.4.8.2](#)).

### 7.3.8 Nettoyer la tige de selle

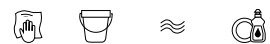

- 1 Nettoyez la tige de selle avec un chiffon et une lessive au savon.
- 2 Rincez le composant en versant de l'eau avec un arrosoir.
- 3 Essuyez les résidus de pâte de montage ou de graisse avec un chiffon imbibé de dégraissant.



### 7.3.9 Nettoyer la selle



- 1 Nettoyer la selle à l'eau tiède et avec un chiffon imbibé de lessive au savon.
- 2 Rincez le composant en versant de l'eau avec un arrosoir.

#### 7.3.9.1 Nettoyer la selle en cuir

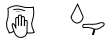

Le cuir est un produit naturel qui présente des propriétés similaires à la peau humaine. Un nettoyage et un entretien réguliers aident à éviter le dessèchement, la fragilisation, les taches ainsi que la décoloration.

- 1 Éliminez la saleté à l'aide d'un chiffon doux humide.
- 2 Éliminez les encrassements plus tenaces à l'aide d'un produit de nettoyage du cuir.
- 3 Après le nettoyage, entretenez la selle en cuir (voir le chapitre [7.4.11](#)).

### 7.3.10 Nettoyer les pneus

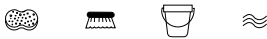

- 1 Nettoyez les pneus avec une éponge, une brosse et un produit de nettoyage au savon.
- 2 Rincez le composant en versant de l'eau avec un arrosoir.
- 3 Retirez les éclats et petits cailloux coincés.

### 7.3.11 Nettoyer les rayons et écrous de rayon

- 1 Nettoyez les rayons de l'intérieur vers l'extérieur avec une éponge, une brosse et une lessive au savon.
- 2 Nettoyez la jante avec une éponge.
- 3 Rincez le composant en versant de l'eau avec un arrosoir.
- 4 Après le nettoyage, entretenez les écrous de rayon (voir le chapitre [7.4.13](#)).

### 7.3.12 Nettoyer le moyeu

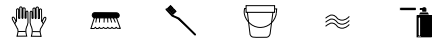

- 1 Portez des gants de protection.
- 2 Éliminez la saleté du moyeu avec une éponge et une lessive au savon.
- 3 Rincez le composant en versant de l'eau avec un arrosoir.
- 4 Essuyez les encrassements huileux avec du dégraissant et un chiffon.

### 7.3.13 Nettoyer les éléments du changement de vitesse



- 1 Nettoyez le changement de vitesse et les câbles de dérailleur avec de l'eau, du détergent et une brosse.
- 2 Rincez le composant en versant de l'eau avec un arrosoir.

### 7.3.14 Nettoyer le dérailleur arrière SRAM AXS



## Remarque

La pénétration d'eau dans la batterie du dérailleur arrière ou le support de la batterie entraîne la dégradation de la batterie.

- Le cas échéant, avant le nettoyage, retirez la batterie du dérailleur arrière du dérailleur arrière SRAM et insérez le séparateur de batterie dans le dérailleur arrière.
  - Ne plongez jamais la batterie du dérailleur arrière dans l'eau.
  - N'utilisez jamais de produits acides ou dégraissants sur les composants électriques.
  - N'utilisez jamais de produits de nettoyage chimiques ou de solvants, car ceux-ci peuvent dégrader les composants en plastique.
- 
- Nettoyez tous les composants du dérailleur arrière avec un chiffon humide.

### 7.3.14.1 Nettoyer la manette de vitesse



- Nettoyez la manette de vitesse avec précaution à l'aide d'un chiffon doux légèrement humide.

### 7.3.15 Nettoyer la cassette, les roues dentées et le dérailleur avant



- 1 Portez des gants de protection.
- 2 Pulvérisez du dégraissant sur la cassette, les roues dentées et le dérailleur avant.
- 3 Après avoir laissé agir brièvement, retirez les saletés grossières avec une brosse.
- 4 Nettoyez toutes les pièces avec du détergent et une brosse à dents.
- 5 Rincez le composant en versant de l'eau avec un arrosoir.

### 7.3.16 Nettoyer les freins

#### 7.3.16.1 Nettoyer le frein à main



- Nettoyez les freins à main avec précaution à l'aide d'un chiffon doux légèrement humide.

#### 7.3.17 Nettoyer le disque de frein



#### Remarque

- Protégez le disque de frein contre les produits lubrifiants et la graisse cutanée.

- 1 Portez des gants de protection.
- 2 Pulvérisez du nettoyant pour frein en spray sur le disque de frein.
- 3 Essuyez avec un chiffon.

#### 7.3.18 Nettoyer la courroie



#### Remarque

- N'employez jamais de produits de nettoyage, dégriffants ou dégraissants agressifs (contenant de l'acide) lors du nettoyage de la courroie.

- 1 Imprégnez un chiffon de lessive au savon. Placez le chiffon sur la courroie.
- 2 Maintenez avec une légère pression tout en faisant tourner la courroie dans le chiffon par une rotation lente de la roue arrière.

### 7.3.19 Nettoyer la chaîne



#### Remarque

- ▶ Ne jamais employer de produits de nettoyage, dégriffants ou dégraissants agressifs (contenant de l'acide) lors du nettoyage de la chaîne.
- ▶ N'utilisez jamais d'huile pour armes ou de dégriffant en spray.
- ▶ N'employez jamais de dispositifs de nettoyage de chaîne ou de bains de nettoyage de chaîne.
- ▶ Faites nettoyer et entretenir la chaîne avec protection périphérique lors des inspections complètes.

- ✓ Placez un papier journal ou des mouchoirs en papier pour recueillir la saleté.
- 1 Humidifiez légèrement une brosse avec du détergent. Brossez les deux côtés de la chaîne.
- 2 Imprégnez un chiffon de lessive au savon. Placez le chiffon sur la chaîne.
- 3 Maintenez avec une légère pression tout en faisant tourner la chaîne dans le chiffon par une rotation lente de la roue arrière.
- 4 Essuyez soigneusement les chaînes huileuses et encrassées avec un chiffon et du dégraissant.
- 5 Après le nettoyage, entretenez la chaîne (voir le chapitre [7.4.16](#)).

#### 7.3.19.1 Nettoyer la chaîne avec pare-chaîne périphérique



#### Remarque

Avant le nettoyage, le pare-chaîne doit être retiré. Contactez le revendeur spécialisé.

- ▶ Nettoyez le perçage pour l'eau sur le côté inférieur du pare-chaîne.
- ▶ Après le nettoyage, entretenez la chaîne (voir le chapitre [7.4.16.1](#)).

## 7.4 Entretien

Le respect des instructions d'entretien permet de réduire l'usure des composants, de prolonger la durée de service et d'assurer la sécurité.

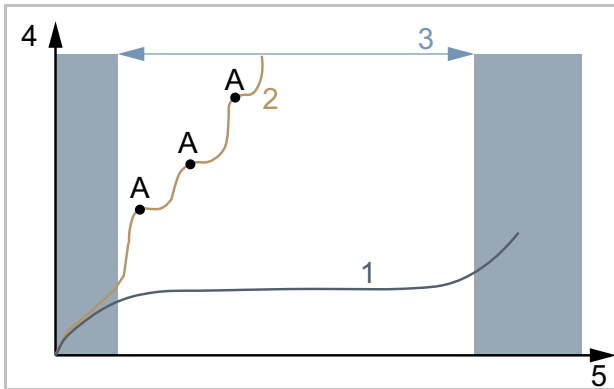

Illustration 134 : Diagramme d'usure, durée de service (5) par rapport à l'enlèvement de matière (4)

La durée de vie (3) d'une chaîne de transmission idéalement entretenue (1) est presque trois fois plus longue que celle d'une chaîne de transmission entretenue irrégulièrement (2) avec trois lubrifications (A).

Pour l'entretien, vous aurez besoin des outils et produits de nettoyage suivants :











Outil		Produit de nettoyage	
			
chiffon	brosse à dents	cire à pulvériser pour cadre	huile silicone ou téflon
			
		graisse lubrifiante sans acide	huile pour fourche
			
		spray téflon	huile de pulvérisation
			
		huile pour chaîne	produit d'entretien du cuir
			
		graisse pour bornes	

Tableau 35 : Outils et produits de nettoyage requis pour l'entretien

### 7.4.1 Entretenir le cadre



#### Remarque

- ▶ Sur la peinture brillante, les produits de polissage à base de cire dure ou la cire protectrice sont particulièrement résistants. Ces produits du secteur des accessoires automobiles ne conviennent pas pour les peintures mates.
- ▶ Effectuez toujours un test sur une petite zone avant d'utiliser la cire à pulvériser.

- 1 Séchez le cadre avec un chiffon.
- 2 Pulvérisez de la cire sur le cadre et laissez sécher.
- 3 Essuyez le film de cire avec un chiffon.

### 7.4.2 Entretenir la fourche



#### Remarque

- ▶ Sur la peinture brillante, les produits de polissage à base de cire dure ou la cire protectrice sont particulièrement résistants. Ces produits du secteur des accessoires automobiles ne conviennent pas pour les peintures mates.
- ▶ Effectuez toujours un test sur une petite zone avant d'utiliser la cire à pulvériser.

- 1 Séchez la fourche avec un chiffon.
- 2 Pulvérisez de l'huile d'entretien pour cadre et laissez sécher.
- 3 Essuyez à nouveau le film de cire avec un chiffon.

### 7.4.3 Entretien le porte-bagages

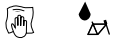

- 1 Séchez le porte-bagages avec un chiffon.
- 2 Pulvérisez de la cire sur le porte-bagages et laissez sécher.
- 3 Essuyez le porte-bagages avec un chiffon.
- 4 Protégez les zones de frottement des sacoches avec du film adhésif, remplacez le film adhésif usagé.
- 5 Entretenez de temps en temps les ressorts en spirale avec du spray à la silicone ou de la cire à pulvériser.

### 7.4.4 Entretien le garde-boue



- Selon le matériau du garde-boue, appliquer du produit de polissage à la cire dure, du produit de polissage du métal ou du produit d'entretien du plastique selon les instructions du produit.

### 7.4.5 Entretien la béquille latérale



- 1 Séchez la béquille latérale avec un chiffon.
- 2 Pulvérisez de la cire sur la béquille latérale et laissez sécher.
- 3 Essuyez la béquille latérale avec un chiffon.
- 4 Lubrifiez l'articulation de la béquille avec de l'huile de pulvérisation.

### 7.4.6 Entretien la potence



- 1 Pulvérisez de la cire sur les surfaces métalliques peintes et polies et laissez sécher.
- 2 Essuyez le film de cire avec un chiffon.
- 3 Huilez le tube de la potence et le point de rotation du levier d'attache rapide avec un chiffon et de l'huile au silicone ou téflon.
- 4 Sur le Speedlifter Twist, huilez aussi le boulon de déverrouillage dans le corps du Speedlifter.
- 5 Pour réduire la force de manipulation du levier d'attache rapide, appliquez un peu de graisse lubrifiante sans acide entre le levier d'attache rapide de la potence et le coulisseau.
- 6 Sur les potences avec pince en cône, appliquer chaque année une nouvelle couche protectrice de pâte de montage sur la surface de contact entre la potence et la tige de la fourche.

### 7.4.7 Entretien le guidon



- 1 Pulvérisez de la cire sur les surfaces métalliques peintes et polies et laissez sécher.
- 2 Essuyez le film de cire avec un chiffon.

## 7.4.8 Entretien des poignées

### 7.4.8.1 Entretien des poignées en caoutchouc

- 1 Si les poignées en caoutchouc sont collantes, enduisez-les d'un peu de talc.

#### Remarque

- N'appliquez jamais de talc sur des poignées en cuir ou en mousse.

### 7.4.8.2 Entretien des poignées en cuir



Les produits d'entretien du cuir du commerce préservent la douceur et la résistance du cuir, rafraîchissent la couleur et améliorent ou renouvellent la protection contre les taches.

- 1 Avant l'utilisation, testez le produit d'entretien du cuir sur une surface peu visible.
- 2 Entretenez les poignées en cuir avec du produit d'entretien pour cuir.

## 7.4.9 Entretien de la tige de selle

- 1 Appliquez avec précaution de la cire à pulvériser sur les assemblages vissés. Veillez à ne pas appliquer de cire sur les surfaces de contact métalliques.
- 2 Renouvelez chaque année la couche protectrice de pâte de montage des surfaces de contact métalliques de la tige de selle et du tube de selle.

### 7.4.9.1 Entretien de la tige de selle suspendue



- 1 Lubrifiez les articulations avec de l'huile de pulvérisation.
- 2 Comprimez et détendez cinq fois la tige de selle suspendue. Éliminez l'excès de lubrifiant avec un chiffon propre.

## 7.4.9.2 Entretien de la tige de selle en carbone



#### Remarque

Si des tiges de selle en carbone sont insérées dans un cadre en aluminium sans pâte de montage protectrice, ceci génère une corrosion de contact due à la pluie et à l'eau de nettoyage. Le retrait de la tige de selle nécessite alors un effort important. Ceci peut causer une rupture de la tige de selle en carbone.

- 1 Retirez la tige de selle en carbone.
- 2 Éliminez l'ancienne pâte de montage avec un chiffon.
- 3 Appliquez de la pâte de montage neuve avec un chiffon.
- 4 Remettez en place la tige de selle en carbone.

## 7.4.10 Entretien de la jante



- Entretenez les jantes chromées, les jantes en acier inoxydable et les jantes en aluminium poli avec du produit de polissage pour chrome ou métal. N'entretenez jamais les surfaces de freinage avec du produit de polissage.

### 7.4.11 Entretien la selle en cuir



Les produits d'entretien du cuir du commerce préservent la douceur et la résistance du cuir, rafraîchissent la couleur et améliorent ou renouvellent la protection contre les taches.

- 1 Avant l'utilisation, testez le produit d'entretien du cuir sur une surface peu visible.
- 2 Entretenez la selle en cuir avec du produit d'entretien pour cuir. N'appliquez du produit d'entretien pour le cuir aussi par le haut que sur les selles en cuir très abîmées et sèches.
- 3 Évitez de porter des pantalons clairs après l'entretien pour ne pas qu'ils déteignent.

### 7.4.12 Entretien le moyeu



- 1 Appliquez de la cire à pulvériser particulièrement autour des trous des rayons. Veillez à ne pas appliquer de cire sur des parties des freins.
- 2 Entretenez les joints en caoutchouc avec un chiffon avec une ou deux gouttes de spray au silicone. N'utilisez jamais d'huile en cas de freins à disque.

### 7.4.13 Entretien les écrous de rayon



- 1 Appliquez de la cire à pulvériser sur les écrous de rayon depuis le côté jante.
- 2 Entretenez les écrous de rayon fortement corrodés avec une goutte d'huile pénétrante ou d'huile fine d'entretien.

### 7.4.14 Entretien le changement de vitesse

#### 7.4.14.1 Entretien le dérailleur arrière, les arbres de transmission et roues de changement de vitesse



- ▶ Entretenez les arbres de transmission et les roues des changements de vitesse avec un spray au téflon.

#### 7.4.14.2 Entretien la manette de vitesse



### Remarque

- ▶ Ne traitez jamais la manette de vitesse avec du dégraissant ou de l'huile pénétrante en spray.
- ▶ Lubrifiez les articulations et les éléments mécaniques accessibles depuis l'extérieur avec quelques gouttes d'huile de pulvérisation ou d'huile mécanique fine.

### 7.4.15 Entretien les pédales



- 1 Traitez les pédales avec de l'huile de pulvérisation. Veillez à ne pas appliquer de lubrifiant sur les surfaces de pédalage.
- 2 Lubrifiez légèrement les joints et les éléments mécaniques avec quelques gouttes d'huile.
- 3 Éliminez l'excès de lubrifiant avec un chiffon propre.
- 4 Pulvérisez du spray au silicone sur les plaques de pieds métalliques.

### 7.4.16 Entretien la chaîne



- ✓ Placez un papier journal ou un des mouchoirs en papier pour recueillir l'huile de chaîne.
- 1 Levez la roue arrière.
- 2 Tournez rapidement les pédales dans le sens contraire des aiguilles d'une montre.
- 3 Par une légère pression des doigts sur le flacon d'huile de chaîne, appliquez un fil d'huile très fin sur les maillons de la chaîne. Les fils d'huile seront d'autant plus fins que la manivelle tourne vite.

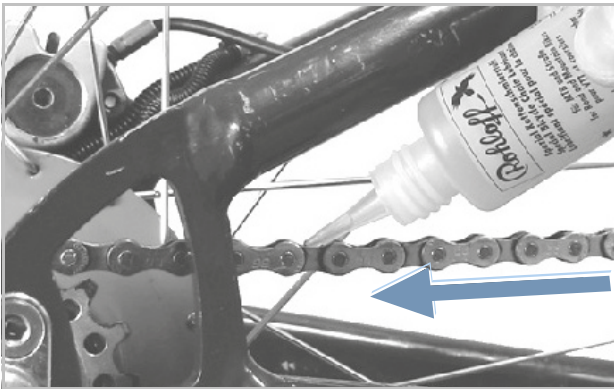

Illustration 135 : Lubrifier la chaîne

- 4 Éliminez l'excès d'huile de chaîne avec un chiffon. Les quantités d'huile en excès déterminent le degré d'encrassement ultérieur de la chaîne.
- 5 Laissez pénétrer l'huile de chaîne dans les maillons quelques heures ou une nuit.

#### 7.4.16.1 Entretien une chaîne avec pare-chaîne périphérique



- ✓ Placez un papier journal ou un des mouchoirs en papier pour recueillir l'huile de chaîne.
- 1 Levez la roue arrière.
- 2 Tournez rapidement les pédales dans le sens contraire des aiguilles d'une montre.
- 3 Exercez une légère pression des doigts sur le flacon d'huile de chaîne pour appliquer un fil d'huile très fin sur les maillons de la chaîne à travers le trou d'huile sur le côté supérieur du pare-chaîne. Les fils d'huile seront d'autant plus fins que la manivelle tourne vite.
- 4 Éliminez l'excès d'huile de chaîne avec un chiffon. Les quantités d'huile en excès déterminent le degré d'encrassement ultérieur de la chaîne.
- 5 Laissez pénétrer l'huile de chaîne dans les maillons quelques heures ou une nuit.

### 7.4.17 Entretien la batterie



- Graisser occasionnellement les bornes du connecteur sur la batterie avec de la graisse pour borne ou du spray pour contacts.



## 7.4.18 Entretien des freins

### 7.4.18.1 Entretien du frein à main



#### Remarque

- ▶ Ne traitez jamais le frein à main avec du dégraissant ou de l'huile pénétrante en spray.
- ▶ Lubrifiez les articulations et les éléments mécaniques accessibles depuis l'extérieur avec quelques gouttes d'huile de pulvérisation ou d'huile mécanique fine.

### 7.4.19 Lubrifier un tube de tige de selle EIGHTPINS

- ▶ À l'aide d'une seringue de 2,5 ml, versez du EIGHTPINS Fluid V3 prudemment et très lentement dans le raccord de lubrification sur le tube extérieur.



Illustration 136 : Lubrifier une tige de selle EIGHTPINS

#### Remarque

- ▶ Ajoutez un maximum de 2,5 ml d'huile pour éviter que le réservoir interne ne déborde et que de l'huile s'écoule dans le cadre.

## 7.5 Inspection

Vous aurez besoin des outils suivants pour l'inspection.

	Gants
	Clés à douille 8 mm, 9 mm, 10 mm, 13 mm, 14 mm et 15 mm
	Clé dynamométrique Plage de travail de 5 à 40 Nm
	<b>Guidon by.schulz :</b> Embout TORX® : T50, T55 et T60
	Clés Allen 2 mm, 2,5 mm, 3 mm, 4 mm, 5 mm, 6 mm et 8 mm
	Tournevis cruciforme
	Tournevis droit

Tableau 36 : Outils requis pour l'inspection

### 7.5.1 Contrôler la roue

- Maintenez le vélo électrique.
- Maintenez la roue avant ou la roue arrière et essayez de déplacer la roue vers le côté. Contrôlez si l'écrou de roue ou l'attache rapide bougent.
  - ⇒ Si la roue, l'écrou de roue ou l'attache rapide bougent vers le côté, mettez le vélo électrique hors service. Contactez le revendeur spécialisé.
- Soulevez légèrement le vélo électrique. Faites tourner la roue avant ou la roue arrière. Assurez-vous que la roue n'oscille pas sur le côté ou vers l'extérieur.
  - ⇒ Si la roue oscille sur le côté ou vers l'extérieur, mettez le vélo électrique hors service. Contactez le revendeur spécialisé.

#### 7.5.1.1 Contrôler la pression des pneus

### Remarque

En cas de pression insuffisante, le pneu n'atteint pas sa capacité de charge. Le pneu n'est pas stable et peut sortir de la jante.

Une pression excessive peut entraîner l'éclatement du pneu.

Les pneus sont des pièces d'usure qui s'usent en raison des influences environnementales, des effets mécaniques, de la fatigue et du stockage. Seule une pression des pneus optimale peut garantir une protection supérieure contre les crevaisons, une résistance au roulement réduite, une durée de vie prolongée et une sécurité accrue.

#### Perte d'air

Même la chambre la plus étanche perd continuellement de la pression. En effet, contrairement aux pneus auto, les pressions d'air dans les pneus d'un vélo électrique sont nettement supérieures et les épaisseurs de paroi nettement inférieures. Une perte de pression de 1 bar par mois peut être considérée comme normale. Par ailleurs, la perte de pression d'air est sensiblement plus rapide lorsque la pression est élevée, et plus lente lorsque la pression est faible.

#### Contrôler la pression des pneus

La plage de pression admissible est indiquée sur le côté du pneu.



Illustration 137 : Indication de pression des pneus en bar (1) et psi (2)

- Comparez la pression des pneus avec la pression indiquée dans le passeport du vélo électrique au moins tous les 10 jours.

**Valve Dunlop****S'applique uniquement aux vélos électriques avec cet équipement**

La pression des pneus ne peut pas être mesurée sur une valve Dunlop simple. La pression dans la chambre à air est donc mesurée au moyen d'un pompage lent avec la pompe à vélo.

✓ L'utilisation d'une pompe à vélo avec manomètre est recommandée.

- 1 Dévissez le capuchon de valve.
  - 2 Desserrez l'écrou de jante.
  - 3 Installez la pompe à vélo.
  - 4 Gonflez lentement les pneus en observant la pression.
  - 5 Corrigez la pression des pneus conformément aux indications du passeport du vélo électrique.
  - 6 Si la pression des pneus est trop élevée, desserrez l'écrou-raccord, laissez de l'air s'échapper puis serrez à nouveau l'écrou-raccord.
  - 7 Retirez la pompe à vélo.
  - 8 Serrez le capuchon de valve.
  - 9 Vissez délicatement l'écrou de jante contre la jante avec la pointe des doigts.
- ⇒ Si nécessaire, corriger la pression de remplissage (voir 6.5.8.2).

**Valve Schrader****S'applique uniquement aux vélos électriques avec cet équipement**

✓ Nous vous recommandons d'utiliser la pompe à air d'une station-service ou une pompe à vélo moderne avec manomètre. Les anciens modèles de pompes à vélo simples ne conviennent pas pour le gonflage via une valve Schrader.

- 1 Dévissez le capuchon de valve.
  - 2 Desserrez l'écrou de jante.
  - 3 Installez la pompe à vélo.
  - 4 Gonflez les pneus en observant la pression.
- ⇒ Corrigez la pression conformément aux indications.

5 Retirez la pompe à vélo.

6 Serrez le capuchon de valve.

7 Vissez délicatement l'écrou de jante contre la jante avec la pointe des doigts.

⇒ Si nécessaire, corriger la pression de remplissage (voir 6.5.8.2).

**Valve Presta****S'applique uniquement aux vélos électriques avec cet équipement**

✓ L'utilisation d'une pompe à vélo avec manomètre est recommandée. Le mode d'emploi de la pompe à vélo doit être respecté.

- 1 Dévissez le capuchon de valve.
  - 2 Ouvrez les écrous moletés d'environ quatre tours.
  - 3 Raccordez la pompe à vélo avec précaution de manière à ne pas tordre l'embout de valve.
  - 4 Gonflez les pneus en observant la pression.
  - 5 Corrigez la pression des pneus conformément aux indications sur les pneus.
  - 6 Retirez la pompe à vélo.
  - 7 Serrez les écrous moletés avec la pointe des doigts.
  - 8 Serrez le capuchon de valve.
  - 9 Vissez délicatement l'écrou moleté contre la jante avec la pointe des doigts.
- ⇒ Si nécessaire, corriger la pression de remplissage (voir 6.5.8.2).

### 7.5.1.2 Contrôler les pneus

Sur les pneus de vélo, le profil a beaucoup moins d'importance que par exemple sur les pneus auto. À l'exception des pneus pour vélos tout-terrain, les pneus au profil usé peuvent donc continuer à être utilisés.

- 1 Contrôlez l'usure de la bande de roulement. Le pneu est usé si des bandes de protection ou des fils de structure sont visibles sur la bande de roulement.

La résistance aux crevaisons dépendant aussi de l'épaisseur de la bande de roulement, il peut être utile de remplacer le pneu avant cela.

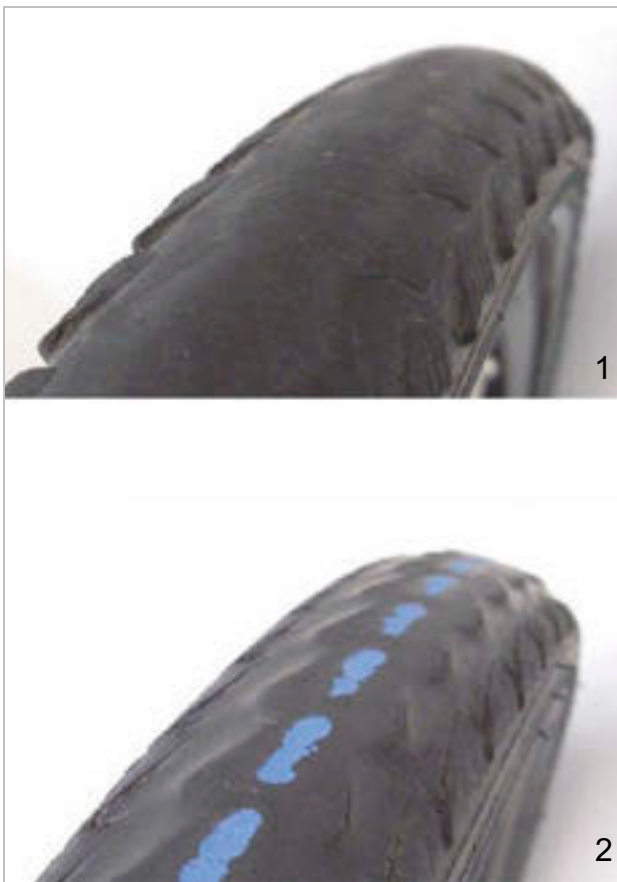

Illustration 138 : Pneu sans profil pouvant être changé (1) et pneu avec protection anti-crevaison visible (2) devant être changé

- 2 Contrôlez l'usure des parois latérales. Si des fissures sont visibles, le pneu doit être changé.



Illustration 139 : Exemples de fissures de fatigue (1) et de fissures d'âge (2)

- 3 Le remplacement d'un pneu nécessite des connaissances mécaniques approfondies. Si le pneu est usé, il doit être remplacé par un revendeur spécialisé.

### 7.5.1.3 Contrôler les jantes



#### Risque de chute en cas de jante usée

Une jante usée peut se rompre et bloquer la roue. Ceci peut causer une chute et des blessures graves.

- ▶ Contrôlez régulièrement l'usure de la jante.
- ▶ En cas de fissure ou de déformation de la jante, mettez le vélo électrique hors service. Contactez le revendeur spécialisé.

Les jantes sont des pièces d'usure qui s'usent en raison des influences environnementales, des effets mécaniques, de la fatigue et du freinage.

- ▶ Contrôlez l'usure de l'embase de jante.
- ⇒ Les jantes d'un frein sur jante avec indicateur d'usure invisible sont usées dès lors que l'indicateur d'usure devient visible dans la zone du raccord de jante.
- ⇒ Les jantes avec indicateur d'usure visible sont usées dès lors que la rainure noire périphérique de la surface de friction des patins devient invisible.
- ▶ Il est recommandé de changer les *jantes* à chaque deuxième changement de patins.

### 7.5.1.4 Contrôler les trous de rayon

Les écrous de rayon entraînent une fatigue et une sollicitation sur le bord des trous de rayon.

- ▶ Déterminez si des fissures sont présentes sur le bord des trous des rayons.

Si c'est le cas, contactez le revendeur spécialisé.

### 7.5.1.5 Contrôler la paroi intérieure de la jante

Les trous de rayon peuvent affaiblir la paroi intérieure de la jante.

- ▶ Déterminez si des fissures partant des trous de rayon sont présentes.
- ⇒ Si c'est le cas, contactez le revendeur spécialisé.

### 7.5.1.6 Contrôler les crochets de jante

Les chocs mécaniques peuvent déformer les crochets de jante. Dans ce cas, il n'est plus possible de garantir un montage sûr des pneus.

- ▶ Déterminez si les crochets de jante sont tordus.
- ⇒ Remplacez les jantes dont le crochet est tordu. N'utilisez jamais une pince pour redresser le crochet de jante.

### 7.5.1.7 Contrôler les rayons

- ▶ Pincer légèrement les rayons entre le pouce et l'index. Vérifiez que la tension est la même sur tous les rayons.
- ⇒ Si les tensions sont différentes ou que des rayons sont lâches, contactez le revendeur spécialisé.

## 7.5.2 Contrôler le système de freinage



### Risque de chute en cas de défaillance du frein

Les disques de frein et plaquettes de frein usés ainsi que le manque d'huile hydraulique dans la ligne de frein réduisent la puissance de freinage. Ceci peut causer une chute et des blessures graves.

- ▶ Contrôler régulièrement le disque de frein, les plaquettes de frein et le système de freinage hydraulique. Contactez le revendeur spécialisé.

La fréquence d'inspection des freins dépend de l'intensité de l'usage et des conditions météorologiques. Si le vélo électrique est utilisé dans des conditions extrêmes (par exemple pluie, saleté ou kilométrage important), les inspections doivent être plus rapprochées.

#### 7.5.2.1 Contrôler le frein à main

- 1 Vérifiez que toutes les vis du frein à main sont solidement fixées (voir le chapitre 8.5.10).
  - 2 Serrez les vis lâches.
  - 3 Vérifiez que les freins à main ne puissent pas tourner autour du guidon (voir le chapitre 8.5.10).
  - 4 Serrez les vis lâches.
  - 5 Vérifiez que lorsque le frein à main est totalement serré, il reste encore une distance de 1 cm entre le levier de frein et la poignée.
  - 6 Si la distance est insuffisante, ajustez la garde (voir le chapitre 6.4.9.5).
  - 7 Avec le frein à main serré, contrôlez encore une fois l'efficacité du freinage en pédalant.
- ▶ Si la puissance de freinage est insuffisante, réglez le point de pression du frein.
  - ▶ Si vous ne parvenez pas à régler le point de pression, contactez le revendeur spécialisé.

#### 7.5.2.2 Contrôler le système de freinage hydraulique

- 1 Tirez le frein à main et déterminez si du liquide de frein s'écoule des conduites, raccords et plaquettes de frein.
- 2 Si du liquide de frein s'écoule de l'un des emplacements, mettez le vélo électrique hors service. Contactez le revendeur spécialisé.
- 3 Tirez et maintenez le frein à main à plusieurs reprises.
- 4 Si le point de pression n'est pas très sensible et doit être modifié, le frein doit être purgé d'air. Contactez le revendeur spécialisé.

#### 7.5.2.3 Contrôler les câbles Bowden

- 1 Tirez plusieurs fois le frein à main. Déterminez si les câbles Bowden coinent ou si des bruits de frottement sont générés.
- 2 Contrôlez visuellement l'état mécanique et l'absence de dommage sur les câbles Bowden, contrôlez qu'aucun brin de fil n'est déchiré.
- 3 Faites remplacer les câbles Bowden défectueux. Contactez le revendeur spécialisé.

### 7.5.2.4 Contrôler le frein à disque

S'applique uniquement aux vélos électriques avec cet équipement

#### Contrôler les plaquettes de frein

- ▶ Assurez-vous que l'épaisseur des plaquettes de frein n'est nulle part inférieure à 1,8 mm et que l'épaisseur de la plaquette de frein et de la plaque de support n'est pas inférieure à 2,5 mm.



Illustration 140 : Contrôler la plaquette de frein montée à l'aide de la cale de transport

- 1 Contrôlez la présence de dommages ou d'encrassements importants sur les plaquettes de frein.
  - ⇒ Faites remplacer les plaquettes de frein endommagées ou fortement encrassées. Contactez le revendeur spécialisé.
- 2 Tirez et maintenez le frein à main.
- 3 Contrôlez que la cale de transport s'ajuste entre les plaques de support des plaquettes de frein.
  - ⇒ Si la cale de transport s'ajuste entre les plaques de support, les plaquettes de frein n'ont pas encore atteint leur limite d'usure.
  - ⇒ En cas d'usure, contactez votre revendeur spécialisé.

#### Contrôler les disques de frein

- ✓ Portez des gants car le disque de frein est très affûté.
- 1 Saisissez le disque de frein et secouez-le légèrement pour vérifier qu'il est fixé à la roue sans jeu.
- 2 Déterminez si, lors du serrage et du relâchement du frein à main, les plaquettes de frein reviennent d'une manière identique et symétrique en direction du disque de frein.
  - ⇒ Si le disque de frein peut être déplacé ou si les plaquettes de frein se déplacent de manière irrégulière, contactez le revendeur spécialisé.
- 3 Contrôlez que l'épaisseur du disque de frein n'est nulle part inférieure à 1,8 mm.
  - ⇒ Si la limite d'usure est dépassée et que le disque de frein a une épaisseur de moins de 1,8 mm, le disque de frein doit être remplacé. Contactez le revendeur spécialisé.

### 7.5.3 Contrôler la courroie

#### 7.5.3.1 Contrôler l'usure de la courroie

► Contrôlez les signes d'usure sur la courroie :

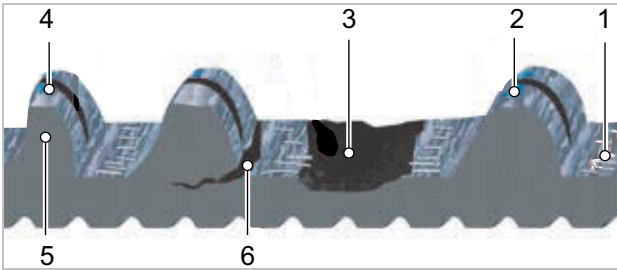

Illustration 141 : Signes d'usure d'une courroie

- 1 des fibres de carbone étirées sont détachées,
- 2 tissu usé avec polymère visible,
- 3 cran de courroie manquant,
- 4 asymétrie,
- 5 usure des crans en triangle ou
- 6 fêlures.

⇒ Si la courroie présente un ou plusieurs signes d'usure, contactez le revendeur spécialisé. La courroie doit être remplacée.

#### 7.5.3.2 Contrôler l'usure de la poulie

► Contrôlez la poulie.

⇒ Le profil des crans est arrondi et les crans sont épais. La poulie ne doit pas être remplacée.

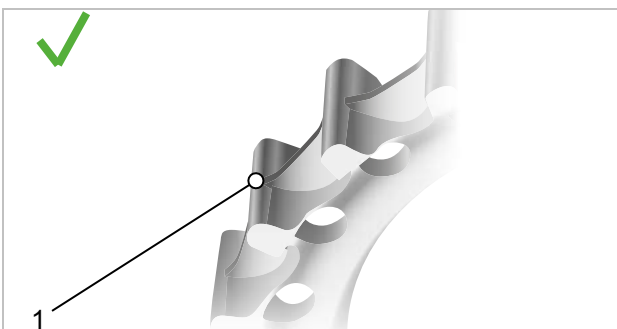

Illustration 142 : Profil de cran optimal

⇒ Le profil des crans est aigu et les crans ont perdu en épaisseur. Contactez le revendeur spécialisé. La poulie doit être remplacée.

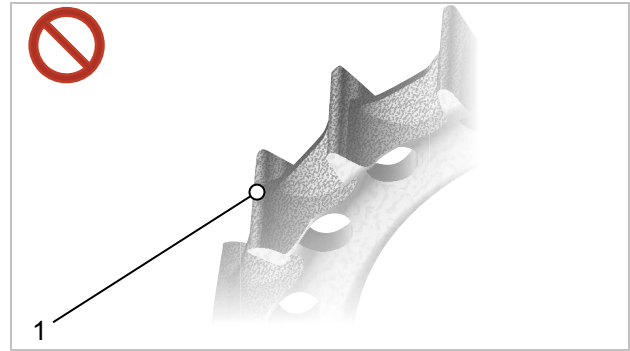

Illustration 143 : Profil de cran usé

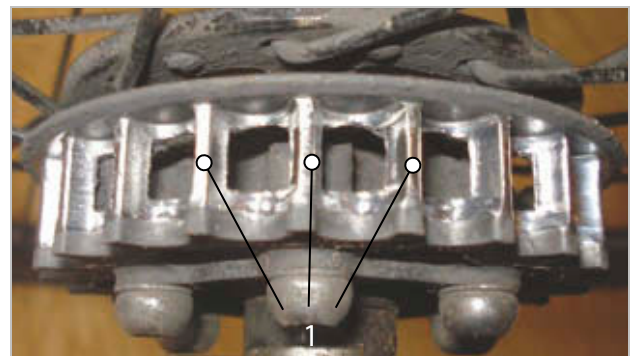

Illustration 144 : Exemple de photo d'un profil de cran usé

#### 7.5.3.3 Contrôler la tension de la courroie

Une tension insuffisante de la courroie peut entraîner un saut sur les crans ou un « glissement » des crans de la courroie sur les crans de la poulie de roue arrière. Une tension excessive peut endommager les paliers, réduire la mobilité du système et accroître l'usure du système d'entraînement électrique.

Le réglage de la tension de la courroie varie selon les vélos électriques. Les systèmes de tension les plus courants comprennent les extrémités de fourche obliques ou verticales, les extrémités de fourche à déplacement horizontal et les pédaliers excentriques.

Il existe trois méthodes courantes pour mesurer la tension de la courroie :

- application mobile Gates Carbon Drive pour iPhone® et Android®,
- dispositif de mesure de tension Gates Krikit et
- testeur de tension Eco.



Avec chacune de ces méthodes, la tension peut varier légèrement le long de la courroie, et l'opération doit donc être répétée plusieurs fois. Après chaque mesure, tournez la pédale d'un quart de tour. Mesurez à nouveau.

Les outils mesurent uniquement la tension. Ils ne donnent pas d'indication sur la tension requise. Le tableau qui suit indique les plages de tension correctes pour les courroies Gates Carbon Drive.

	Pédalage régulier	Utilisation sportive
VTT et vélos à une seule vitesse	45–60 Hz (35–45 lbs)	60–75 Hz (45–53 lbs)
Moyeu à vitesses intégrées/Engrenage Pinion	35–50 Hz (28–40 lbs)	

Tableau 37 : Tension prescrite

\*Les systèmes CDN et SideTrack ne sont pas autorisés pour les mountain bikes, les vélos électriques à moteur central ou engrenage, les vélos sans changement de vitesse ainsi que les vélos de voyage, de randonnée ou de route.

Ces indications de tension sont destinées à une première orientation et doivent éventuellement être corrigées vers le haut ou vers le bas en fonction de la taille du corps, du développement et de la force exercée sur les pédales.

### Application mobile Gates Carbon Drive



L'application mobile Gates Carbon Drive mesure la tension de la courroie à partir de la fréquence propre (Hz) de la courroie. Pour cela, l'application enregistre le son de la courroie à l'aide du microphone du téléphone et détermine la fréquence fondamentale.

- ✓ Téléchargez l'application mobile Gates Carbon Drive sur votre téléphone depuis l'App-Store ou Google Play.
- ✓ Effectuez la mesure dans un environnement silencieux.
- ✓ Assurez-vous que le microphone de votre téléphone est activé.

- 1 Ouvrez l'application.
  - 2 Cliquez sur le symbole de tension.
  - 3 Cliquez sur **MEASURE**.
  - 4 Orientez le microphone du téléphone vers la courroie.
  - 5 Pincez la courroie de manière à la faire vibrer comme une corde de guitare.
  - 6 Nous vous recommandons de comparer plusieurs mesures. Tournez la manivelle d'un quart de tour. Mesurez à nouveau la fréquence.
  - 7 Comparez la fréquence affichée de la courroie avec les indications de tension du tableau 37.
- ⇒ Si la valeur est supérieure à l'indication, réduisez la tension de la courroie.
  - ⇒ Si la valeur est dans la plage prescrite, la tension de la courroie est correcte.
  - ⇒ Si la valeur est inférieure à l'indication, augmentez la tension de la courroie.

### Dispositif de mesure de tension Gates Krikrit

#### Non compris dans le prix

- ✓ Vérifiez que l'affichage de mesure est tout en bas.
- 1 Placez votre index dans la boucle de doigt. Posez-le sur le gabarit de contrôle.

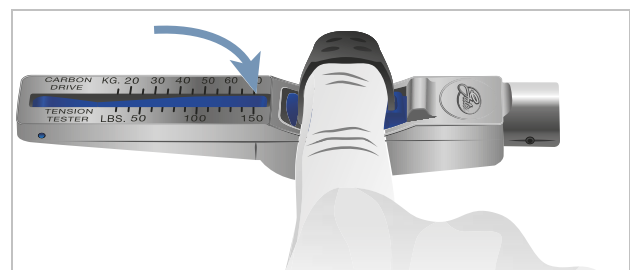

Illustration 145 : Index dans le gabarit de contrôle

- Placez le gabarit de contrôle sur la face supérieure de la courroie. Positionnez le gabarit de contrôle au centre de la longueur de la courroie.

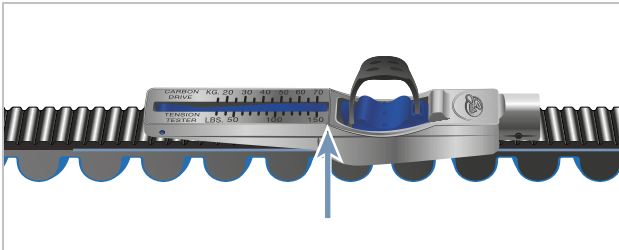

Illustration 146 : Gabarit de contrôle sur la courroie

- Abaissez le gabarit de contrôle en appuyant avec seulement un doigt jusqu'à ce qu'il s'enclenche avec un clic.

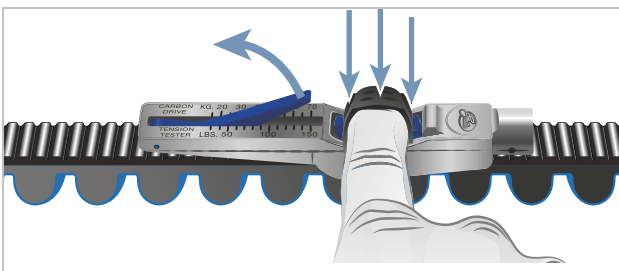

Illustration 147 : Abaisser le gabarit de contrôle avec un doigt

- La valeur de mesure est indiquée au croisement des lignes A et B.

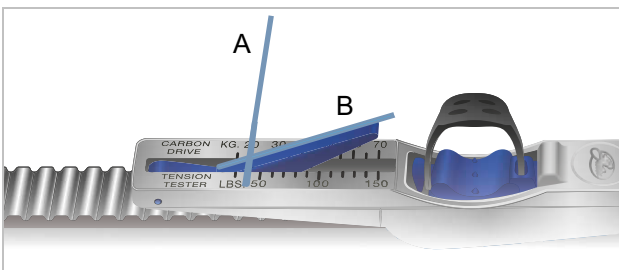

Illustration 148 : Exemple de valeur indiquée : 20 kg

- Tournez la pédale d'un quart de tour. Répétez la mesure au moins trois fois.
- Convertissez les valeurs lues de kg en livres. La valeur correspondante est en pouces par livre.  
Exemple : 20 kg = 44 lbs

- Comparez la valeur avec l'indication de tension du tableau 44.

- ⇒ Si la valeur est supérieure à l'indication, réduisez la tension de la courroie.
- ⇒ Si la valeur est dans la plage prescrite, la tension de la courroie est correcte.
- ⇒ Si la valeur est inférieure à l'indication, augmentez la tension de la courroie.

### Testeur de tension Eco

#### Non compris dans le prix

- Accrochez la tige de mesure au centre de la courroie.

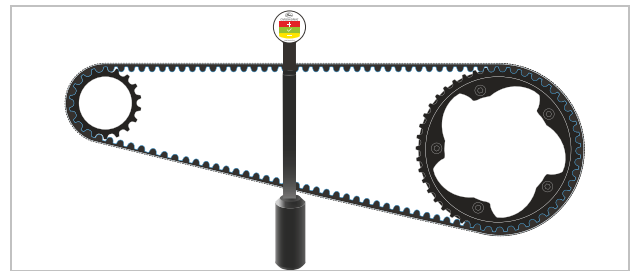

Illustration 149 : Tige de mesure accrochée

- Placez la règle sur les deux poulies.

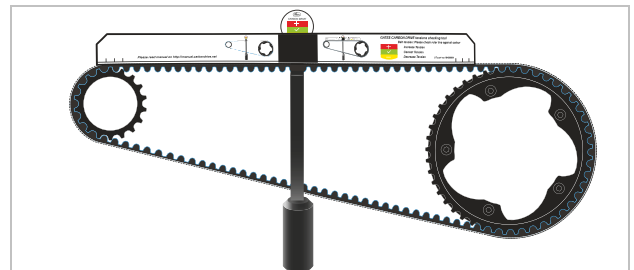

Illustration 150 : Règle placée

- ⇒ Lire la tension sur l'indicateur de tension.

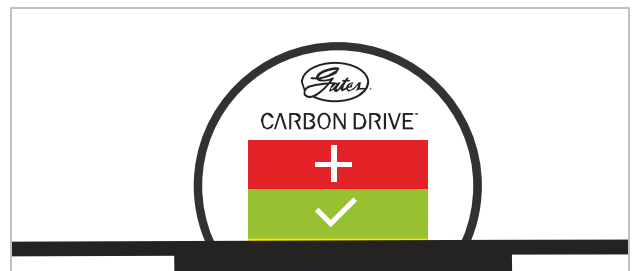

Illustration 151 : Exemple : Sur le bord jaune inférieur, la tension de la courroie doit donc être légèrement réduite

- Rouge = augmenter la tension de la courroie
- Vert = la tension de la courroie est correcte
- Jaune = réduire la tension de la courroie

### 7.5.4 Contrôler les feux

- 1 Contrôlez la présence de dommages ou de corrosion ainsi que la solidité des branchements des câbles du phare avant et du feu arrière.
  - ⇒ Si des branchements de câbles sont endommagés, corrodés ou lâches, mettez le vélo électrique hors service. Contactez le revendeur spécialisé.
- 2 Allumez l'éclairage.

- 3 Vérifiez que le phare avant et le feu arrière sont allumés.
  - ⇒ Si le phare avant ou le feu arrière ne sont pas allumés, mettez le vélo électrique hors service. Contactez le revendeur spécialisé.
- 4 Placez le vélo électrique à 5 m du mur.
- 5 Placez le vélo électrique droit. Maintenez le guidon à deux mains. N'utilisez pas la béquille latérale.

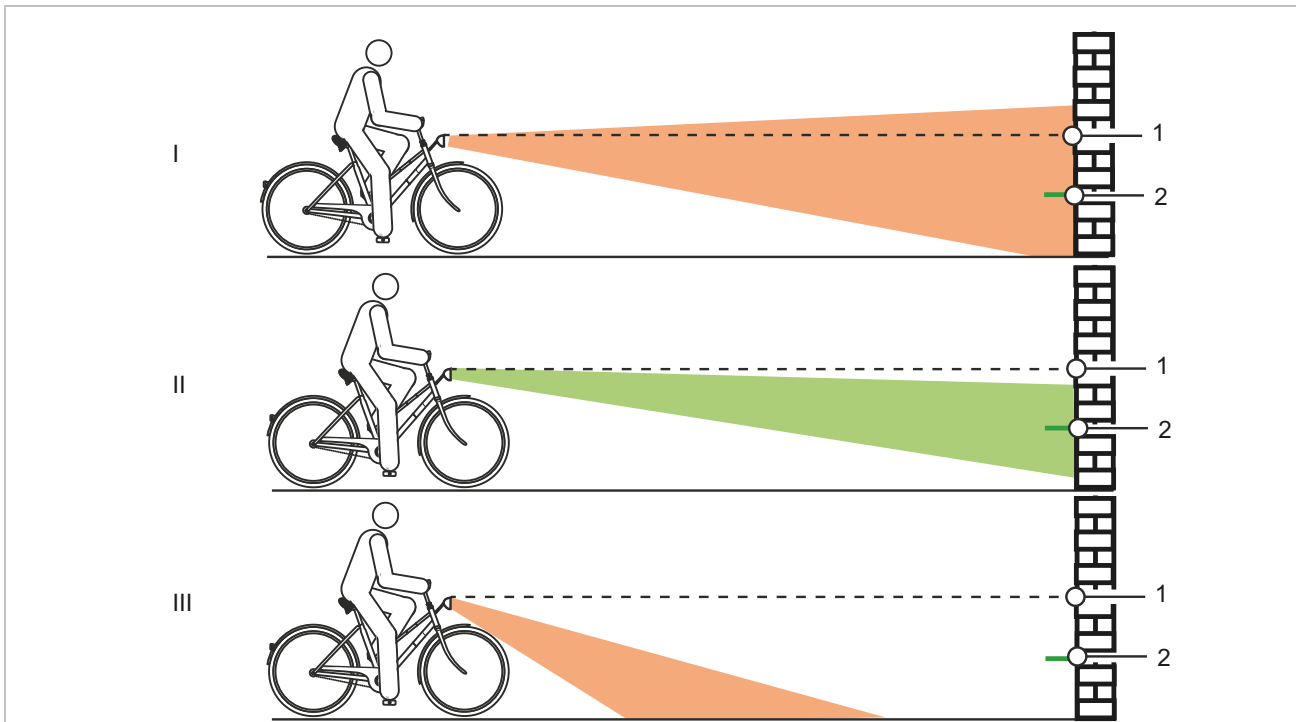

Illustration 152 : Feu réglé trop haut (1), correctement (2) et trop bas (3)

- 6 Contrôlez le positionnement du cône de lumière.
  - ⇒ Si le feu est réglé trop haut ou trop bas, procédez à un nouveau réglage du feu (voir le chapitre 6.4.11.1).

### 7.5.5 Contrôler la potence

- ▶ La potence et le système d'attache rapide doivent être contrôlés régulièrement et si nécessaire ajustés par le revendeur spécialisé.
  - ▶ Si la vis à six pans creux est desserrée lors de cette opération, le jeu du palier doit être réglé pendant que la vis est desserrée. Ensuite, les vis desserrées doivent être dotées d'un produit de fixation des vis intermédiaire (par exemple Loctite bleu) et serrées selon les indications.
  - ▶ Contrôlez la présence de corrosion sur les surfaces de contact métalliques du cône, de la vis de serrage de la potence et de la tige de fourche.
- ⇒ En cas d'usure et de signes de corrosion, mettez le vélo électrique hors service. Contactez le revendeur spécialisé.

### 7.5.6 Contrôler le guidon

- 1 Maintenez le guidon avec les deux mains sur les poignées.
  - 2 Déplacez le guidon vers le haut et vers le bas et faites-le pivoter.
- ⇒ Si le guidon peut être déplacé, contactez le revendeur spécialisé.
- 3 Fixez la roue avant pour l'empêcher de tourner vers le côté (par exemple dans un porte-vélos).
  - 4 Maintenez le guidon à deux mains.
  - 5 Déterminez si le guidon peut être tourné par rapport à la roue avant.
- ⇒ Si le guidon peut être déplacé, contactez le revendeur spécialisé.

### 7.5.7 Contrôler la selle

- 1 Maintenez la selle.
  - 2 Déterminez si la selle peut être tournée, inclinée ou déplacée dans n'importe quelle direction.
- ⇒ S'il est possible de tourner, d'incliner ou de déplacer la selle dans n'importe quelle direction, procédez à un nouveau réglage de la selle. (voir le chapitre 6.5.4).
- ⇒ Si vous ne parvenez pas à fixer la selle, contactez le revendeur spécialisé.

### 7.5.8 Contrôler la tige de selle

- 1 Tirez la tige de selle hors du cadre.
- 2 Contrôlez la présence de corrosion et de fêlures sur la tige de selle.
- 3 Réinstallez la tige de selle.

### 7.5.9 Contrôlez la pédale.

- 1 Maintenez la pédale et essayez de la déplacer sur le côté vers l'intérieur ou l'extérieur. Observez si le bras de manivelle ou le palier de manivelle se déplacent latéralement.
- ⇒ Si la pédale, le bras de manivelle ou le palier de manivelle se déplacent latéralement, serrez la vis sur l'arrière de la manivelle.
- 2 Maintenez la pédale et essayez de la déplacer verticalement vers le haut ou vers le bas. Observez si la pédale, le bras de manivelle ou le palier de manivelle se déplacent verticalement.
- ⇒ Si la pédale, le bras de manivelle ou le palier de manivelle se déplacent verticalement, serrez la vis.

### 7.5.10 Contrôler le changement de vitesse

- 1 Contrôlez le bon état de tous les composants du changement de vitesse.
- 2 Si des composants sont endommagés, contactez le revendeur spécialisé.
- 3 Placez le vélo électrique sur la béquille.
- 4 Tournez la manivelle dans le sens des aiguilles d'une montre.
- 5 Passez les vitesses.
- 6 Contrôlez que toutes les vitesses passent sans bruits inhabituels.
- 7 Si les vitesses ne passent pas correctement, réglez le changement de vitesse.

#### 7.5.10.1 Contrôler le changement de vitesse électrique

- 1 Contrôlez la présence de dommages ou de corrosion ainsi que la solidité des branchements de câbles.
- ⇒ Si des branchements sont endommagés, corrodés ou lâches, contactez le revendeur spécialisé.

#### 7.5.10.2 Contrôler le changement de vitesse mécanique

- 1 Passez plusieurs vitesses. Déterminez si les câbles Bowden coincent ou si des bruits de frottement sont générés.
  - 2 Contrôlez visuellement l'état mécanique et l'absence de dommage sur les câbles Bowden, contrôlez qu'aucun brin de fil n'est déchiré.
- ⇒ Faites remplacer les câbles Bowden défectueux. Contactez le revendeur spécialisé.

#### 7.5.10.3 Contrôler le dérailleur

Sur les vélos électriques avec dérailleur, la chaîne est tendue par le dérailleur arrière.

- 1 Placez le vélo électrique sur la béquille.
  - 2 Contrôlez si la chaîne s'affaisse.
  - 3 Contrôlez si le dérailleur arrière peut être déplacé vers l'avant avec une légère pression et s'il revient en place par lui-même.
- ⇒ Si la chaîne s'affaisse ou si le dérailleur ne revient pas en place par lui-même, contactez le revendeur spécialisé.

- 4 Déterminez s'il existe un espace libre entre le dispositif de tension de la chaîne et les rayons.
- ⇒ S'il n'y a pas d'espace libre ou si la chaîne frotte sur les rayons ou les pneus, contactez le revendeur spécialisé.
- 5 Déterminez s'il existe un espace libre entre le dérailleur arrière ou la chaîne et les rayons.
- ⇒ S'il n'y a pas d'espace libre ou si la chaîne frotte sur les rayons, contactez le revendeur spécialisé.

#### 7.5.10.4 Contrôler le moyeu à vitesses intégrées

Sur les vélos électriques avec moyeu à vitesses intégrées ou frein à rétropédalage, la chaîne ou courroie est tendue via un palier excentrique ou une extrémité de fourche mobile dans le pédalier. La tension nécessite des outils et connaissances spécialisées. Contactez le revendeur spécialisé.

- ✓ Sur les vélos électriques avec pare-chaîne périphérique, retirez le pare-chaîne.

- 1 Placez le vélo électrique sur la béquille.
- 2 Contrôlez la tension de la chaîne ou courroie à trois ou quatre emplacements sur un tour de manivelle complet.

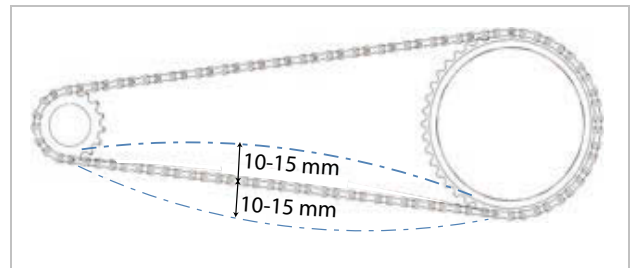

Illustration 153 : Exemple de contrôle de la tension de la chaîne : 5 mm vers le haut, 10 mm vers le bas = écart de 15 mm

- 3 Si la chaîne ou courroie peut être enfoncée de plus de 2 cm, la chaîne doit être resserrée. Contactez le revendeur spécialisé.
- ⇒ Si la chaîne ou courroie peut être enfoncée vers le haut ou vers le bas de moins de 1 cm, la chaîne ou la courroie doit être desserrée en conséquence. Contactez le revendeur spécialisé.
- ⇒ La tension optimale de la chaîne ou courroie est atteinte lorsqu'à un point situé au milieu entre le pignon et le plateau, la chaîne peut être enfoncée de 10 à 15 mm. De plus, il doit être possible de tourner la manivelle sans résistance.

### 7.5.10.5 Régler un moyeu ROHLOFF

S'applique uniquement aux vélos électriques avec cet équipement

- 1 Vérifiez que la tension du câble de dérailleur est réglée de manière à ce qu'un jeu de rotation de 5 mm soit sensible lorsque vous tournez la poignée de changement de vitesse.
  - 2 Réglez la tension du câble de dérailleur en tournant le **dispositif de réglage de la tension**.
- ⇒ Dévisser le **dispositif de réglage de la tension** accroît la tension du câble de dérailleur.
- ⇒ Visser le **dispositif de réglage de la tension** réduit la tension du câble de dérailleur.

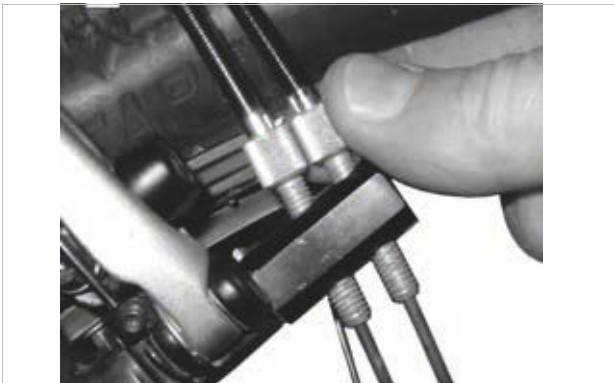

Illustration 154 : Sur les versions de moyeux ROHLOFF avec commande interne du changement de vitesse, le dispositif de réglage de la tension est situé sur le contre-support de tension



Illustration 155 : Sur les versions de moyeux ROHLOFF avec commande externe du changement de vitesse, le dispositif de réglage de la tension est situé sur le boîtier de câbles qui est placé sur le côté gauche

- 3 Si, suite au réglage du changement de vitesse, le repère n'est plus en face des chiffres sur la poignée de changement de vitesse, visser l'un des dispositifs de réglage de la tension et visser d'autant l'autre dispositif de réglage de la tension.

### 7.5.10.6 Changement de vitesse actionné par câble, régler les deux câbles

S'applique uniquement aux vélos électriques avec cet équipement

- ▶ Pour que les vitesses passent aisément, réglez les **douilles de réglage** sous la base de cadre.
- ▶ Lorsqu'on le tire légèrement, le câble de dérailleur présente un jeu d'environ 1 mm.

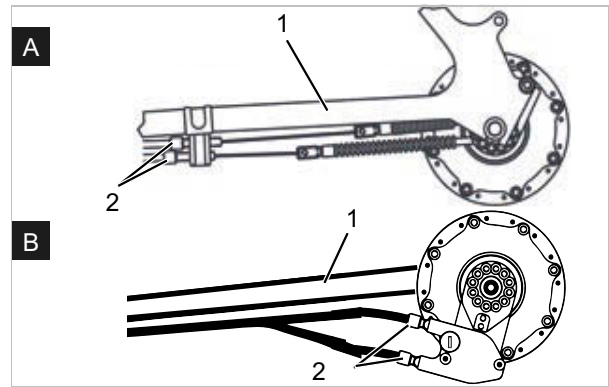

Illustration 156 : Douilles de réglage (2) sur deux modèles alternatifs (A et B) d'un changement de vitesse actionné par câble à deux câbles sur la base de cadre (1)

### 7.5.10.7 Poignée rotative à actionnement par câble, régler les deux câbles

S'applique uniquement aux vélos électriques avec cet équipement

- ▶ Pour que les vitesses passent aisément, réglez les **douilles de réglage** sur le boîtier de la manette de vitesse.
- ⇒ Lorsqu'on tourne la poignée rotative, un jeu de 2 à 5 mm (1/2 vitesse) est perceptible.

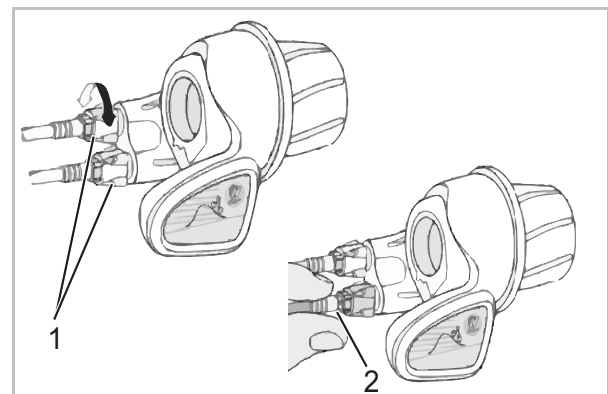

Illustration 157 : Poignée rotative avec douilles de réglage (1) avec jeu de rotation (2)

#### **7.5.10.8 Contrôler la stabilité de la béquille latérale**

- 1** Placez le vélo électrique sur une petite surélévation de 5 cm.
  - 2** Déployez la béquille latérale.
  - 3** Contrôlez la stabilité en secouant le vélo électrique.
- ⇒ Si le vélo électrique bascule, serrez les vis ou modifiez la hauteur de la béquille latérale.

## 8 Inspection et maintenance

### 8.1 Première inspection

**après 200 km ou 4 semaines après l'achat**

Les vibrations pendant la conduite peuvent entraîner une fatigue ou un desserrage des vis et ressorts serrés lors de la production du vélo électrique.

- ▶ Lors de l'achat du vélo électrique, convenez directement d'un rendez-vous rapide pour une première inspection.
- ▶ Inscrivez la première inspection dans le carnet de maintenance et faites-le tamponner.



- ▶ Effectuer la première inspection, voir chapitre 8.4.

### 8.2 Inspection complète

**chaque semestre**

Une inspection complète doit être effectuée par le revendeur spécialisé au moins chaque semestre. Ceci est indispensable pour assurer la sécurité et le bon fonctionnement du vélo électrique.

Les travaux nécessitent des connaissances spécialisées ainsi que des outils et lubrifiants spéciaux. Si les opérations et procédures d'inspection complète prescrites ne sont pas effectuées, le vélo électrique peut être endommagé. L'inspection complète peut donc uniquement être effectuée par un revendeur spécialisé.

- ▶ Contactez le revendeur spécialisé et convenez d'un rendez-vous.
- ▶ Inscrivez les inspections complètes effectuées dans le carnet de maintenance et tamponnez-le.



- ▶ Effectuez une inspection complète.

### 8.3 Maintenance spécifique des composants

Les composants de haute valeur nécessitent une maintenance supplémentaire. Les travaux nécessitent des connaissances spécialisées ainsi que des outils et lubrifiants spéciaux. Si les opérations et procédures de maintenance prescrites ne sont pas effectuées, le vélo électrique peut être endommagé. La maintenance peut donc uniquement être effectuée par un revendeur spécialisé.

L'exécution de la maintenance conforme de la fourche n'assure pas seulement une longue durée de vie, elle maintient également les performances à un niveau optimal.

Chaque intervalle de maintenance indique le nombre maximal d'heures d'utilisation pour le type de maintenance recommandé par le fabricant du composant.

- ▶ En fonction de l'usage et des conditions du terrain et de l'environnement, des intervalles de maintenance réduits permettent d'optimiser les performances.



- ▶ Lors de l'achat du vélo électrique, notez dans le carnet de maintenance les composants présents qui nécessitent une maintenance supplémentaire ainsi que les intervalles de maintenance correspondants.
- ▶ Communiquez le plan de maintenance supplémentaire à l'acheteur.
- ▶ Inscrivez les maintenances effectuées dans le carnet de maintenance et tamponnez-le.



Intervalles d'inspection et de maintenance de la fourche de suspension		
Fourche de suspension SR SUNTOUR		
<input type="checkbox"/>	Maintenance 1	toutes les 50 heures
<input type="checkbox"/>	Maintenance 2	toutes les 100 heures
Fourche suspendue FOX		
<input type="checkbox"/>	Maintenance	toutes les 125 heures ou une fois par an
Fourche suspendue ROCKSHOX		
<input type="checkbox"/>	<b>Maintenance des tubes plongeurs pour :</b> Paragon™, XC™ 28, XC 30, 30™, Judy®, Recon™, Sektor™, 35™*, Bluto™, REBA®, SID®, RS-1™, Revelation™, PIKE®, Lyrik™, Yari™, BoXXer	toutes les 50 heures
<input type="checkbox"/>	<b>Maintenance de l'unité de suspension et d'amortisseur pour :</b> Paragon, XC 28, XC 30,30 (2015 et antérieur), Recon (2015 et antérieur), Sektor (2015 et antérieur), Bluto (2016 et antérieur), Revelation (2017 et antérieur), REBA (2016 et antérieur), SID (2016 et antérieur), RS-1 (2017 et antérieur), BoXXer (2018 et antérieur)	toutes les 100 heures
<input type="checkbox"/>	<b>Maintenance de l'unité de suspension et d'amortisseur pour :</b> 30 (2016+), Judy (2018+), Recon (2016+), Sektor (2016+), 35 (2020+)*, Revelation (2018+), Bluto (2017+), REBA (2017+), SID (2017+), RS-1 (2018+), PIKE (2014+), Lyrik (2016+), Yari (2016+), BoXXer (2019+)	toutes les 200 heures

Intervalles d'inspection et de maintenance de la tige de selle		
Tige de selle suspendue by.schulz		
<input type="checkbox"/>	Maintenance	après les premiers 250 km, puis tous les 1500 km
Tige de selle suspendue eightpins		
<input type="checkbox"/>	Nettoyer le joint anti-poussière	20 heures
<input type="checkbox"/>	Nettoyer la douille de glissement	40 heures
<input type="checkbox"/>	Remplacer la douille de glissement, le joint anti-poussière et la bande de feutre	100 heures
<input type="checkbox"/>	Maintenance des joints du ressort à pression de gaz	200 heures
Tige de selle suspendue FOX		
<input type="checkbox"/>	Maintenance	toutes les 125 heures ou une fois par an
Tige de selle suspendue KINDSHOCK		
<input type="checkbox"/>	Maintenance	tous les 6 mois
Tige de selle suspendue ROCKSHOX		
<input type="checkbox"/>	Purge du levier de commande à distance et/ou maintenance de l'unité de tige de selle inférieure pour : Reverb™ A1/A2/B1, Reverb Stealth A1/A2/B1/C1*	toutes les 50 heures
<input type="checkbox"/>	Démonter la tige de selle, nettoyer les tiges de laiton, contrôler et remplacer si nécessaire et appliquer une nouvelle couche de graisse lubrifiante pour : Reverb AXS™ A1*	toutes les 50 heures
<input type="checkbox"/>	Purge du levier de commande à distance et/ou maintenance de l'unité de tige de selle inférieure pour : Reverb B1, Reverb Stealth B1/C1*, Reverb AXS™ A1*	toutes les 200 heures
<input type="checkbox"/>	Maintenance complète de la tige de selle pour : Reverb A1/A2, Reverb Stealth A1/A2	toutes les 200 heures
<input type="checkbox"/>	Maintenance complète de la tige de selle pour : Reverb B1, Reverb Stealth B1	toutes les 400 heures
<input type="checkbox"/>	Maintenance complète de la tige de selle pour : Reverb AXS™ A1*, Reverb Stealth C1*	toutes les 600 heures
Tige de selle suspendue SR SUNTOUR		
<input type="checkbox"/>	Maintenance	toutes les 100 heures ou une fois par an
Toutes les autres tiges de selle suspendues		
<input type="checkbox"/>	Maintenance	toutes les 100 heures

Intervalles d'inspection et de maintenance de l'amortisseur arrière		
<b>Amortisseur arrière ROCKSHOX</b>		
<input type="checkbox"/>	Maintenance du groupe de chambre d'air	toutes les 50 heures
<input type="checkbox"/>	Maintenance de l'amortisseur et des ressorts	toutes les 200 heures
<b>Amortisseur arrière FOX</b>		
<input type="checkbox"/>	Maintenance	toutes les 125 heures ou une fois par an
<b>Amortisseur arrière SR SUNTOUR</b>		
<input type="checkbox"/>	Maintenance complète de l'amortisseur, y compris remontage de l'amortisseur et remplacement du joint d'air	toutes les 100 heures

Intervalles d'inspection et de maintenance du moyeu		
<b>Moyeu SHIMANO à 11 vitesses</b>		
<input type="checkbox"/>	Changement d'huile interne et maintenance	1 000 km après le début de l'utilisation, puis tous les 2 ans ou tous les 2 000 km
<b>Tous les autres moyeux de transmission SHIMANO</b>		
<input type="checkbox"/>	Lubrifier les composants internes	Une fois par an ou tous les 2 000 km
<b>ROHLOFF Speedhub 500/14</b>		
<input type="checkbox"/>	Nettoyer la boîte de câbles et l'intérieur du tambour de câbles	tous les 500 km
<input type="checkbox"/>	Changement d'huile	Tous les 5 000 km ou au moins une fois par an
<b>pinion</b>		
<input type="checkbox"/>	Maintenance 1 Contrôler les éléments d'entraînement et les remplacer le cas échéant Nettoyer soigneusement et lubrifier abondamment le rouleau d'entraînement universel, la surface de glissement et l'intérieur du boîtier de changement de vitesse, le train planétaire, etc.	tous les 500 km
<input type="checkbox"/>	Maintenance 2 Remplacement des galets de roulement et changement d'huile	tous les 10 000 km

**AVERTISSEMENT****Risque de blessure en cas de freins endommagés**

La réparation des freins nécessite des connaissances et outils spéciaux. Un montage défectueux ou non conforme peut endommager les freins. Ceci peut entraîner un accident et des blessures graves.

- ▶ La réparation des freins peut uniquement être effectuée par un revendeur spécialisé.
- ▶ Exécutez uniquement les modifications et travaux sur les freins (tels que démontage, meulage ou peinture) qui sont autorisés et décrits dans le mode d'emploi des freins.

**Blessures aux yeux**

Si des réglages n'ont pas été effectués convenablement, des problèmes peuvent survenir et causer dans certaines circonstances des blessures graves.

- ▶ Portez toujours des lunettes de protection lors des travaux d'inspection et de maintenance.

**ATTENTION****Risque de chute et de basculement en cas d'activation accidentelle**

L'activation accidentelle du système d'entraînement électrique entraîne un risque de blessure.

- ▶ Retirez la batterie avant l'inspection ou la maintenance.

**Risque de chute dû à une fatigue du matériel**

Si la durée de vie d'un composant est dépassée, le composant peut défaillir soudainement. Ceci peut causer une chute et des blessures.

- ▶ Faites effectuer un nettoyage complet du vélo électrique par le revendeur spécialisé, de préférence dans les intervalles d'entretien prescrits.

**ATTENTION****Risque pour l'environnement dû aux substances toxiques**

Le système de freinage contient des lubrifiants et huiles toxiques et nuisibles à l'environnement. Si ces produits sont versés dans les canalisations ou les eaux souterraines, ces dernières sont empoisonnées.

- ▶ Éliminez les lubrifiants et huiles générés lors de la réparation dans le respect de l'environnement et conformément aux réglementations locales.

**Remarque**

Le moteur ne nécessite aucune maintenance et peut uniquement être ouvert par un personnel qualifié.

- ▶ N'ouvrez jamais le moteur.

**8.4 Effectuer la première inspection**

Les sollicitations peuvent desserrer des vis mal serrées. La solidité de l'assise de la potence est alors menacée. Ceci peut causer une chute et des blessures.

- ▶ Après les deux premières heures d'utilisation, contrôlez la bonne assise du guidon et du système d'attache rapide de la potence.

Les vibrations pendant la conduite peuvent entraîner une fatigue ou un desserrage des vis et ressorts serrés lors de la production du vélo électrique.

- 1 Contrôlez la solidité du système d'attache rapide.
- 2 Contrôlez les couples de serrage de toutes les vis et assemblages vissés.



## 8.5 Effectuer une inspection complète.

Le respect des instructions d'inspection et de maintenance permet de réduire l'usure des composants, de prolonger la durée de service et d'assurer la sécurité.

Diagnostic et documentation de l'état réel

Composants	Fré- quence	Description			Critères		Mesures si refusé
		Inspection	Tests	Maintenance	Accepté	Refusé	
<b>Châssis</b>							
Cadre	chaque mois	Saleté	...	Chapitre 7.3.4	OK	Saleté	Nettoyer
	6 mois	Entretien	...	Chapitre 7.4.1	OK	Non traité	Cirer
	6 mois	Contrôler les dommages, ruptures, rayures	Chapitre 8.6.1	...	OK	Présence de dommages	Mettre le vélo électrique hors service, nouveau cadre selon liste des pièces
Cadre en carbone (en option)	chaque mois	Saleté	Chapitre 7.3.4	...	OK	Saleté	Nettoyer
	6 mois	Entretien	...	Chapitre 7.4.1	OK	Pas de cire	Cirer
	6 mois	Dommages à la peinture	Chapitre 8.6.1.1	...	OK	Dommages à la peinture	Peindre
	6 mois	Dommages dus aux chocs	Chapitre 8.6.1.1	...	OK	Dommages dus aux chocs	Mettre le vélo électrique hors service, nouveau cadre selon liste des pièces
ROCKSHOX Amortisseur arrière (en option)	6 mois	Contrôler les dommages, corrosion, ruptures	Voir les instructions de maintenance du composant ROCKSHOX	Maintenance selon fabricant Module de chambre d'air, amortisseur et ressort	OK	Présence de dommages	Nouvel amortisseur arrière selon liste des pièces
FOX Amortisseur arrière (en option)	6 mois	Contrôler les dommages, corrosion, ruptures	...	Envoi à FOX	OK	Présence de dommages	Nouvel amortisseur arrière selon liste des pièces
SR SUNTOUR Amortisseur arrière (en option)	6 mois	Contrôler les dommages, corrosion, ruptures	Voir les instructions de maintenance du composant SR SUNTOUR	Maintenance selon fabricant Maintenance complète de l'amortisseur, y compris remontage de l'amortisseur et remplacement du joint d'air	OK	Présence de dommages	Nouvel amortisseur arrière selon liste des pièces
<b>Direction</b>							
Guidon	chaque mois	Nettoyage	...	Chapitre 7.3.6	OK	Saleté	Nettoyer
	6 mois	Cirer	...	Chapitre 7.4.7	OK	Non traité	Cirer
	6 mois	Contrôler la fixation	Chapitre 7.5.6	...	OK	Lâche, rouille	Resserrer les vis, si nécessaire nouveau guidon selon liste des pièces



Composants	Fréquence	Description			Critères		Mesures si refusé
		Inspection	Tests	Maintenance	Accepté	Refusé	
Potence	chaque mois	Nettoyage	...	Chapitre 7.3.5	OK	Saleté	Nettoyer
	6 mois	Cirer	...	Chapitre 7.4.6	OK	Non traité	Cirer
	6 mois	Contrôler la fixation	Chapitres 7.5.5 et 8.6.4	...	OK	Lâche, rouille	Resserrer les vis, si nécessaire nouvelle potence selon liste des pièces
Poignées	chaque mois	Nettoyage	...	Chapitre 7.3.7	OK	Saleté	Nettoyer
	chaque mois	Entretien	Chapitre 7.4.8	...	OK	Non traité	Talc
	avant chaque trajet	Contrôler l'usure et la fixation	Chapitre 7.1.11	...	OK	Absent, vacillant	Resserrer les vis, nouvelles poignées et nouveaux revêtements selon liste des pièces
Palier de direction	6 mois	Nettoyer et contrôler les dommages	...	Nettoyer, lubrifier et ajuster	OK	Encrassé	Nettoyer et lubrifier
Fourche (rigide)	6 mois	Contrôler les dommages, corrosion, ruptures	...	Structure, contrôle, lubrification, montage	OK	Présence de dommages	Nouvelle fourche selon liste des pièces
Fourche en carbone (en option)	6 mois	Contrôler les dommages, corrosion, ruptures	...	Maintenance selon fabricant  Lubrification, changement d'huile selon fabricant	OK	Présence de dommages	Nouvelle fourche selon liste des pièces
Fourche de suspension SR SUNTOUR (en option)	6 mois	Contrôler les dommages, corrosion, ruptures	...	Maintenance selon fabricant  Lubrification, changement d'huile selon fabricant	OK	Présence de dommages	Nouvelle fourche selon liste des pièces
Fourche suspendue FOX (en option)	6 mois	Contrôler les dommages, corrosion, ruptures	...	Envoi à FOX	OK	Présence de dommages	Nouvel amortisseur arrière selon liste des pièces
Fourche suspendue ROCKSHOX (en option)	6 mois	Contrôler les dommages, corrosion, ruptures	...	Maintenance selon fabricant  Lubrification, changement d'huile selon fabricant	OK	Présence de dommages	Nouvelle fourche selon liste des pièces
Spinner de la fourche suspendue (en option)	6 mois	Contrôler les dommages, corrosion, ruptures	...	Maintenance selon fabricant  Lubrification, changement d'huile selon fabricant	OK	Présence de dommages	Nouvelle fourche selon liste des pièces



Composants	Fré- quence	Description			Critères		Mesures si refusé
		Inspection	Tests	Maintenance	Accepté	Refusé	
<b>Roue</b>							
Roue	avant chaque trajet	Concentricité	Chapitre 7.1.7	...	OK	Course oblique	Retendre la roue
	6 mois	Montage	Chapitre 7.5.1	...	OK	Lâche	Ajuster l'attache rapide
Pneus	chaque mois	Nettoyage	Chapitre 7.3.10	...	OK	Saleté	Nettoyer
	chaque semaine	Pression de pneus	Chapitre 7.5.1.1	...	OK	Pression des pneus trop faible / trop élevée	Ajuster la pression des pneus
	10 jours	Usure	Chapitre 7.3.10	...	OK	Profil usé	Nouveau pneu selon liste des pièces
Jantes	6 mois	Cirer	...	Chapitre 7.4.10	OK	Non traité	Cirer
	6 mois	Usure	Chapitre 7.5.1.3	...	OK	Jante défec- tueuse	Nouvelle jante selon liste des pièces
	chaque mois	Usure de la surface de freinage	Chapitre 7.5.2.4	...	OK	Surface de freinage usée	Nouvelle jante selon liste des pièces
Rayons	chaque mois	Nettoyage	...	Chapitre 7.3.11	OK	Saleté	Nettoyer
	3 mois	Contrôler la tension	Chapitre 7.5.1.3	...	OK	Lâche, tension hétérogène	Tendre les rayons ou nouveaux rayons selon liste des pièces
	6 mois	Contrôler le crochet de jante	Chapitre 7.5.1.3	...	OK	Crochet de jante tordu	Nouvelle jante selon liste des pièces
Écrou de rayon	chaque mois	Nettoyage	...	Chapitre 7.3.11	OK	Saleté	Nettoyer
	chaque mois	Cirer	...	Chapitre 7.4.13	OK	Non traité	Cirer
Trous de rayon	6 mois	Contrôler les fêlures	Chapitre 7.5.1.4	...	OK	Fêlures	Nouvelle jante selon liste des pièces
Paroi intérieure de la jante	chaque année	Contrôler les fêlures	Chapitre 7.5.1.5	...	OK	Fêlures	Nouvelle jante selon liste des pièces
Moyeu	chaque mois	Nettoyage	...	Chapitre 7.3.12	OK	Saleté	Nettoyer
	chaque mois	Entretien	...	Chapitre 7.4.12	OK	Non traité	Traiter
Moyeu à cône (en option)	chaque mois	Nettoyage	...	Chapitre 7.3.12	OK	Saleté	Nettoyer
	chaque mois	Entretien	...	Chapitre 7.4.12	OK	Non traité	Traiter
	6 mois	Contrôler la fixation	...	...	OK	Lâche, rouille	Resserrer les vis, si nécessaire nouveau guidon selon liste des pièces
	chaque année	Régler	...	...	OK	Non réglé	Nouvelle position



Composants	Fré- quence	Description			Critères		Mesures si refusé
		Inspection	Tests	Maintenance	Accepté	Refusé	
Moyeu à vitesses inté- grées (en option)	chaque mois	Nettoyage	...	Chapitre 7.3.12	OK	Saleté	Nettoyer
	chaque mois	Entretien	...	Chapitre 7.4.12	OK	Non traité	Traiter
	6 mois	Contrôler la fixation	...	...	OK	Lâche, rouille	Resserrer les vis, si nécessaire nouveau guidon selon liste des pièces
	6 mois	Contrôle des fonc- tions	Chapitre 7.5.10.4	...		Erreurs de changement de vitesse	Régler à nouveau le moyeu
<b>Selle et tige de selle</b>							
Selle	chaque mois	Nettoyage		Chapitre 7.3.9	OK	Saleté	Nettoyer
	6 mois	Contrôler la fixation	Chapitre 7.5.7	...	OK	Lâche	Resserrer les vis
Selle en cuir (en option)	chaque mois	Nettoyage	...	Chapitre 7.3.9.1	OK	Saleté	Nettoyer
	6 mois	Entretien	...	Chapitre 7.4.11	OK	Non traité	Cire pour cuir
	6 mois	Contrôler la fixation	Chapitre 7.5.7	...	OK	Lâche	Resserrer les vis
Tige de selle	chaque mois	Nettoyage	...	Chapitre 7.3.8	OK	Saleté	Nettoyer
	6 mois	Entretien	...		OK	Non traité	Cire pour cuir
	6 mois	Nettoyage complet, fixation et contrôle du film de protection de la peinture	...	Chapitre 8.6.8	OK	Lâche	Resserrer les vis, nouveau film de protection de la peinture
Tige de selle en carbone (en option)	chaque mois	Nettoyage	...	Chapitre 7.3.8	OK	Saleté	Nettoyer
	6 mois	Entretien	...	Chapitre 7.4.9.2	OK	Non traité	Pâte de montage
	6 mois	Nettoyage complet, fixation et contrôle du film de protection de la peinture	...	Chapitre 8.6.8.1	OK	Lâche	Resserrer les vis, nouveau film de protection de la peinture, en cas de dommage nouvelle tige de selle selon liste des pièces
Tige de selle suspendue (en option)	chaque mois	Nettoyage	...	...	OK	Saleté	Nettoyer
	6 mois	Entretien	...	Chapitre 7.4.9.1	OK	Non traité	Huiler
	100 heures ou 6 mois	Nettoyage complet, fixation et contrôle du film de protection de la peinture	Chapitre 8.6.8	...	OK	Lâche	Resserrer les vis, nouveau film de protection de la peinture
Tige de selle suspendue by.schulz (en option)	après les premiers 250 km, puis tous les 1500 km	Nettoyage complet, fixation et contrôle du film de protection de la peinture, lubrifier	Chapitre 8.6.8.2	...	OK	Lâche	Resserrer les vis, nouveau film de protection de la peinture, en cas de dommage nouvelle tige de selle selon liste des pièces
Tige de selle suspendue SR SUNTOUR	toutes les 100 heures ou une fois par an	Nettoyage complet, fixation et contrôle du film de protection de la peinture, lubrifier	Chapitre 8.6.8.3	...	OK	Lâche	Resserrer les vis, nouveau film de protection de la peinture, en cas de dommage nouvelle tige de selle selon liste des pièces



Composants	Fré- quence	Description			Critères		Mesures si refusé
		Inspection	Tests	Maintenance	Accepté	Refusé	
EIGHTPINS NGS2 Tige de selle suspendue	20 heures	Faire l'appoint d'huile	...	Chapitre 7.4.19	OK	Manque d'huile	Faire l'appoint d'huile
	20 heures	Nettoyer le joint anti-poussière			OK	Saleté	Nettoyage
	40 heures	Nettoyer la douille de glissement			OK	Saleté	Nettoyage
	100 heures	Remplacer la douille de glissement, le joint anti-poussière et la bande de feutre			OK	Pas de rempla- cement	Remplacer
	200 heures	Maintenance des joints du ressort à pression de gaz			OK	Pas de mainte- nance	Effectuer la mainte- nance
EIGHTPINS H01 Tige de selle suspendue	20 heures	Faire l'appoint d'huile	...	Chapitre 7.4.19	OK	Manque d'huile	Faire l'appoint d'huile
	20 heures	Nettoyer le joint anti-poussière			OK	Saleté	Nettoyage
	40 heures	Nettoyer la douille de glissement			OK	Saleté	Nettoyage
	100 heures	Remplacer la douille de glissement, le joint anti-poussière et la bande de feutre			OK	Pas de rempla- cement	Remplacer
	200 heures	Maintenance des joints du ressort à pression de gaz			OK	Pas de mainte- nance	Effectuer la mainte- nance
Tige de selle suspendue ROCKSHOX	50 heures	Purge	...	Voir les instruc- tions du fabri- cant	OK		
	50 heures	Nettoyer	...	Voir les instruc- tions du fabri- cant	OK		
	200 heures	Purge	...	Voir les instruc- tions du fabri- cant	OK		
	200 heures	Maintenance com- plète	...	Voir les instruc- tions du fabri- cant	OK		
	400 heures	Maintenance com- plète	...	Voir les instruc- tions du fabri- cant	OK		
	600 heures	Maintenance com- plète	...	Voir les instruc- tions du fabri- cant	OK		
Tige de selle suspendue FOX	125 heur es ou une fois par an	Maintenance com- plète	Voir les instruc- tions du fabri- cant	Auprès du fabri- cant FOX	...	...	
<b>Dispositifs de protection</b>							
Pare-courroie ou pare-chaîne	6 mois	Fixation	Contrôler la fixa- tion	...	OK	Lâche	Resserrer les vis
Garde-boue	6 mois	Fixation	Contrôler la fixa- tion	...	OK	Lâche	Resserrer les vis
Couvercle du moteur	6 mois	Fixation	Contrôler la fixa- tion	...	OK	Lâche	Resserrer les vis





Composants	Fré- quence	Description			Critères		Mesures si refusé
		Inspection	Tests	Maintenance	Accepté	Refusé	
<b>Système de freinage</b>							
Frein à main	6 mois	Fixation	Contrôler la fixation	...	OK	Lâche	Resserrer les vis
Liquide de freinage	6 mois	Contrôler le niveau de liquide	Selon la saison	...	OK	Insuffisant	Ajouter du liquide de freinage, en cas de dommage mettre le vélo électrique hors service, nouveaux flexibles de freinage
Plaquettes de frein	6 mois	Plaquettes de frein, jante et disque de frein,	contrôler les dommages	...	OK	Présence de dommages	Nouvelles plaquettes de frein, jantes et disques de frein
Frein à rétropédalage – ancrage du frein	6 mois	Fixation	Contrôler la fixation	...	OK	Lâche	Resserrer les vis
Système de freinage	6 mois	Fixation	Contrôler la fixation	...	OK	Lâche	Resserrer les vis
<b>Installation d'éclairage</b>							
Câblage de l'éclairage	6 mois	Branchements, disposition correcte	Contrôle	...	OK	Câbles défectueux, pas de lumière	Nouveau câblage
Feu arrière	6 mois	Feu de position	Contrôle des fonctions	...	OK	Pas de lumière constante	Nouveau feu arrière selon liste des pièces, remplacer si nécessaire
Feu avant	6 mois	Feu de position, feu de jour	Contrôle des fonctions	...	OK	Pas de lumière constante	Nouveau feu avant selon liste des pièces, remplacer si nécessaire
Réfecteurs	6 mois	Au complet, état, fixation	Contrôle	...	OK	Nombre insuffisant ou dommages	Nouveaux réflecteurs
<b>Entraînement / Changement de vitesse</b>							
Chaîne / Cas- sette / Pignon / Plateau	6 mois	Contrôler les dommages	Contrôler les dommages	...	OK	Dommages	Si nécessaire fixer ou nouveau selon liste des pièces
Pare-chaîne / Protège-rayons	6 mois	Contrôler les dommages	Contrôler les dommages	...	OK	Dommages	Nouveau selon liste des pièces
Pédalier / Mani- velle	6 mois	Contrôler la fixation	Contrôler la fixation	...	OK	Lâche	Resserrer les vis
Pédales	6 mois	Contrôler la fixation	Contrôler la fixation	...	OK	Lâche	Resserrer les vis
Manette de vitesse	6 mois	Contrôler la fixation	Contrôler la fixation	...	OK	Lâche	Resserrer les vis
Câbles de dérailleur	6 mois	Contrôler les dommages	Contrôler les dommages	...	OK	Lâche ou défectueux	Régler les câbles de dérailleur, si nécessaire nouveaux câbles de dérailleur
Dérailleur avant	6 mois	Contrôler les dommages	Contrôler les dommages	...	OK	Changement de vitesse impossible ou difficile	Régler
Dérailleur arrière	6 mois	Contrôler les dommages	Contrôler les dommages	...	OK	Changement de vitesse impossible ou difficile	Régler



Composants	Fré- quence	Description			Critères		Mesures si refusé
		Inspection	Tests	Maintenance	Accepté	Refusé	
<b>Système d'entraînement électrique</b>							
Ordinateur de bord	6 mois	Contrôler les dommages	Contrôler les dommages	...	OK	Pas d'affichage, information manquante	Redémarrage, tester la batterie, nouveau logiciel ou nouvel ordinateur de bord, mise hors service,
Unité de commande	6 mois	Contrôlez la présence de dommages sur l'unité de commande	Contrôler les dommages	...	OK	Pas de réaction	Redémarrage, contacter le fabricant de l'unité de commande, nouvelle unité de commande
Compteur de vitesse	6 mois	Étalonnage	Mesure de la vitesse	...	OK	Le vélo électrique roule 10 % trop vite / trop lentement	Mettre le vélo électrique hors service jusqu'à identification de la cause de la panne
Câblage	6 mois	Contrôle visuel	Contrôle visuel	...	OK	Défaillance dans le système, dommages, câbles pliés	Nouveau câblage
Batterie	6 mois	Contrôle initial	voir chapitre Montage	...	OK	Message d'erreur	Contacteur le fabricant de la batterie, mise hors service, nouvelle batterie
Logement de batterie	6 mois	Fixation, serrure, contacts	Contrôler la fixation	...	OK	Lâche, la serrure ne ferme pas, pas de contacts	Nouveau logement de batterie
Moteur	6 mois	Contrôle visuel et fixation	Contrôler la fixation	...	OK	Dommages, lâche	Resserrer le moteur, contacter le fabricant du moteur, nouveau moteur, mise hors service,
Logiciel	6 mois	Consulter la version	Vérifier la version du logiciel	...	Dernière version installée	Dernière version non installée	Exécuter la mise à jour
<b>Divers</b>							
Porte-bagages	avant chaque trajet	Solidité	Chapitre 7.1.5	...	OK	Lâche	Bien fixé
	chaque mois	Saleté	...	Chapitre 7.3.4	OK	Saleté	Nettoyer
	6 mois	Entretien	...	Chapitre 7.4.3	OK	Non traité	Cirer
	6 mois	Contrôler la fixation et le film de protection de la peinture	Chapitre 8.5.2	...	OK	Lâche	Resserrer les vis, nouveau film de protection de la peinture
Béquille latérale	chaque mois	Saleté	...	Chapitre 7.3.4	OK	Saleté	Nettoyer
	6 mois	Entretien	...	Chapitre 7.4.5	OK	Non traité	Cirer
	6 mois	Fixation	Chapitre 7.5.10.8	...	OK	Lâche	Resserrer les vis
	6 mois	Stabilité	Chapitre 7.5.10.8	...	OK	Basculer	Modifier la hauteur de la béquille
Sonnette	avant chaque trajet	Son	Contrôle des fonctions Chapitre 7.1.10	...	OK	Pas de son, son faible, manquante	Nouvelle sonnette selon liste des pièces



Composants	Fré- quence	Description			Critères		Mesures si refusé
		Inspection	Tests	Maintenance	Accepté	Refusé	
Ajouts (en option)	6 mois	Fixation	Contrôler la fixation	...	OK	Lâche	Resserrer les vis

### Contrôle technique, contrôle de sécurité, trajet d'essai

Composants	Description		Critères		Mesures si refusé
	Montage/Inspection	Tests	Accepté	Refusé	
Système de freinage	6 mois	Contrôle des fonctions	OK	Pas de freinage complet, distance de freinage trop importante	Localiser l'élément défectueux dans le système de freinage et corriger
Changement de vitesse avec charge de fonctionnement	6 mois	Contrôle des fonctions	OK	Problèmes lors du changement de vitesse	Régler à nouveau le changement de vitesse
Éléments de suspension (fourche, montants de suspension, tige de selle)	6 mois	Contrôle des fonctions	OK	Trop bas ou plus de suspension	Localiser l'élément défectueux et corriger
Système d'entraînement électrique	6 mois	Contrôle des fonctions	OK	Mauvais contact, problèmes lors de la conduite, accélération	Localiser et corriger le composant défectueux du système d'entraînement électrique
Installation d'éclairage	6 mois	Contrôle des fonctions	OK	Pas d'éclairage permanent, luminosité insuffisante	Localiser l'élément défectueux dans le système d'éclairage et corriger
Trajet d'essai	6 mois	Contrôle des fonctions	Pas de bruits suspects	Bruits suspects	Localiser la source du bruit et corriger



### 8.5.1 Inspecter le cadre

- 1 Contrôlez la présence de fêlures, déformations ou dommages à la peinture sur le cadre.
- ⇒ En cas de fêlures, déformations ou dommages à la peinture, mettez le vélo électrique hors service. Nouveau cadre selon liste des pièces.

#### 8.5.1.1 Inspecter le cadre en carbone

En cas de dommages à la peinture sur un cadre en carbone, il faut distinguer entre les rayures dans la peinture et les dommages dus à des chocs (impacts).

- ▶ Demandez au client la cause du dommage.
- ▶ Examinez les dommages à la loupe pour déterminer si des fibres ont été détruites ou si une désamination est survenue.

### 8.5.2 Inspecter le porte-bagages

Les sacoches et caisses de transport peuvent causer des rayures, fêlures et cassures sur le porte-bagages.

- 1 Contrôlez la présence de rayures, fêlures et cassures sur le porte-bagages.
- ⇒ Remplacez le porte-bagages endommagé.
- ⇒ Si le film de protection de la peinture est usé ou absent, collez un nouveau film de protection de la peinture.

### 8.5.3 Inspecter et maintenir l'amortisseur arrière

S'applique uniquement aux vélos électriques avec cet équipement



**AVERTISSEMENT**

#### Risque de blessure par explosion

La chambre d'air est sous pression. Lors de la maintenance du système pneumatique d'un amortisseur arrière, celui-ci peut exploser et causer des blessures graves.

- ▶ Lors du montage ou de la maintenance, portez des lunettes de protection, des gants de protection et des vêtements de sécurité.
- ▶ Purgez d'air toutes les chambres d'air. Démontez toutes les valves d'air.
- ▶ Ne procédez jamais à la maintenance ou au démontage d'un amortisseur arrière s'il n'est pas entièrement détendu.

#### Intoxication par l'huile de suspension

L'huile de suspension irrite les voies respiratoire, entraîne des mutations des cellules germinales et la stérilité, cause le cancer et est toxique au toucher.

- ▶ Toujours porter des lunettes de protection et des gants en nitrile lors de la manipulation d'huile de suspension.
- ▶ Ne procédez jamais à une inspection ou maintenance pendant la grossesse.
- ▶ Placez un bac de collecte d'huile sous la zone de maintenance de l'amortisseur arrière.



### Risque d'intoxication par de l'huile lubrifiante

L'huile lubrifiante de la tige de selle EIGHTPINS est toxique en cas de contact ou d'inhalation.

- ▶ Portez toujours des lunettes de protection et des gants en nitrile lors de la manipulation d'huile lubrifiante.
- ▶ Lubrifiez la tige de selle uniquement à l'air libre ou dans un local très bien ventilé.
- ▶ Évitez le contact entre la peau et l'huile lubrifiante. Portez des gants de protection en nitrile lors de la lubrification, du nettoyage et de la maintenance.
- ▶ Placez un bac de collecte d'huile sous la zone de maintenance de la tige de selle.



### ATTENTION

### Risque pour l'environnement dû aux substances toxiques

L'amortisseur arrière contient des lubrifiants et huiles toxiques et nuisibles à l'environnement. Si ces produits sont versés dans les canalisations ou les eaux souterraines, ces dernières sont empoisonnées.

- ▶ Éliminez les lubrifiants et huiles générés lors de la réparation dans le respect de l'environnement et conformément aux réglementations locales.

- 1 Démontez l'amortisseur arrière.
  - 2 Inspectez et nettoyez les côtés intérieur et extérieur.
  - 3 Révissez les suspensions pneumatiques.
  - 4 Remplacez les joints d'air sur les suspensions pneumatiques.
  - 5 Changez l'huile.
- ⇒ Remplacez les joints anti-poussière.

## 8.5.4 Inspecter le moyeu de transmission

### 8.5.4.1 Régler le moyeu à cône

Sur les moyeux à cône, le coussinet fixé dans le corps du cône du moyeu, qui présente des surfaces de roulement des billes plus grandes, tourne autour du cône de palier intérieur situé sur l'extrémité de fourche. Le coussinet extérieur, qui tourne autour du cône de palier fixe, subit une sollicitation nettement plus homogène en raison de sa surface de contact plus importante avec les billes.

- 1 Inscrivez un petit repère rouge sur le contre-écrou.
- 2 Tous les 1000 à 2000 km, tournez l'axe de la roue de 40° à 90°.

⇒ Le cône de palier subit une usure homogène.



### 8.5.5 Inspecter la potence

Les sollicitations peuvent desserrer des vis mal serrées. La solidité de l'assise de la potence est alors menacée. Ceci peut causer une chute et des blessures.

- ▶ Contrôlez la bonne assise du guidon et du système d'attache rapide de la potence.

### 8.5.6 Inspecter et graisser le palier de direction

- 1 Démontez la fourche.
- 2 Nettoyez le palier de direction. En cas d'encrassement important, rincez le palier avec des produits nettoyants tels que WD-40 ou Karamba.
- 3 Contrôlez la présence de dommages sur le palier de direction.
  - ⇒ Si le palier de direction est endommagé, le remplacer selon la liste des pièces.
- 4 Lubrifier les paliers de direction et les logements de palier avec une graisse très douce et hydrophobe (par exemple graisse spéciale Dura Ace de SHIMANO).
- 5 Remonter la fourche avec le palier de direction selon le mode d'emploi de la fourche.

### 8.5.7 Inspecter l'axe avec attache rapide



#### ATTENTION

#### Risque de chute en cas d'attache rapide desserrée

Une attache rapide défectueuse ou mal montée peut se prendre dans le disque de frein et bloquer la roue. Ceci cause une chute.

- ▶ Montez le levier d'attache rapide de la roue avant sur le côté opposé au disque de frein.

#### Risque de chute en cas d'attache rapide défectueuse ou mal montée

Le disque de frein peut devenir très chaud lorsqu'il fonctionne. Ceci peut endommager certaines parties de l'attache rapide. L'attache rapide se desserre alors. Ceci peut causer une chute et des blessures.

- ▶ Le levier d'attache rapide de la roue avant et le disque de frein doivent se trouver chacun d'un côté.

#### Risque de chute en cas de mauvais réglage de la force de serrage

Une force de serrage trop élevée endommage l'attache rapide, qui perd alors sa fonction.

Une force de serrage insuffisante entraîne une mauvaise transmission de force. La fourche suspendue ou le cadre peuvent se rompre. Ceci peut causer une chute et des blessures graves.

- ▶ Ne fixez jamais une attache rapide à l'aide d'un outil (par exemple marteau ou pince).
- ▶ Utilisez uniquement un levier de serrage avec la force de serrage prescrite.

- 1 Desserrez l'attache rapide.
- 2 Fermez l'attache rapide.
- 3 Contrôlez la position et la force de serrage du levier d'attache rapide.



- ⇒ Le levier d'attache rapide est à fleur avec le boîtier inférieur.
- ⇒ La fermeture du levier d'attache rapide doit laisser une légère empreinte sur la main.

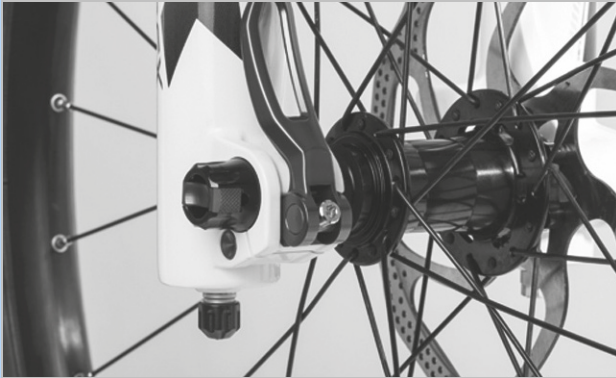

Illustration 158 : Régler la force de serrage de l'attache rapide

- 4 Si nécessaire, réglez la force de serrage du levier de serrage avec une clé Allen de 4 mm.
- 5 Contrôlez ensuite à nouveau la position et la force de serrage du levier d'attache rapide.

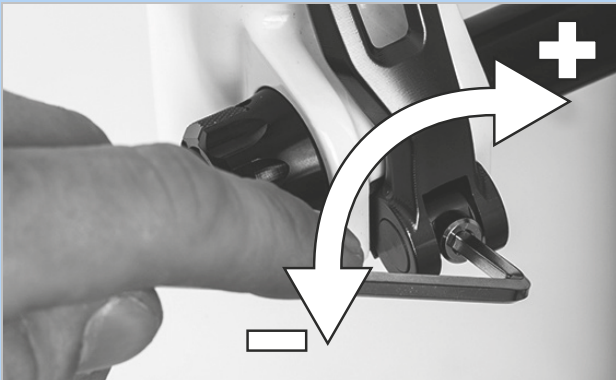

Illustration 159 : Régler la force de serrage de l'attache rapide

### 8.5.8 Inspecter la fourche

#### AVERTISSEMENT

#### Risque de blessure par explosion

La chambre d'air est sous pression. Lors de la maintenance du système pneumatique d'une fourche suspendue défectueuse, celle-ci peut exploser et causer des blessures graves.

- ▶ Lors du montage ou de la maintenance, portez des lunettes de protection, des gants de protection et des vêtements de sécurité.
- ▶ Purgez d'air toutes les chambres d'air. Démontez toutes les valves d'air.
- ▶ Ne procédez jamais à la maintenance ou au démontage d'une fourche suspendue si elle n'est pas entièrement détendue.

#### ATTENTION

#### Risque pour l'environnement dû aux substances toxiques

La fourche suspendue contient des lubrifiants et huiles toxiques et nuisibles à l'environnement. Si ces produits sont versés dans les canalisations ou les eaux souterraines, ces dernières sont empoisonnées.

- ▶ Éliminez les lubrifiants et huiles générés lors de la réparation dans le respect de l'environnement et conformément aux réglementations locales.

- 1 Démontez la fourche.
- 2 Contrôlez la présence de fêlures, déformations ou dommages à la peinture sur la fourche.
- ⇒ En cas de fêlures, déformations ou dommages à la peinture, mettez le vélo électrique hors service. Nouvelle fourche selon liste des pièces.
- 3 Nettoyez les côtés intérieur et extérieur.
- 4 Lubrifiez la fourche.
- 5 Montez la fourche.



### 8.5.8.1 Inspecter la fourche de suspension en carbone

S'applique uniquement aux vélos électriques avec cet équipement

- 1 Démontez la fourche.
- 2 Contrôlez la présence de fêlures, déformations ou dommages à la peinture sur la fourche.
- 3 En cas de défauts de peinture sur une fourche suspendue en carbone, il faut distinguer entre les rayures dans la peinture et les dommages dus à des chocs (impacts).
  - ▶ Demandez au client la cause du dommage.
  - ▶ Examinez les dommages à la loupe pour déterminer si des fibres ont été détruites ou si une désamination est survenue.

### 8.5.8.2 Inspecter la fourche de suspension

S'applique uniquement aux vélos électriques avec cet équipement

- 1 Démontez la fourche.
- 2 Contrôlez la présence de fêlures, déformations ou dommages à la peinture sur la fourche.
  - ⇒ En cas de fêlures, déformations ou dommages à la peinture, mettez le vélo électrique hors service. Nouvelle fourche selon liste des pièces.
- 3 Démontez la fourche suspendue.
- 4 Lubrifiez les joints anti-poussière et les douilles de glissement.
- 5 Contrôlez les couples de serrage.
- 6 Nettoyez les côtés intérieur et extérieur.
- 7 Lubrifiez la fourche.
- 8 Montez la fourche.
- 9 Réglez la fourche suspendue (voir le chapitre 6.3.14).

### 8.5.9 Inspecter la tige de selle



**AVERTISSEMENT**

#### Risque d'intoxication par de l'huile lubrifiante

L'huile lubrifiante de la tige de selle EIGHTPINS est toxique en cas de contact ou d'inhalation.

- ▶ Portez toujours des lunettes de protection et des gants en nitrile lors de la manipulation d'huile lubrifiante.
- ▶ Lubrifiez la tige de selle uniquement à l'air libre ou dans un local très bien ventilé.
- ▶ Évitez le contact entre la peau et l'huile lubrifiante. Portez des gants de protection en nitrile lors de la lubrification, du nettoyage et de la maintenance.
- ▶ Placez un bac de collecte d'huile sous la zone de maintenance de la tige de selle.

- 1 Tirez la tige de selle hors du cadre.
- 2 Nettoyez l'intérieur et l'extérieur de la tige de selle.
- 3 Contrôlez la présence de rayures, fêlures et cassures sur la tige de selle.
  - ⇒ Si la tige de selle est endommagée, remplacez-la selon la liste des pièces.
- 4 Montez la tige de selle selon la hauteur indiquée dans le passeport du vélo électrique.

#### 8.5.9.1 Inspecter la tige de selle en carbone

S'applique uniquement aux vélos électriques avec cet équipement

En cas de dommages à la peinture sur une tige de selle en carbone, il faut distinguer entre les rayures dans la peinture et les dommages dus à des chocs (impacts).

- ▶ Demandez au client la cause du dommage.
- ▶ Examinez les dommages à la loupe pour déterminer si des fibres ont été détruites ou si une désamination est survenue.





### 8.5.9.2 Inspecter et graisser la tige de selle suspendue BY.SCHULZ

S'applique uniquement aux vélos électriques avec cet équipement

- 1 Tirez la tige de selle hors du cadre.
  - 2 Retirez l'enveloppe de protection et de sécurité.
  - 3 Nettoyez l'intérieur et l'extérieur de la tige de selle.
  - 4 Contrôlez la présence de rayures, fêlures et cassures sur a tige de selle.
- ⇒ Si la tige de selle est endommagée, remplacez-la selon la liste des pièces.
- 5 Lubrifiez les vis de la suspension parallèle.
  - 6 Remontez la tige de selle selon la hauteur indiquée dans le passeport du vélo électrique. Contrôlez le couple de serrage des vis.

□	<b>Couples de serrage G1</b>	
	Vis de serrage de la selle M8 Vis de fixation sans tête M5	20 ... 24 Nm 3 Nm

□	<b>Couple de serrage G2</b>	
	Vis de serrage de la selle M6 Vis de fixation sans tête M5	12 ... 14 Nm 3 Nm

- 7 Montez l'enveloppe de protection et de sécurité.

### 8.5.9.3 Inspecter et graisser la tige de selle suspendue SR SUNTOUR

S'applique uniquement aux vélos électriques avec cet équipement

- 1 Tirez la tige de selle hors du cadre.
  - 2 Retirez l'enveloppe de protection et de sécurité.
  - 3 Contrôlez la présence de rayures, fêlures et cassures sur a tige de selle.
- ⇒ Si la tige de selle est endommagée, remplacez-la selon la liste des pièces.
- ⇒ Si le film de protection de la peinture qui protège un siège enfant est usé ou absent, collez un nouveau film de protection de la peinture.
- 4 Desserrez le dispositif de réglage de la prétension et retirez le ressort en acier.
  - 5 Nettoyez la tige de selle par l'intérieur et par l'extérieur.
  - 6 Graissez la tige de selle par l'intérieur avec de la graisse SR SUNTOUR n° 9170-001.
  - 7 Lubrifiez le rouleau de pression avec de l'huile pour chaîne de vélo.
- Lubrifiez les articulations de la suspension parallèle avec de l'huile pour chaîne de vélo.



Illustration 160 : Points de lubrification de la tige de selle suspendue SR SUNTOUR

- 8 Remontez la tige de selle selon la hauteur indiquée dans le passeport du vélo électrique.
- 9 Contrôlez le couple de serrage des vis.

□	<b>Couples de serrage de la tige de selle suspendue SR SUNTOUR</b>	
	Vis de serrage de la selle Vis de fixation sans tête M5	15-18 Nm 3 Nm

- 10 Montez l'enveloppe de protection et de sécurité.

## 8.5.10 Couple de serrage

Modèle	Couple de serrage	Outil
<b>Axe</b>		
Écrou d'axe conventionnel	35 ... 40 Nm*	Clé plate 15 mm
<b>Axe vissé SR SUNTOUR 12AH2</b> Axe Vis de blocage	8 ... 10 Nm 5 ... 6 Nm	Embout à six pans creux 6 mm Embout à six pans creux 5 mm
<b>Axe vissé SR SUNTOUR 15AH2</b> Axe Vis de blocage	8 ... 10 Nm 5 ... 6 Nm	Embout à six pans creux 6 mm Embout à six pans creux 5 mm
<b>Intend. Edge</b> Axe Vis de blocage	3 ... 5 Nm 10 Nm	M6
<b>Batterie</b>		
<b>BOSCH PowerPack 400/500/600/800</b> 4 × vis de fixation du verrouillage du fond du boîtier 2 × vis de fixation du couvercle 2 × vis de fixation du couvercle 2 × vis de fixation du support côté câble 1 × vis de fixation du support côté câble 2 × vis de fixation du support côté fermeture 1 × vis de fixation du support côté fermeture	5 Nm 2 Nm 2 Nm 1,3 Nm 5 Nm 5 Nm 1 Nm	Torx® T25, M5 × 20 M3,5 × 12 M3,5 × 12 (à bout pointu) Torx® T15 Torx® T25, M5 × 20 Torx® T25 Torx® T15, M3,5 × 12
<b>Écran</b>		
<b>Support FIT Comfort / Compact</b> Vis de fixation	0,5 Nm	Clé Allen 2,5 mm
<b>FIT Comfort / Compact</b> Étrier de montage	0,8 Nm	Torx® T20
<b>Ordinateur de bord</b>		
<b>FIT Remote Basic</b> Étrier de montage	0,8 Nm	Torx® T20
<b>FIT Remote Display</b> Étrier de montage	0,8 Nm	Torx® T20
<b>Support BOSCH Intuvia 100</b>  Vis de fixation 1, M3 × 22 Vis de fixation 2, M3 × 14	1 Nm 1 Nm	Embout à six pans creux 3 mm Embout à six pans creux 3 mm
<b>BOSCH System Controller</b> Vis de fixation	0,5 Nm	Torx® T10

<b>BOSCH Mini Remote</b> Vis de fixation	0,4 Nm (et non 0,6 Nm comme indiqué sur le Mini-Remote)	Embout à six pans creux 3 mm
<b>SHIMANO SC-E5003</b> Vis de fixation	0,8 Nm	Embout à six pans creux 3 mm
<b>Plaquettes de frein</b>		
<b>SHIMANO</b> Bague d'écartement	2 ... 4 Nm	Clé Allen 3 mm Tournevis droit
<b>TEKTRO pour hydraulic disc brake system</b> Vis de fixation	3 ... 5 Nm	Clé Allen 3 mm
<b>Ligne de frein</b>		
<b>SHIMANO</b> Vis de jonction du frein à main	5 ... 7 Nm	Clé plate 8 mm
<b>SHIMANO</b> Vis de jonction de l'étrier de frein, version pour assemblage à vis à tête creuse	5 ... 7 Nm 8 ... 10 Nm	Clé Allen 3 mm Clé Allen 4 mm
<b>SHIMANO</b> Vis de jonction de l'étrier de frein, version droite	5 ... 7 Nm	Clé Allen 3 mm
<b>SHIMANO pour vélo de course</b> Vis de jonction du manchon de ligne	5 ... 7 Nm	Clé plate 8 mm
<b>TEKTRO pour hydraulic disc brake system</b> Vanne de purge sur l'étrier de frein	4 ... 6 Nm	#
<b>TEKTRO pour hydraulic disc brake system</b> Vis de fermeture du réservoir d'équilibrage du frein à main	2 ... 4 Nm	Torx® T15
<b>Étrier de frein</b>		
<b>SHIMANO</b> Vis de fixation de l'adaptateur et vis de fixation de l'étrier de frein, version avec logement de frein IS	6 ... 8 Nm	...
<b>SHIMANO</b> Vis de fixation de l'étrier de frein, version Postmount	6 ... 8 Nm	...
<b>TEKTRO pour hydraulic disc brake system</b> Vis de fixation de l'adaptateur	6 ... 8 Nm	#
<b>TEKTRO pour hydraulic disc brake system</b> Vis de fixation de l'étrier de frein	6 ... 8 Nm	Clé Allen 5 mm
<b>Disque de frein</b>		
<b>SHIMANO pour type Center-Lock</b> Vis de fixation de l'attache rapide	40 ... 50 Nm	TL-LR15 TL-FC36/TL-LR11 Clé à molette
<b>SHIMANO pour type Center-Lock</b> Vis de fixation, version écrou	40 ... 50 Nm	TL-LR10 Clé plate

<b>SHIMANO pour version à 5 trous</b> Vis de fixation	2 ... 4 Nm	Torx [n° 25]
<b>SHIMANO pour version à 6 trous</b> Vis de fixation	2 ... 4 Nm	Torx [n° 25]
<b>TEKTRO pour hydraulic disc brake system</b> Vis de fixation	4 ... 6 Nm	Torx® T25
<b>Frein cantilever</b>		
<b>SHIMANO</b> Vis de fixation de l'étrier de frein	5 ... 7 Nm	Clé Allen 5 mm
<b>SHIMANO</b> Vis de fixation pour sabot de frein	8 ... 9 Nm	Clé Allen 5 mm Clé plate 10 mm
<b>SHIMANO</b> Vis de fixation de câble	6 ... 8 Nm	Clé Allen 5 mm
<b>Frein de jante à double articulation</b>		
<b>SHIMANO</b> Vis de fixation	8 ... 10 Nm	Clé Allen 5 mm
<b>SHIMANO, modèles avec écrou</b> Vis de fixation	8 ... 10 Nm	Clé plate 10 mm
<b>SHIMANO</b> Vis de fixation pour sabot de frein	5 ... 7 Nm	Clé Allen 4 mm
<b>SHIMANO, côté gauche</b> Vis de fixation pour câble de frein	6 ... 8 Nm	Clé Allen 5 mm
<b>SHIMANO, côté droit</b> Vis de fixation pour câble de frein	1 ... 1,5 Nm	Clé Allen 2 mm
<b>Télécommande de la tige de selle</b>		
<b>EIGHTPINS</b> Vis de fixation Pince de câble	2,5 Nm 5 Nm	Embout à six pans creux 4 mm Embout à six pans creux 3 mm
<b>Couronne de roue libre</b>		
<b>SHIMANO</b>	35 Nm	Extracteur de roue libre TL-FW3
<b>Fourche suspendue</b>		
<b>Intend Edge</b> Vis pour double pont	12 Nm	
<b>SR SUNTOUR</b> Côté suspension, haut, plastique	5 Nm	
<b>SR SUNTOUR</b> Côté suspension, haut, aluminium	20 Nm	
<b>SR SUNTOUR</b> Côté suspension, bas	10 Nm	Embout à six pans creux mm (couple de serrage)
<b>SR SUNTOUR</b> Côté suspension, bas	8 Nm	Écrou en aluminium (couple de serrage)
<b>SR SUNTOUR</b> Côté suspension, bas, (régler la course de suspension)	7 Nm	

<b>SR SUNTOUR</b> Côté amortissement, haut, plastique	5 Nm	
<b>SR SUNTOUR</b> Côté amortissement, haut, aluminium	20 Nm	
<b>SR SUNTOUR</b> Côté amortissement, bas, sans réglage	10 Nm	
<b>SR SUNTOUR</b> Côté amortissement, bas, avec réglage	7 Nm	
<b>SR SUNTOUR</b> Pince pour tête de fourche	7 Nm	
<b>SRAM RockShox, 35</b> Couvercle	28 Nm	Douille six pans 24 mm
<b>SRAM RockShox, Lyrik, ZEB</b> Couvercle de l'amortisseur de compression	28 Nm	Outil RockShox pour couvercle / cassette (ou outil standard pour cassette)
<b>SRAM RockShox, Lyrik, ZEB</b> Couvercle suspension DebonAir+	28 Nm	Outil RockShox pour couvercle / cassette (ou outil standard pour cassette)
<b>SRAM RockShox, Lyrik, ZEB</b> Couvercle suspension Dual Position Air	28 Nm	Douille six pans 24 mm
<b>SRAM RockShox, 35</b> Vis de fixation – bague de réglage de la compression et bague de commande à distance	1,4 Nm	Embout à six pans creux 2,5 mm
<b>SRAM RockShox, Lyrik, ZEB</b> Vis de fixation – Réglage de la compression Charger RC (Select)	1,35 Nm	Embout à six pans creux 2,5 mm
<b>SRAM RockShox, Lyrik, ZEB</b> Vis de fixation – Bague de réglage de la compression Charger RC (Select)	0,75 ... 1,1 Nm	Embout à six pans creux 2,5 mm
<b>SRAM RockShox, 35</b> Vis de fixation – Bague de réglage de la course de suspension (Dual Position Coil)	1,35 Nm	Embout à six pans creux 2,5 mm
<b>SRAM RockShox, Lyrik, ZEB</b> Plaque de fond rails de guidage boîtier ButterCup – plaque de fond pour rails de guidage – Suspension pneumatique et amortisseur	3,3 Nm	Torx® T25
<b>SRAM RockShox, Lyrik, ZEB</b> Boîtier ButterCup (supérieur) pour boîtier ButterCup (inférieur) – Suspension pneumatique et amortisseur	3,3 Nm	Clé à tuyauter 23 mm
<b>SRAM RockShox</b> Bottomless Tokens	4 Nm	Embout à six pans creux 8 mm et douille six pans 24 mm

<b>SRAM RockShox, Lyrik, ZEB</b> Tête d'étanchéité (détente) pour couvercle du tube de cartouche d'amortisseur – Charger RC (Select), Rush RC (Base)	2 Nm	Douille six pans 10 mm
<b>SRAM RockShox, Lyrik, ZEB</b> Vanne de décharge de pression (PRV) et bouchon	9 Nm	Clé à tuyauter 19 mm
<b>SRAM RockShox</b> Vis de réglage – Bague de butée de câble de commande à distance	À la main ou 0,1 ... 0,3 Nm	Embout à six pans creux 2 mm
<b>SRAM RockShox, Lyrik, ZEB</b> Vis de serrage – Bague de réglage de la détente	0,84 Nm	Embout à six pans creux 2,5 mm
<b>SRAM RockShox, Lyrik, ZEB</b> Insert barres de guidage suspension pneumatique (Select+, Select, Base – uniquement DebonAir+)	3,3 Nm	Embout à six pans creux 5 mm
<b>SRAM RockShox, Lyrik, ZEB</b> Vis de serrage réglage à ergots – Réglage de l'amortisseur de compression (HSC) × 2	0,56 Nm	Embout à six pans creux 2,5 mm
<b>SRAM RockShox</b> Vis inférieures	6,8 Nm	Embout à six pans creux 5 mm
<b>Frein à main</b>		
<b>SHIMANO</b> Vis de fixation	6 ... 8 Nm	Clé Allen 4 mm Clé Allen 5 mm
<b>SHIMANO</b> Vis de fixation BL-M987/ BL-M9000/BL-M9020	4 ... 6 Nm	Clé Allen 4 mm
<b>SHIMANO, levier pour frein à disque</b> Raccord de purge	4 ... 6 Nm	Clé à douille 7 mm
<b>SHIMANO, levier pour frein à disque</b> Vis de purge d'air	0,3 ... 0,5 Nm	...
<b>TEKTRO pour hydraulic disc brake system</b> Vis de fixation	5 ... 7 Nm	Clé Allen 4 mm
<b>Plateau</b>		
<b>FIT, Brose FIT</b> Anneau de fermeture de l'étoile de manivelle (Spider Lockring)	28 Nm	Outil pour pédalier ISIS
<b>FIT, Panasonic FIT</b> Vis de l'étoile de manivelle	13 Nm	Clé Allen 5 mm
<b>FIT, Panasonic FIT</b> Anneau de fermeture de l'étoile de manivelle (Spider Lockring)	40 Nm	Outil pour pédalier ISIS
<b>FIT, Panasonic FIT</b> Vis de l'étoile de manivelle	13 Nm	Clé Allen 5 mm

<b>SHIMANO, pour VTT/tout chemin</b> Plus grand plateau Plateau moyen Plus petit plateau	14 ... 16 Nm 16 ... 17 Nm	...
<b>SHIMANO, modèle simple</b> Vis de fixation pour manivelle/plateau	12 ... 14 Nm	Clé Allen 5 mm/Torx [n° 30]
<b>SHIMANO, modèle double</b> Plus grand plateau Plus petit plateau	12 ... 14 Nm 16 ... 17 Nm	Clé Allen 5 mm/Torx [n° 30] Clé Allen 5 mm/Torx [n° 30]
<b>SHIMANO, modèle triple</b> Plus grand plateau Plateau moyen Plus petit plateau	12 ... 14 Nm 16 ... 17 Nm	Clé Allen 5 mm/Torx [n° 30] Clé Allen 5 mm/Torx [n° 30]
<b>SHIMANO, FC-M8000, modèle simple</b> Vis de fixation pour manivelle/plateau	12 ... 14 Nm	Torx [n° 30]
<b>SHIMANO, FC-M8000, modèle double</b> Plus grand plateau Plus petit plateau	12 ... 14 Nm 16 ... 17 Nm	Torx [n° 30] Torx [n° 30]
<b>SHIMANO, FC-M8000, modèle triple</b> Plus grand plateau Plateau moyen Plus petit plateau	10 ... 12 Nm 16 ... 17 Nm	Torx [n° 30] Torx [n° 30]
<b>Pare-chaîne</b>		
<b>Lunette de montage du pare-chaîne Brose</b> Vis de fixation	6 Nm	Clé Allen 3 mm
<b>Pare-chaîne pour moteur BOSCH BDU37xx</b> Vis de fixation	max. 10 Nm	M6 × 10, tête : max. 5 mm, longueur : max. 8,5 mm
<b>Palier de manivelle/Pédalier</b>		
Palier de manivelle conventionnel à cartouche	35 ... 45 Nm	...
<b>SHIMANO, HOLLOWTECH II/Pédalier à deux pièces</b> Adaptateur gauche et gaine intérieure	35 ... 50 Nm	TL-FC24 / TL-FC25 / TL-FC32 / TL-FC36
<b>SHIMANO, HOLLOWTECH II/Pédalier à deux pièces</b> Capuchon	0,7 ... 1,5 Nm	TL-FC16 / TL-FC18
<b>SHIMANO, HOLLOWTECH II/Pédalier à deux pièces</b> Vis du bras de manivelle gauche	12 ... 14 Nm	Clé Allen 5 mm
<b>SHIMANO, type OCTALINK</b> Adaptateur gauche et corps principal	50 ... 70 Nm	TL-UN74-S/ TL-UN66
<b>SHIMANO, type OCTALINK</b> Pédalier	35 ... 50 Nm	Clé Allen 8 mm Clé Allen 10 mm

<b>SHIMANO, type SQUARE</b> Adaptateur gauche et corps	50 ... 70 Nm	TL-UN74-S
<b>SHIMANO, type SQUARE</b> Pédalier	35 ... 50 Nm	Clé Allen 8 mm
<b>Guidon</b>		
<b>Vis de serrage, conventionnel</b>	5 ... 7 Nm*	#
<b>CONTROL TECH</b> , serrage de guidon avec une ou deux vis	14 ... 16 Nm	#
<b>SHIMANO</b> serrage de guidon avec une ou deux vis	20 ... 29 Nm	#
<b>Moteur</b>		
<b>FIT, Brose S Mag FIT</b> Vis de fixation du moteur (horizontal/vertical)	23 / 25 Nm	Clé à douille SW 13 mm Clé Allen SW 6 mm
<b>FIT, Panasonic FIT</b> Vis de fixation du moteur	20 ... 24 Nm	Clé Allen 6 mm
<b>Moteur BOSCH BDU37xx</b> 6 × vis de fixation du moteur	20 ± 2 Nm	Torx Plus® P40, M8 × 16
		
<b>Capot du moteur</b>		
<b>Capot du moteur BOSCH BDU37xx</b>		
Vis de fixation du capot de moteur inférieur	Montage initial : 3 ± 0,5 Nm Installation ultérieure : 2 ± 0,5 Nm	Torx® TX 20
Vis de fixation du capot de moteur	Montage initial : 3 ± 0,5 Nm Installation ultérieure : 2 ± 0,5 Nm	Torx® TX 20, 4 × 8 mm
<b>Capot de moteur FIT Brose</b>	1 Nm	Clé Allen 3 mm
<b>Moyeu</b>		
<b>ROHLOFF, 14/500</b> Fermetures à baïonnette / Vis de tambour de câble	1,5 Nm	Embout à six pans creux 2 mm
<b>ROHLOFF, 14/500</b> Vis de purge d'huile	0,5 Nm	Embout à six pans creux 3 mm
<b>ROHLOFF, 14/500</b> Vis de fixation pour le tendeur de chaîne et le support de couple	...	Embout à six pans creux 5 mm
<b>ROHLOFF, 14/500</b> pour la rotation de l'axe de commande du changement de vitesse	...	Clé à fourche 8 mm
<b>ROHLOFF, 14/500</b> toutes les autres vis	3 Nm	Torx® TX 20
<b>ROHLOFF, 14/500</b> Versions CC	7 Nm	
<b>ROHLOFF, 14/500</b> Écrou d'axe TS	30 ... 35 Nm	



<b>ROHLOFF, 14/500</b> Vis de fixation du collier de cadre	6 Nm	Embout à six pans creux 4 mm
<b>ROHLOFF, 14/500</b> Vis de fixation de la plaque d'axe	7 Nm	Embout à six pans creux 5 mm
<b>ROHLOFF, 14/500</b> Vis de plateau	7 Nm	Embout à six pans creux 5 mm
<b>ROHLOFF, 14/500</b> Vis de fixation du support de frein à disque	8 Nm	M6
<b>ROHLOFF, 14/500</b> Vis de fixation du frein à disque	10 Nm	Embout à six pans creux 5 mm
<b>ROHLOFF, 14/500</b> Vis de plaque d'axe	3 Nm	Torx® TX 20
<b>ROHLOFF, 14/500</b> Vis de collier du support de couple	2,5 Nm	
<b>ROHLOFF, 14/500</b> Collier de cadre	6 Nm	Tournevis SW10, maintenir la vis avec un embout à six pans creux 4 mm
<b>ROHLOFF, 14/500</b> Vis de fixation du tendeur de chaîne	8 Nm	Embout à six pans creux 5 mm
<b>ROHLOFF, 14/500</b> Vis de fixation du guide-chaîne	3 Nm	Torx® TX 20
<b>ROHLOFF, 14/500</b> Vis de fixation de la douille d'écartement arrière	3 Nm	Torx® TX 20
<b>ROHLOFF, 14/500</b> Vis de fixation de la poignée rotative sur le guidon	1 Nm	Embout à six pans creux 2,5 mm
<b>ROHLOFF, 14/500</b> Butée de câble	3 Nm	Torx® TX 20
<b>ROHLOFF, 14/500</b> Contre-support de câble	6 Nm	Embout à six pans creux 4 mm
<b>SHIMANO version à attache rapide</b> FH-M3050, FH-M4050, FH-MT200-B, FH-MT400, FH-MT400-B, FH-MT500, FH-MT500-B, FH-MT510, FH-MT510-B, FH-RM33, FH-RM35, FH-TX505, FH-TY505, FH-UR600, HB-M3050, HB-M4050, HB-MT200, HB-MT400, HB-MT400-B, HB-RM33, HB-TX505 <b>SLX</b> FH-M7000, FH-M7010, FH-M7010-B, HB-M7000, HB-M7010, HB-M7010-B <b>DEORE</b> FH-M618, FH-M618-B, FH-M6000, FH-M6010, FH-M6010-B, HB-M618, HB-M618-B, HB-M6000, HB-M6010, HB-M6010-B Vis de fixation du disque de frein	40 Nm	Clé anglaise et outil spécial TL-LR15 (SHIMANO)

<b>Axe de roue SHIMANO E-THRU</b> Bague de fixation pour disque de frein	40 Nm	Outil spécial TL-FC36 (SHIMANO)
<b>SHIMANO</b> , FH-M3050, FH-M4050, FH-M7000, FH-M6000, FH-RM33, FH-RM35, FH-UR600 Vis de fixation, corps de roue libre	35 ... 50 Nm	Embout à six pans creux 10 mm
<b>SHIMANO</b> , FH-MT200, FH-TX505, FH-TY505 Vis de fixation, corps de roue libre	147 ... 200 Nm	Embout à six pans creux 12 mm
<b>SHIMANO</b> , FH-M7010, FH-M7010-B, FH-M6010, FH-M6010-B, FH-M618, FH-M618-B, FH-MT400, FH-MT400-B, FH-MT500, FH-MT500-B, FH-MT510, FH-MT510-B Contre-écrou	15 ... 20 Nm	Clé à moyeu 17 mm
<b>SHIMANO</b> , HB-M7000, HB-M6000, HB-M4050 Contre-écrou	10 ... 15 Nm	Clés à moyeu 13 mm et 17 mm
<b>SHIMANO</b> , HB-M7010, HB-M7010-B, HB-M6010, HB-M6010-B, HB-M618, HB-M618-B, HB-MT400, HB-MT400-B Contre-écrou	21 ... 26 Nm	Clé à moyeu 22 mm
<b>Dynamo moyeu SHIMANO</b> Type E2	20 - 25 Nm	Clé plate
<b>Dynamo moyeu SHIMANO</b> Type J2	20 Nm	Clé plate
<b>Dynamo moyeu SHIMANO</b> Type J2-A	20 Nm	Clé plate
<b>Pédale</b>		
<b>Pédale, conventionnelle</b>	33 ... 35 Nm	Clé plate 15 mm
<b>SHIMANO</b> Vis de fixation	35 ... 55 Nm	Clé plate 15 mm
<b>Tige de selle</b>		
<b>by.schulz, G1</b> Vis de serrage de la selle M8 Vis de fixation sans tête M5	20 ... 24 Nm 3 Nm	Embout à six pans creux 2,5 mm
<b>by.schulz, G2</b> Vis de serrage de la selle M6 Vis de fixation sans tête M5	12 ... 14 Nm 3 Nm	Embout à six pans creux 2,5 mm
<b>EIGHTPINS NGS2</b> Axe de tige de selle Accouplement à glissement Capuchon de valve Axe Postpin Vis de serrage arrière (selle) Vis de montage M5 gaine extérieure	8 Nm 18 Nm 0,5 Nm 8 Nm 8 Nm 0,5 Nm	Embout à six pans creux 6 mm Embout à six pans creux 3 mm Embout à six pans creux 5 mm Embout à six pans creux 5 mm Embout à six pans creux 3 mm Embout à six pans creux 3 mm

<b>EIGHTPINS H01</b> Axe de tige de selle Accouplement à glissement Capuchon de valve Axe Postpin Vis de serrage arrière (selle) Vis de montage M5 gaine extérieure	8 Nm 18 Nm 0,5 Nm 8 Nm 8 Nm 0,5 Nm	Embout à six pans creux 6 mm Embout à six pans creux 3 mm Embout à six pans creux 5 mm Embout à six pans creux 5 mm Embout à six pans creux 3 mm Embout à six pans creux 3 mm
<b>LIMOTEC LimoDP</b> Vis de serrage de la tige de selle Vis de serrage de la selle	6 ... 7 Nm 7 ... 9 Nm	
<b>Tige de selle suspendue SR SUNTOUR</b> Vis d'attache de selle Vis de fixation sans tête M5	15 ... 18 Nm 3 Nm	Embout à six pans creux 5,0 mm Embout à six pans creux 2,5 mm
<b>Manette de vitesse</b>		
<b>SHIMANO DEORE SL-M4100</b> Vis de fixation	3 Nm	Embout à six pans creux 4 mm
<b>SHIMANO DEORE SL-M5100</b> Vis de fixation	3 Nm	Embout à six pans creux 4 mm
<b>SHIMANO DEORE SL-M6100</b> Vis de fixation	3 Nm	Embout à six pans creux 4 mm
<b>SHIMANO DEORE XT SL-M8100</b> Vis de fixation	3 Nm	Embout à six pans creux 4 mm
<b>SHIMANO DEORE XT SL-M8130</b> Vis de fixation	3 Nm	Embout à six pans creux 4 mm
<b>SHIMANO SLX SL-M7100</b> Vis de fixation	3 Nm	Embout à six pans creux 4 mm
<b>SHIMANO XTR SL-M9100</b> Vis de fixation	3 Nm	Embout à six pans creux 4 mm
<b>SRAM AXS-Controller</b> Vis de fixation du collier de serrage	2 Nm	Torx® T25
<b>Dérailleur arrière</b>		
<b>SHIMANO pour VTT/tout chemin</b> Vis de fixation, type standard	8 ... 10 Nm	Clé Allen 5 mm
<b>SHIMANO pour VTT/tout chemin</b> Vis de fixation avec support	3 ... 4 Nm	Clé Allen 5 mm
<b>SHIMANO pour vélos BMX</b> Vis de fixation	3 ... 4 Nm	Clé anglaise
<b>SHIMANO pour VTT/tout chemin</b> Vis de fixation pour câble intérieur	6 ... 7 Nm	Clé Allen 4 mm/ Clé Allen 5 mm/ Clé anglaise
<b>SHIMANO pour VTT/tout chemin</b> Vis de fixation de la poulie de guidage	2,5 ... 5 Nm	Clé Allen 3 mm
<b>SHIMANO pour VTT/tout chemin</b> Vis de fixation de la poulie de tension	2,5 ... 5 Nm	Clé Allen 3 mm
<b>SHIMANO pour vélo de course</b> Vis de fixation, type standard	8 ... 10 Nm	Clé Allen 5 mm

<b>SHIMANO pour vélo de course</b> Vis de fixation avec support	3 ... 4 Nm	Clé plate
<b>SHIMANO pour vélo de course</b> Vis de fixation pour câble intérieur	6 ... 7 Nm	Clé Allen 4 mm/ Clé Allen 5 mm
<b>SHIMANO pour vélo de course</b> Vis de fixation pour poulie	2,5 ... 5 Nm	Clé Allen 3 mm
<b>Phare avant</b>		
<b>Phare avant FUXON</b> Vis de fixation	>5 Nm	...
<b>SUPERNOVA, M99 Pure/ Pure+, V521s</b> Vis de fixation	2 Nm	Vis de montage M6, écrou autobloquant, rondelle d'écartement
<b>SUPERNOVA, M99 Pure/ Pure+, V521s</b> Vis de potence	6 Nm	
<b>Dérailleur avant</b>		
<b>SHIMANO pour VTT/tout chemin</b> Vis de fixation, type collier, type E et montage direct	5 ... 7 Nm	Clé Allen 5 mm
<b>SHIMANO pour VTT/tout chemin</b> Adaptateur de boîtier de pédalier	35 ... 50 Nm	...
<b>SHIMANO pour VTT/tout chemin</b> Vis Top Swing, type collier et type E	5 ... 7 Nm	Clé Allen 5 mm/ Clé plate 9 mm
<b>SHIMANO pour VTT/tout chemin</b> Vis Down Swing, type collier, montage direct	5 ... 7 Nm	Clé Allen 5 mm
<b>SHIMANO pour vélo de course</b> Vis de fixation	5 ... 7 Nm	Clé Allen 5 mm/ Clé plate 9 mm
<b>SHIMANO pour vélo de course</b> Vis de fixation du câble	6 ... 7 Nm	Clé Allen 5 mm
<b>Protection contre l'encastrement</b>		
<b>FIT, Brose</b> Vis de fixation	6 Nm	Clé à douille 8 mm Clé Allen 4 mm Clé Allen 3 mm
<b>Frein V-Brake</b>		
<b>SHIMANO</b> Vis de fixation pour câble de liaison	6 ... 8 Nm	Clé Allen 5 mm
<b>SHIMANO</b> Écrou de sabot de frein	6 ... 8 Nm	Clé Allen 5 mm
<b>SHIMANO</b> Vis de fixation de câble	6 ... 8 Nm	Clé Allen 5 mm
<b>Potence</b>		
<b>FSA, potence à plongeur en carbone</b>	9 Nm	Clé plate 15 mm

## 9 Recherche des erreurs, correction des pannes et réparation

### 9.1 Prévenir les douleurs

Le vélo électrique est à la fois un moyen de déplacement et un équipement de sport qui contribue à une bonne santé.

Après les premiers trajets, vous pourrez ressentir des courbatures le lendemain. Toutefois, des douleurs persistantes ne devraient jamais survenir pendant ou après un trajet.

Les douleurs les plus fréquentes sont :

- douleurs liées à la position assise,
- douleurs aux hanches,
- douleurs dorsales,
- douleurs à la nuque et aux épaules,
- mains engourdies ou douloureuses,
- douleurs aux cuisses,
- douleurs aux genoux et
- douleurs aux pieds.

Si une ou plusieurs douleurs surviennent, effectuez les actions suivantes :

- 1** Vérifier que tous les composants sont adaptés. Dans la plupart des cas, les douleurs liées à la conduite d'un vélo électrique sont dues à un manque d'entraînement, à un mauvais réglage ou à des composants mal adaptés au corps du cycliste.
- 2** Contactez rapidement un médecin et parlez-lui ouvertement de vos douleurs. Les douleurs peuvent être le signe de problèmes médicaux qui doivent être traités.



- 3** Si le médecin ne diagnostique aucun trouble médical, contactez une salle de sport, un coach sportif ou un physiothérapeute. Un accompagnement personnel est nécessaire pour bien effectuer des exercices d'étirement ou de renforcement musculaire.

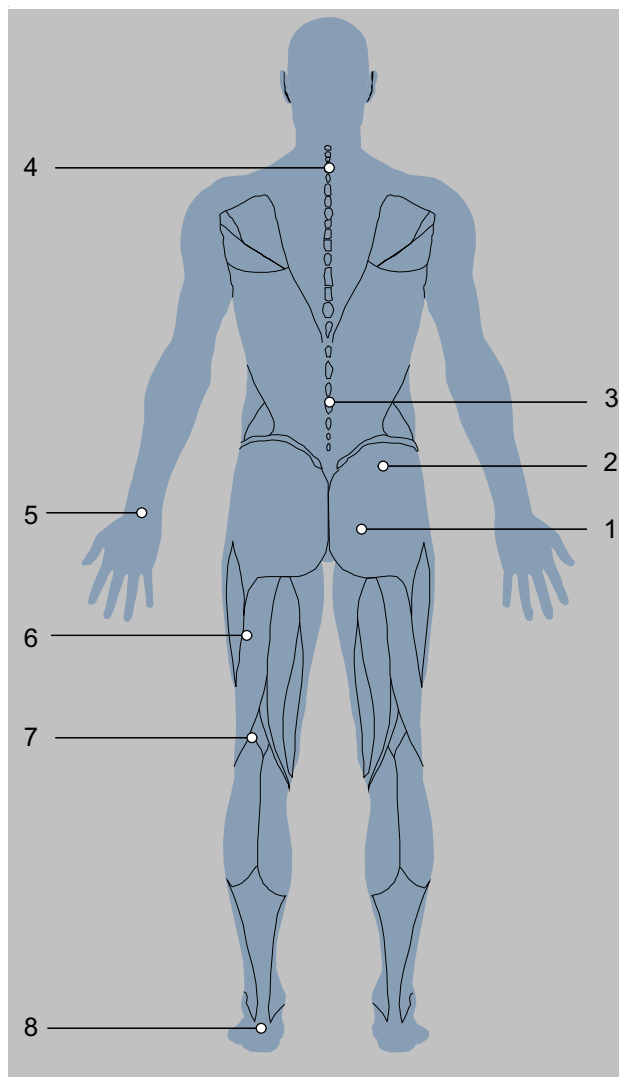

Illustration 161 : Douleurs connues liées à un manque d'entraînement et/ou à des composants mal réglés

### 9.1.1 Douleurs liées à la position assise

Des douleurs liées à la position assise surviennent chez environ 50 % des cyclistes :

- douleurs de pression au niveau des ischions,
- douleurs dans le bas du dos et
- douleurs de pression et sensation d'engourdissement du périnée.

#### Solution

- Adoptez une position de conduite optimale (voir le chapitre 6.5.2).
- Ajustez la hauteur et l'inclinaison de la selle (voir le chapitre 6.5.4).
- Portez un cuissard et utilisez une crème anti-irritation (voir le chapitre 6.12).
- Utilisez une selle ergonomique adaptée (voir le chapitre 6.5.4).



- Conduisez occasionnellement debout.

### 9.1.2 Douleurs aux hanches

Les douleurs en bas du dos sont souvent liées non à la musculature dorsale mais au muscle ilio-psoas. Ce muscle fait partie de la musculature interne de la hanche et permet la flexion des hanches. Il s'étend du fémur jusqu'à la colonne vertébrale. Si ce muscle est sollicité trop fortement ou raccourci, cela peut entraîner des douleurs dorsales.

#### Solution



- Exercices de renforcement du muscle ilio-psoas.
- Exercices d'étirement des muscles fléchisseurs et extenseurs des hanches.

### 9.1.3 Douleurs dorsales

La pratique du vélo électrique renforce la musculature dorsale. Plus la selle est surhaussée, plus la musculature dorsale est sollicitée. Initialement, une position trop penchée peut entraîner des douleurs au niveau du dos, des bras et des poignets. La musculature ventrale est la contrepartie de la musculature dorsale et stabilise le bassin et le dos. Les douleurs dorsales sont donc fréquemment causées par une musculature ventrale insuffisante.

#### Solution



- Contactez le revendeur spécialisé. Adoptez une position assise plus droite (voir le chapitre 6.5.3).

- Des exercices d'étirement des ligaments de la musculature dorsale et ventrale et un entraînement modéré au vélo entraînent un allongement des tendons et le développement de nouveaux muscles dorsaux et ventraux.

Après une période d'entraînement, la position souhaitée peut être adoptée.

### 9.1.4 Douleurs à la nuque et aux épaules

Du fait de la position penchée en avant sur le vélo électrique, le poids du torse repose sur les épaules. Puis la position est étirée, plus les épaules supportent de charge.

Les douleurs sont fréquemment liées à la position adoptée. Les cyclistes ont souvent les bras tendus. Les chocs, par exemple sur les sections accidentées, sont alors transmis aux épaules sans être amortis. Ceci entraîne de fortes douleurs.

Autre source de douleurs : ce qu'on appelle le « dos rond ». En raison de la position adoptée, la nuque doit être étirée très fortement vers l'arrière pour que le cycliste puisse regarder vers l'avant. Ceci tend les muscles de la nuque et des épaules.

### 9.1.5 Mains engourdis ou douloureuses

Les mains forment l'un des trois points de contact lors de la conduite d'un vélo électrique. Les mains transmettent le poids du torse au guidon. En position « hollandaise » droite, ce poids est presque nul, tandis qu'il est à son maximum en position sportive. La force est alors exercée sur une petite surface sur la poignée, de sorte que la contrainte de pression subie par les mains est très forte. Les mains sont très sensibles et peuvent porter au maximum 20 % du poids du corps lors d'une sollicitation prolongée.

### 9.1.6 Douleurs aux cuisses

Les douleurs aux cuisses sont le plus souvent causées par des problèmes musculaires. Ces douleurs peuvent être causées par un déséquilibre musculaire entre les fléchisseurs, extenseurs et adducteurs.

#### Solution



- Adopter une position de conduite plus droite réduit immédiatement les douleurs.
- Pliez toujours légèrement les coudes.
- ⇒ L'articulation du coude ne doit pas être bloquée. Les bras amortissent les chocs.
- Ajustez le guidon (voir le chapitre 6.5.5).
- Adoptez toujours une position de conduite optimale (voir le chapitre 6.5.3).

#### Solution

- Réglez parfaitement les poignées (voir les chapitres 6.5.5.1, 6.5.5.2 et 6.5.8),
- Bougez les bras et les mains pendant le trajet (voir le chapitre 6.15),
- Portez des gants de cyclisme rembourrés (voir le chapitre 2.15) et
- Optimisez les poignées (voir le chapitre 6.5.7).

#### Solution

- L'accroissement de l'assistance sur le vélo électrique apporte un soulagement immédiat.



- Exercices ciblés pour lutter contre le déséquilibre et le raccourcissement des muscles des cuisses.
- Exercices d'étirement des muscles des cuisses.

### 9.1.7 Douleurs aux genoux

La pratique du vélo électrique est un sport qui préserve l'articulation du genou, recommandé pour les sportifs débutants. Lors du pédalage, le genou transmet des forces très importantes de la cuisse vers le pied. Les tendons et le cartilage du genou sont donc fortement sollicités.

Les douleurs sur les faces interne et externe du genou sont fréquemment causées par un mauvais réglage du système de cale-pied entraînant une mauvaise position du pied. Les douleurs dans la zone inférieure du genou sont le plus souvent liées à une position de conduite inadaptée.

Le temps froid peut également causer des douleurs aux genoux. Lorsque les températures sont basses, les tendons sont moins élastiques et frottent donc plus fortement sur le genou.

Une mauvaise position entraîne une usure très forte du cartilage. Des ligaments trop courts ou des déséquilibres musculaires peuvent renforcer cet effet. Les douleurs sur la face supérieure de la rotule sont fréquemment le signe d'un déséquilibre musculaire. Les douleurs sous la rotule sont le plus souvent liées à une pression importante dans l'articulation du genou entraînant une irritation des ligaments patellaires.

### 9.1.8 Douleurs aux pieds

Les pieds forment l'un des trois points de contact lors de la conduite d'un vélo électrique. Les pieds transmettent la force de la cuisse sur la pédale et font ainsi avancer le vélo électrique. Les pieds subissent alors une sollicitation comprise entre 100 % du poids du corps et 1000 % en cas de sauts.

Les douleurs aux pieds surviennent fréquemment lorsque la selle est trop basse ou que la position du pied sur la pédale est mauvaise.

Des chaussures inadaptées peuvent également causer des douleurs aux pieds.

#### Solution

- Contactez le revendeur spécialisé. Faites ajuster le vélo électrique (voir le chapitre 6.5) Mesurez ensuite le vélo.
- Évitez le froid.



- Corrigez les mauvaises positions par des exercices d'étirement, un renforcement de la musculature et des exercices de Blackroll.

#### Solution

- Portez des chaussures tenant bien en place sans être lacées trop serré. (voir le chapitre 2.5)
- Placez les pieds correctement sur les pédales (voir le chapitre 6.13).
- Optimisez la hauteur de la selle (voir le chapitre 6.5.4).



## 9.2 Recherche d'erreur système d'entraînement FIT

Les composants du système d'entraînement sont contrôlés automatiquement en continu. Si une erreur est détectée, un message d'erreur s'affiche à l'écran. En fonction du type d'erreur, le système d'entraînement peut s'arrêter automatiquement.

### 9.2.1 Le système d'entraînement ou l'écran ne démarrent pas

Si l'écran ou le système d'entraînement ne démarrent pas, procéder comme suit :

- 1 Contrôlez que la batterie est allumée. Si ce n'est pas le cas, allumez la batterie.
- ⇒ Si les LED de l'affichage du niveau de charge ne s'allument pas, contactez un revendeur spécialisé.
- 2 Si les LED de l'affichage du niveau de charge s'allument mais que le système d'entraînement ne démarre pas, retirez la batterie.
- 3 Insérez la batterie.
- 4 Démarrer le système d'entraînement.
- 5 Si le système d'entraînement ne démarre pas, retirez la batterie.
- 6 Nettoyez tous les contacts avec un chiffon doux.

- 7 Insérez la batterie.
- 8 Démarrer le système d'entraînement.
- 9 Si le système d'entraînement ne démarre pas, retirez la batterie.
- 10 Chargez entièrement la batterie.
- 11 Insérez la batterie.
- 12 Démarrer le système d'entraînement.
- 13 Si le système d'entraînement ne démarre pas, appuyez sur la **touche Marche/Arrêt (unité de commande)** pendant au moins 8 secondes.
- 14 Si le système d'entraînement ne démarre pas après environ 6 secondes, appuyez sur la **touche Marche/Arrêt (unité de commande)** pendant au moins 2 secondes.
- 15 Si le système d'entraînement ne démarre pas, contactez le revendeur spécialisé.

### 9.2.2 Messages d'avertissement et LED

Tous les messages d'avertissement ainsi que la signification des LED sont expliqués au chapitre 6.2.

### 9.2.3 Erreur dans l'assistance

Symptôme	Cause / Possibilité	Mesure à prendre
Aucune assistance n'est fournie.	La vitesse est-elle trop élevée ?	1 Contrôlez les affichages à l'écran. L'assistance électrique ne fonctionne que jusqu'à une vitesse maximale de 25 km/h.
	La batterie est-elle suffisamment chargée ?	2 Contrôlez le niveau de charge de la batterie. 3 Si la batterie est presque vide, rechargez-la.
	En cas de trajets sous de hautes températures, de longues côtes ou de trajets prolongés avec une lourde charge, la batterie peut devenir trop chaude.	4 Arrêtez le système d'entraînement. 5 Patientez un moment puis essayez à nouveau.
	La batterie, l'écran ou le commutateur de niveau d'assistance peuvent être mal connectés, ou un plusieurs de ces éléments peuvent présenter un problème.	6 Contactez le revendeur spécialisé.

Tableau 38 : Correction des erreurs d'assistance

Symptôme	Cause / Possibilité	Mesure à prendre
Aucune assistance n'est fournie.	Appuyez-vous sur les pédales ?	<b>7</b> Le vélo électrique n'est pas une moto. Appuyez sur les pédales.
	Le système est-il démarré ?	<b>8</b> Appuyez sur la <b>touche Marche/Arrêt (batterie)</b> pour le démarrer.
	Le mode d'assistance est-il réglé sur [OFF] ?	<b>9</b> Réglez le mode d'assistance sur un autre niveau d'assistance que [OFF]. <b>10</b> Si vous avez toujours l'impression qu'aucune assistance n'est fournie, contactez le revendeur spécialisé.
La distance parcourue avec assistance est trop courte.	Les propriétés de la batterie se dégradent en hiver.	Ceci n'indique pas un problème.
	En fonction des conditions de la chaussée, de la vitesse sélectionnée et du temps d'utilisation total de l'éclairage, la distance parcourue peut être réduite.	<b>11</b> Contrôlez le niveau de charge de la batterie. <b>12</b> Si la batterie est presque vide, rechargez-la.
	La batterie est-elle entièrement chargée ?	<b>13</b> Si la distance totale que vous pouvez parcourir avec une batterie entièrement chargée a diminué, il est possible que la batterie soit affectée. Remplacez la batterie par une neuve.
	La batterie est une pièce d'usure. Des chargements répétés et des temps d'utilisation prolongés entraînent une dégradation de la batterie (perte de puissance).	<b>14</b> Si la distance que vous pouvez parcourir avec un chargement simple est très courte, remplacez la batterie par une neuve.
Il est difficile d'appuyer sur les pédales.	Les pneus sont-ils gonflés à une pression suffisante ?	<b>15</b> Gonflez les pneus.
	Le mode d'assistance est-il réglé sur [OFF] ?	<b>16</b> Définissez le niveau d'assistance sur [HIGH], [STD], [ECO] ou [AUTO].
	Le chargement de la batterie est peut-être faible.	<b>17</b> Contrôlez le niveau de charge de la batterie. <b>18</b> Si la batterie est presque vide, rechargez-la.
	Avez-vous démarré le système avec votre pied sur la pédale ?	<b>19</b> Sans exercer de pression sur les pédales, redémarrez le système. <b>20</b> Si le système ne fournit toujours pas d'assistance, contactez le revendeur spécialisé.

Tableau 38 : Correction des erreurs d'assistance

## 9.2.4 Erreur de batterie

Symptôme	Cause / Possibilité	Mesure à prendre
La batterie perd rapidement sa charge.	La batterie a peut-être atteint la fin de sa durée de vie.	► Remplacez l'ancienne batterie par une batterie neuve.
La batterie ne peut pas être rechargée.	La fiche secteur du chargeur est-elle bien insérée dans la prise ?	21 Retirez la fiche secteur du chargeur. 22 Insérez la fiche secteur. 23 Démarrez le chargement.
	La fiche de chargement du chargeur est-elle bien insérée dans la prise ?	24 S'il est toujours impossible de recharger la batterie, retirez la fiche de chargement du chargeur. 25 Insérez la fiche de chargement. 26 Démarrez le chargement.
	L'adaptateur est-il solidement connecté à la fiche de chargement ou à la prise de chargement de la batterie ?	27 S'il est toujours impossible de recharger la batterie, connectez l'adaptateur à la fiche de chargement ou à la prise du chargeur de la batterie. 28 Démarrez le chargement.
	La borne de raccordement pour le chargeur, l'adaptateur de chargement ou la batterie est-elle encrassée ?	29 S'il est toujours impossible de recharger la batterie, essayez les bornes de raccordement avec un chiffon sec pour les nettoyer. 30 Démarrez le chargement. 31 S'il est toujours impossible de recharger la batterie, contactez le revendeur spécialisé.
La batterie ne lance pas le chargement lorsque le chargeur est connecté.	La batterie a peut-être atteint la fin de sa durée de vie.	► Remplacez l'ancienne batterie par une batterie neuve.
La batterie et le chargeur deviennent brûlants.	La température de la batterie et du chargeur dépasse peut-être la plage de température de service.	32 Interrompez le chargement. 33 Patientez un moment. 34 Démarrez le chargement. 35 Si la batterie est trop chaude pour être touchée, ceci peut indiquer un problème au niveau de la batterie. Contactez le revendeur spécialisé.
Le chargeur est chaud.	Si le chargeur est utilisé en continu pour charger des batteries, il peut s'échauffer.	36 Patientez un moment. 37 Démarrez le chargement.
La LED du chargeur ne s'allume pas.	Lorsque la batterie est entièrement chargée, la LED sur le chargeur s'éteint.	Il ne s'agit pas d'un dysfonctionnement.
	La fiche de chargement du chargeur est-elle bien insérée dans la prise ?	38 Contrôlez la présence de corps étrangers dans le branchement. 39 Insérez la fiche de chargement. 40 Si rien ne change, contactez le revendeur spécialisé.
	La batterie est-elle entièrement chargée ?	41 Si rien ne change, retirez la fiche secteur du chargeur. 42 Insérez la fiche secteur. 43 Démarrez le chargement. 44 Si la LED sur le chargeur ne s'allume toujours pas, contactez le revendeur spécialisé.
La batterie ne peut pas être retirée.		► Contactez le revendeur spécialisé.

Tableau 39 : Correction des erreurs de batterie

Symptôme	Cause / Possibilité	Mesure à prendre
La batterie ne peut pas être insérée.		► Contactez le revendeur spécialisé.
Du liquide s'échappe de la batterie.		► Respectez toutes les consignes du chapitre 2 Sécurité.
Une odeur inhabituelle est perceptible.		<b>45</b> Retirez immédiatement la batterie du vélo électrique. <b>46</b> Contactez les pompiers. <b>47</b> Respectez toutes les consignes du chapitre 2 Sécurité.
De la fumée s'échappe de la batterie.		<b>48</b> Retirez immédiatement la batterie du vélo électrique. <b>49</b> Contactez les pompiers. <b>50</b> Respectez toutes les consignes du chapitre 2 Sécurité.

Tableau 39 : Correction des erreurs de batterie

## 9.2.5 Message d'erreur PINION

### 9.2.5.1 Écran

Le système d'entraînement se surveille en permanence : il l'affiche les dangers détectés par un symbole d'avertissement les erreurs par un code formant un message d'erreur. En fonction du type d'erreur, le système peut s'arrêter automatiquement. Même si le moteur ne fournit plus d'assistance, le vélo électrique peut encore être utilisé comme un vélo.

#### LED d'état

Une LED d'état se trouve en haut à gauche de l'écran.

Couleur	Schéma de clignotement	État
VERT	allumé	1 Connecter le système au Maintenance Tool chez le revendeur spécialisé.
ROUGE	allumé	1 Redémarrer le système. 2 Si le Remote continue à s'allumer en rouge, remplacer les composants chez le revendeur spécialisé.
ROUGE	clignote	1 Redémarrer le système. 2 Si le Remote continue à s'allumer en rouge, remplacer les composants chez le revendeur spécialisé.

Tableau 40 : LED d'état

### Avertissements

Dans les situations dangereuses, des symboles d'avertissement sont affichés à l'écran.







Symbole	Description	Résolution
	Les températures sont inférieures à 4 °C.	<ul style="list-style-type: none"> <li>▶ Roulez avec prudence.</li> <li>▶ Exécutez la protection hivernale.</li> </ul>
	Le système signale une erreur	<ol style="list-style-type: none"> <li>1 Démarrez le système.</li> <li>2 Si le problème persiste, contactez le revendeur spécialisé.</li> </ol>
	Une maintenance est requise	<ul style="list-style-type: none"> <li>▶ Contrôlez si des touches sont coincées, par exemple suite à un encrassement.</li> <li>▶ Le cas échéant, nettoyez les touches.</li> </ul>
	Surchauffe du moteur	<p>La puissance d'assistance disponible est limitée.</p> <ul style="list-style-type: none"> <li>▶ Laissez refroidir le vélo électrique.</li> </ul>
	Réduction de la puissance	<p>La puissance d'assistance disponible est limitée.</p> <ul style="list-style-type: none"> <li>▶ Contactez le revendeur spécialisé.</li> </ul>
	Pression des pneus faible	<p>Cette fonction est uniquement disponible avec le capteur de pression des pneus.</p> <ul style="list-style-type: none"> <li>▶ Contrôlez la pression des pneus et corrigez-la si nécessaire.</li> </ul>

Tableau 41 : Liste des symboles d'avertissement à l'écran

## Messages d'erreur



Illustration 162 : Exemple de message d'erreur

► Appuyez sur la touche de menu.

⇒ L'erreur est confirmée.

⇒ L'écran affiche le MENU PRINCIPAL DRIVE.

Si l'erreur ne peut pas être confirmée, effectuez les mesures de résolution correspondantes dans les tableaux suivants.

Code	Description	Résolution
0A-01, 0B-01	Erreur comm. Remote	<ol style="list-style-type: none"> <li>1 Redémarrez le système.</li> <li>2 Si le problème persiste, contactez le revendeur spécialisé.</li> </ol>
0A-02, 0B-02	Erreur comm. Remote	<ol style="list-style-type: none"> <li>1 Redémarrez le système.</li> <li>2 Arrêtez le système.</li> <li>3 Retirez l'écran de son support, contrôlez les contacts et nettoyez-les si nécessaire.</li> <li>4 Réinstallez l'écran et démarrez le système.</li> <li>5 Si le problème persiste, contactez le revendeur spécialisé.</li> </ol>
0A-03, 0A-04, 0B-03, 0B-04, 0B-05, 0B-06	Erreur com. Remote-batterie	<ol style="list-style-type: none"> <li>1 Redémarrez le système.</li> <li>2 Si le problème persiste, contactez le revendeur spécialisé.</li> </ol>
0A-07, 0B-07	Erreur de communication Remote-Speednode	<ol style="list-style-type: none"> <li>1 Redémarrez le système.</li> <li>2 Si le problème persiste, contactez le revendeur spécialisé.</li> </ol>

Tableau 42 : Liste des messages d'erreur à l'écran

Code	Description	Résolution
0A-08, 0B-08	Erreur comm. Remote-changement de vitesse	<ol style="list-style-type: none"> <li>1 Redémarrez le système.</li> <li>2 Si le problème persiste, contactez le revendeur spécialisé.</li> </ol>
0A-0A, 0B-0A	Erreur comm. Remote-chargeur	<ol style="list-style-type: none"> <li>1 Redémarrez le système.</li> <li>2 Arrêtez le système.</li> <li>3 Séparez le chargeur du système et de la prise de courant.</li> <li>4 Patientez jusqu'à ce que la LED d'état s'éteigne.</li> <li>5 Contrôlez les contacts à fiche sur le vélo électrique et le chargeur et nettoyez-les si nécessaire.</li> <li>6 Branchez de nouveau le chargeur à la prise.</li> <li>7 Rebranchez le chargeur au système et démarrez le système.</li> <li>8 Si le problème persiste, contactez le revendeur spécialisé.</li> </ol>
0A-0B, 0B-0B	Erreur comm. Remote-cadenas	<ol style="list-style-type: none"> <li>1 Redémarrez le système.</li> <li>2 Si le problème persiste, contactez le revendeur spécialisé.</li> </ol>
0C-00	Erreur ident. Remote	<ol style="list-style-type: none"> <li>1 Redémarrez le système.</li> <li>2 Si le problème persiste, contactez le revendeur spécialisé.</li> </ol>
0C-01	Erreur ident. Remote-moteur	<ol style="list-style-type: none"> <li>1 Redémarrez le système.</li> <li>2 Si le problème persiste, contactez le revendeur spécialisé.</li> </ol>
0C-02	Erreur ident. Remote-écran	<ol style="list-style-type: none"> <li>1 Redémarrez le système.</li> <li>2 Si le problème persiste, contactez le revendeur spécialisé.</li> </ol>
0C-03, 0C-04, 0C-05, 0C-06	Erreur ident. Remote-batterie	<ol style="list-style-type: none"> <li>1 Arrêtez le système.</li> <li>2 Retirez la batterie du support.</li> <li>3 Contrôlez les contacts et nettoyez si nécessaire.</li> <li>4 Insérez à nouveau la batterie.</li> <li>5 Démarrez le système.</li> <li>6 Si le problème persiste, contactez le revendeur spécialisé.</li> </ol>

Tableau 42 : Liste des messages d'erreur à l'écran

Code	Description	Résolution
0C-07	Erreur ident. Remote-Speednode	<ol style="list-style-type: none"> <li>1 Redémarrez le système.</li> <li>2 Si le problème persiste, contactez le revendeur spécialisé.</li> </ol>
0C-08	Erreur ident. Remote-changement de vitesse	<ol style="list-style-type: none"> <li>1 Redémarrez le système.</li> <li>2 Si le problème persiste, contactez le revendeur spécialisé.</li> </ol>
0C-0A	Erreur ident. Remote-chargeur	<ol style="list-style-type: none"> <li>1 Redémarrez le système.</li> <li>2 Arrêtez le système.</li> <li>3 Séparez le chargeur du système et de la prise de courant.</li> <li>4 Patientez jusqu'à ce que la LED d'état s'éteigne.</li> <li>5 Contrôlez les contacts à fiche sur le vélo électrique et le chargeur et nettoyez-les si nécessaire.</li> <li>6 Branchez de nouveau le chargeur à la prise.</li> <li>7 Rebranchez le chargeur au système et démarrez le système.</li> <li>8 Si le problème persiste, contactez le revendeur spécialisé.</li> </ol>
0C-0B	Erreur ident. Remote-cadenas	<ol style="list-style-type: none"> <li>1 Redémarrez le système.</li> <li>2 Si le problème persiste, contactez le revendeur spécialisé.</li> </ol>
0D-01	Erreur d'authent. moteur	<ol style="list-style-type: none"> <li>1 Redémarrez le système.</li> <li>2 Si le problème persiste, contactez le revendeur spécialisé.</li> </ol>
0D-02	Erreur d'authent. écran	<ol style="list-style-type: none"> <li>1 Redémarrez le système.</li> <li>2 Arrêtez le système.</li> <li>3 Retirez l'écran de son support, contrôlez les contacts et nettoyez-les si nécessaire.</li> <li>4 Réinstallez l'écran et démarrez le système.</li> <li>5 Si le problème persiste, contactez le revendeur spécialisé.</li> </ol>

Tableau 42 : Liste des messages d'erreur à l'écran

Code	Description	Résolution
0D-03, 0D-04, 0D-05, 0D-06	Erreur d'authent. batterie	<ol style="list-style-type: none"> <li>1 Arrêtez le système.</li> <li>2 Retirez la batterie du support.</li> <li>3 Contrôlez les contacts et nettoyez si nécessaire.</li> <li>4 Insérez à nouveau la batterie.</li> <li>5 Démarrez le système.</li> <li>6 Si le problème persiste, contactez le revendeur spécialisé.</li> </ol>
0D-07	Erreur d'authent. Speednode	<ol style="list-style-type: none"> <li>1 Redémarrez le système.</li> <li>2 Si le problème persiste, contactez le revendeur spécialisé.</li> </ol>
0D-0A	Erreur d'authent. chargeur	<ol style="list-style-type: none"> <li>1 Redémarrez le système.</li> <li>2 Arrêtez le système.</li> <li>3 Séparez le chargeur du système et de la prise de courant.</li> <li>4 Patientez jusqu'à ce que la LED d'état s'éteigne.</li> <li>5 Contrôlez les contacts à fiche sur le vélo électrique et le chargeur et nettoyez-les si nécessaire.</li> <li>6 Branchez de nouveau le chargeur à la prise.</li> <li>7 Rebranchez le chargeur au système et démarrez le système.</li> <li>8 Si le problème persiste, contactez le revendeur spécialisé.</li> </ol>
0D-0B	Erreur d'authent. cadenas	<ol style="list-style-type: none"> <li>1 Redémarrez le système.</li> <li>2 Si le problème persiste, contactez le revendeur spécialisé.</li> </ol>
0E-xx	Erreur d'authent. Remote	<ol style="list-style-type: none"> <li>1 Redémarrez le système.</li> <li>2 Si le problème persiste, contactez le revendeur spécialisé.</li> </ol>
0F-00	Erreur de mise à jour Remote	<ol style="list-style-type: none"> <li>1 Redémarrez le système.</li> <li>2 Si le problème persiste, contactez le revendeur spécialisé.</li> </ol>
0F-01	Erreur de mise à jour Moteur	<ol style="list-style-type: none"> <li>1 Redémarrez le système.</li> <li>2 Si le problème persiste, contactez le revendeur spécialisé.</li> </ol>

Tableau 42 : Liste des messages d'erreur à l'écran

Code	Description	Résolution
0F-02	Erreur de mise à jour écran	<ol style="list-style-type: none"> <li>1 Redémarrez le système.</li> <li>2 Arrêtez le système.</li> <li>3 Retirez l'écran de son support, contrôlez les contacts et nettoyez-les si nécessaire.</li> <li>4 Réinstallez l'écran et démarrez le système.</li> <li>5 Si le problème persiste, contactez le revendeur spécialisé.</li> </ol>
0F-03, 0F-04, 0F-05, 0F-06	Erreur de mise à jour batterie	<ol style="list-style-type: none"> <li>1 Arrêtez le système.</li> <li>2 Retirez la batterie du support.</li> <li>3 Contrôlez les contacts et nettoyez si nécessaire.</li> <li>4 Insérez à nouveau la batterie.</li> <li>5 Démarrez le système.</li> <li>6 Si le problème persiste, contactez le revendeur spécialisé.</li> </ol>
0F-07	Erreur de mise à jour Speednode	<ol style="list-style-type: none"> <li>1 Redémarrez le système.</li> <li>2 Si le problème persiste, contactez le revendeur spécialisé.</li> </ol>
0F-08	Erreur de mise à jour changement de vitesse	<ol style="list-style-type: none"> <li>1 Redémarrez le système.</li> <li>2 Si le problème persiste, contactez le revendeur spécialisé.</li> </ol>
0F-0A	Erreur de mise à jour chargeur	<ol style="list-style-type: none"> <li>1 Redémarrez le système.</li> <li>2 Arrêtez le système.</li> <li>3 Séparez le chargeur du système et de la prise de courant.</li> <li>4 Patientez jusqu'à ce que la LED d'état s'éteigne.</li> <li>5 Contrôlez les contacts à fiche sur le vélo électrique et le chargeur et nettoyez-les si nécessaire.</li> <li>6 Branchez de nouveau le chargeur à la prise.</li> <li>7 Rebranchez le chargeur au système et démarrez le système.</li> <li>8 Si le problème persiste, contactez le revendeur spécialisé.</li> </ol>

Tableau 42 : Liste des messages d'erreur à l'écran

Code	Description	Résolution
0F-08	Erreur de mise à jour cadenas	<ol style="list-style-type: none"> <li>1 Redémarrez le système.</li> <li>2 Si le problème persiste, contactez le revendeur spécialisé.</li> </ol>
10-xx	Erreur logicielle Remote	<ol style="list-style-type: none"> <li>1 Redémarrez le système.</li> <li>2 Si le problème persiste, contactez le revendeur spécialisé.</li> </ol>
11-xx	Erreur com. batt. Remote	<ol style="list-style-type: none"> <li>1 Redémarrez le système.</li> <li>2 Si le problème persiste, contactez le revendeur spécialisé.</li> </ol>
12-01	Remote-moteur Erreur de couplage	<ol style="list-style-type: none"> <li>1 Redémarrez le système.</li> <li>2 Si le problème persiste, contactez le revendeur spécialisé.</li> </ol>
12-02	Erreur coupl. Remote-écran	<ol style="list-style-type: none"> <li>1 Redémarrez le système.</li> <li>2 Arrêtez le système.</li> <li>3 Retirez l'écran de son support, contrôlez les contacts et nettoyez-les si nécessaire.</li> <li>4 Réinstallez l'écran et démarrez le système.</li> <li>5 Si le problème persiste, contactez le revendeur spécialisé.</li> </ol>
12-03, 12-04, 12-05, 12-06	Erreur coupl. Remote-batterie	<ol style="list-style-type: none"> <li>1 Arrêtez le système.</li> <li>2 Retirez la batterie du support.</li> <li>3 Contrôlez les contacts et nettoyez si nécessaire.</li> <li>4 Insérez à nouveau la batterie.</li> <li>5 Démarrez le système.</li> <li>6 Si le problème persiste, contactez le revendeur spécialisé.</li> </ol>
12-07	Remote-Speednode Erreur de couplage	<ol style="list-style-type: none"> <li>1 Redémarrez le système.</li> <li>2 Si le problème persiste, contactez le revendeur spécialisé.</li> </ol>
12-08	Erreur coupl. Remote-changement de vitesse	<ol style="list-style-type: none"> <li>1 Redémarrez le système.</li> <li>2 Si le problème persiste, contactez le revendeur spécialisé.</li> </ol>

Tableau 42 : Liste des messages d'erreur à l'écran



Code	Description	Résolution
12-0A	Erreur coupl. Remote-chargeur	<ol style="list-style-type: none"> <li>1 Redémarrez le système.</li> <li>2 Arrêtez le système.</li> <li>3 Séparez le chargeur du système et de la prise de courant.</li> <li>4 Patientez jusqu'à ce que la LED d'état s'éteigne.</li> <li>5 Contrôlez les contacts à fiche sur le vélo électrique et le chargeur et nettoyez-les si nécessaire.</li> <li>6 Branchez de nouveau le chargeur à la prise.</li> <li>7 Rebranchez le chargeur au système et démarrez le système.</li> <li>8 Si le problème persiste, contactez le revendeur spécialisé.</li> </ol>
12-0B	Erreur coupl. Remote-cadenas	<ol style="list-style-type: none"> <li>1 Redémarrez le système.</li> <li>2 Si le problème persiste, contactez le revendeur spécialisé.</li> </ol>
13-xx	Erreur interne Remote	<ol style="list-style-type: none"> <li>1 Démarrez le système.</li> <li>2 Si le problème persiste, contactez le revendeur spécialisé.</li> </ol>
14-xx	Erreur config. Remote	<ol style="list-style-type: none"> <li>1 Démarrez le système.</li> <li>2 Si le problème persiste, contactez le revendeur spécialisé.</li> </ol>
15-01	Erreur coupl. Remote-moteur	<ol style="list-style-type: none"> <li>1 Redémarrez le système.</li> <li>2 Si le problème persiste, contactez le revendeur spécialisé.</li> </ol>
15-02	Erreur coupl. Remote-écran	<ol style="list-style-type: none"> <li>1 Redémarrez le système.</li> <li>2 Arrêtez le système.</li> <li>3 Retirez l'écran de son support, contrôlez les contacts et nettoyez-les si nécessaire.</li> <li>4 Réinstallez l'écran et démarrez le système.</li> <li>5 Si le problème persiste, contactez le revendeur spécialisé.</li> </ol>

Tableau 42 : Liste des messages d'erreur à l'écran

Code	Description	Résolution
15-03, 15-04, 15-05, 15-06	Erreur coupl. Remote-batterie	<ol style="list-style-type: none"> <li>1 Arrêtez le système.</li> <li>2 Retirez la batterie du support.</li> <li>3 Contrôlez les contacts et nettoyez si nécessaire.</li> <li>4 Insérez à nouveau la batterie.</li> <li>5 Démarrez le système.</li> <li>6 Si le problème persiste, contactez le revendeur spécialisé.</li> </ol>
15-07	Erreur coupl. Remote-Speednode	<ol style="list-style-type: none"> <li>1 Redémarrez le système.</li> <li>2 Si le problème persiste, contactez le revendeur spécialisé.</li> </ol>
15-08	Erreur coupl. Remote-changement de vitesse	<ol style="list-style-type: none"> <li>1 Redémarrez le système.</li> <li>2 Si le problème persiste, contactez le revendeur spécialisé.</li> </ol>
15-0A	Erreur coupl. Remote-chargeur	<ol style="list-style-type: none"> <li>1 Redémarrez le système.</li> <li>2 Arrêtez le système.</li> <li>3 Séparez le chargeur du système et de la prise de courant.</li> <li>4 Patientez jusqu'à ce que la LED d'état s'éteigne.</li> <li>5 Contrôlez les contacts à fiche sur le vélo électrique et le chargeur et nettoyez-les si nécessaire.</li> <li>6 Branchez de nouveau le chargeur à la prise.</li> <li>7 Rebranchez le chargeur au système et démarrez le système.</li> <li>8 Si le problème persiste, contactez le revendeur spécialisé.</li> </ol>
15-0B	Erreur coupl. Remote-cadenas	<ol style="list-style-type: none"> <li>1 Redémarrez le système.</li> <li>2 Si le problème persiste, contactez le revendeur spécialisé.</li> </ol>
16-01	Détection de vol moteur	<ol style="list-style-type: none"> <li>1 Redémarrez le système.</li> <li>2 Si le problème persiste, contactez le revendeur spécialisé.</li> </ol>

Tableau 42 : Liste des messages d'erreur à l'écran

Code	Description	Résolution
16-02	Détection de vol écran	<ol style="list-style-type: none"> <li>1 Redémarrez le système.</li> <li>2 Arrêtez le système.</li> <li>3 Retirez l'écran de son support, contrôlez les contacts et nettoyez-les si nécessaire.</li> <li>4 Réinstallez l'écran et démarrez le système.</li> <li>5 Si le problème persiste, contactez le revendeur spécialisé.</li> </ol>
16-03, 16-04, 16-05, 16-06	Détection de vol batterie	<ol style="list-style-type: none"> <li>1 Arrêtez le système.</li> <li>2 Retirez la batterie du support.</li> <li>3 Contrôlez les contacts et nettoyez si nécessaire.</li> <li>4 Insérez à nouveau la batterie.</li> <li>5 Démarrez le système.</li> <li>6 Si le problème persiste, contactez le revendeur spécialisé.</li> </ol>
16-07	Détection de vol Speednode	<ol style="list-style-type: none"> <li>1 Redémarrez le système.</li> <li>2 Si le problème persiste, contactez le revendeur spécialisé.</li> </ol>
16-08	Détection de vol changement de vitesse	<ol style="list-style-type: none"> <li>1 Redémarrez le système.</li> <li>2 Si le problème persiste, contactez le revendeur spécialisé.</li> </ol>
16-0A	Détection de vol chargeur	<ol style="list-style-type: none"> <li>1 Redémarrez le système.</li> <li>2 Arrêtez le système.</li> <li>3 Séparez le chargeur du système et de la prise de courant.</li> <li>4 Patientez jusqu'à ce que la LED d'état s'éteigne.</li> <li>5 Contrôlez les contacts à fiche sur le vélo électrique et le chargeur et nettoyez-les si nécessaire.</li> <li>6 Branchez de nouveau le chargeur à la prise.</li> <li>7 Rebranchez le chargeur au système et démarrez le système.</li> <li>8 Si le problème persiste, contactez le revendeur spécialisé.</li> </ol>

Tableau 42 : Liste des messages d'erreur à l'écran

Code	Description	Résolution
16-0B	Détection de vol cadenas	<ol style="list-style-type: none"> <li>1 Redémarrez le système.</li> <li>2 Si le problème persiste, contactez le revendeur spécialisé.</li> </ol>
17-01	Moteur Composants défectueux	<ol style="list-style-type: none"> <li>1 Redémarrez le système.</li> <li>2 Si le problème persiste, contactez le revendeur spécialisé.</li> </ol>
17-02	Défauts composants écran	<ol style="list-style-type: none"> <li>1 Redémarrez le système.</li> <li>2 Arrêtez le système.</li> <li>3 Retirez l'écran de son support, contrôlez les contacts et nettoyez-les si nécessaire.</li> <li>4 Réinstallez l'écran et démarrez le système.</li> <li>5 Si le problème persiste, contactez le revendeur spécialisé.</li> </ol>
17-03, 17-04, 17-05, 17-06	Défauts composants batterie	<ol style="list-style-type: none"> <li>1 Arrêtez le système.</li> <li>2 Retirez la batterie du support.</li> <li>3 Contrôlez les contacts et nettoyez si nécessaire.</li> <li>4 Insérez à nouveau la batterie.</li> <li>5 Démarrez le système.</li> <li>6 Si le problème persiste, contactez le revendeur spécialisé.</li> </ol>
17-07	Défauts composants Speednode	<ol style="list-style-type: none"> <li>1 Redémarrez le système.</li> <li>2 Si le problème persiste, contactez le revendeur spécialisé.</li> </ol>
17-08	Défauts composants changement de vitesse	<ol style="list-style-type: none"> <li>1 Redémarrez le système.</li> <li>2 Si le problème persiste, contactez le revendeur spécialisé.</li> </ol>

Tableau 42 : Liste des messages d'erreur à l'écran

Code	Description	Résolution
17-0A	Défauts composants chargeur	<ol style="list-style-type: none"> <li>1 Redémarrez le système.</li> <li>2 Arrêtez le système.</li> <li>3 Séparez le chargeur du système et de la prise de courant.</li> <li>4 Patientez jusqu'à ce que la LED d'état s'éteigne.</li> <li>5 Contrôlez les contacts à fiche sur le vélo électrique et le chargeur et nettoyez-les si nécessaire.</li> <li>6 Branchez de nouveau le chargeur à la prise.</li> <li>7 Rebranchez le chargeur au système et démarrez le système.</li> <li>8 Si le problème persiste, contactez le revendeur spécialisé.</li> </ol>
17-0B	Défauts composants cadenas	<ol style="list-style-type: none"> <li>1 Redémarrez le système.</li> <li>2 Si le problème persiste, contactez le revendeur spécialisé.</li> </ol>
18-01	Erreur dém. moteur	<ol style="list-style-type: none"> <li>1 Redémarrez le système.</li> <li>2 Si le problème persiste, contactez le revendeur spécialisé.</li> </ol>
18-02	Erreur dém. écran	<ol style="list-style-type: none"> <li>1 Redémarrez le système.</li> <li>2 Arrêtez le système.</li> <li>3 Retirez l'écran de son support, contrôlez les contacts et nettoyez-les si nécessaire.</li> <li>4 Réinstallez l'écran et démarrez le système.</li> <li>5 Si le problème persiste, contactez le revendeur spécialisé.</li> </ol>
18-03, 18-04, 18-05, 18-06	Erreur dém. batterie	<ol style="list-style-type: none"> <li>1 Arrêtez le système.</li> <li>2 Retirez la batterie du support.</li> <li>3 Contrôlez les contacts et nettoyez si nécessaire.</li> <li>4 Insérez à nouveau la batterie.</li> <li>5 Démarrez le système.</li> <li>6 Si le problème persiste, contactez le revendeur spécialisé.</li> </ol>

Tableau 42 : Liste des messages d'erreur à l'écran

Code	Description	Résolution
18-07	Erreur dém. Speednode	<ol style="list-style-type: none"> <li>1 Redémarrez le système.</li> <li>2 Si le problème persiste, contactez le revendeur spécialisé.</li> </ol>
18-08	Erreur dém. changement de vitesse	<ol style="list-style-type: none"> <li>1 Redémarrez le système.</li> <li>2 Si le problème persiste, contactez le revendeur spécialisé.</li> </ol>
18-0A	Erreur dém. chargeur	<ol style="list-style-type: none"> <li>1 Redémarrez le système.</li> <li>2 Arrêtez le système.</li> <li>3 Séparez le chargeur du système et de la prise de courant.</li> <li>4 Patientez jusqu'à ce que la LED d'état s'éteigne.</li> <li>5 Contrôlez les contacts à fiche sur le vélo électrique et le chargeur et nettoyez-les si nécessaire.</li> <li>6 Branchez de nouveau le chargeur à la prise.</li> <li>7 Rebranchez le chargeur au système et démarrez le système.</li> <li>8 Si le problème persiste, contactez le revendeur spécialisé.</li> </ol>
18-0B	Erreur dém. cadenas	<ol style="list-style-type: none"> <li>1 Redémarrez le système.</li> <li>2 Si le problème persiste, contactez le revendeur spécialisé.</li> </ol>
19-xx	Erreur sécurité Remote	<ol style="list-style-type: none"> <li>1 Démarrez le système.</li> <li>2 Si le problème persiste, contactez le revendeur spécialisé.</li> </ol>
1A-01	Manipulation détectée	<ol style="list-style-type: none"> <li>1 Contrôlez la position de l'aimant du capteur de vitesse et recherchez une manipulation.</li> <li>2 Démarrez le système.</li> <li>3 Si le problème persiste, contactez le revendeur spécialisé.</li> </ol>
1A-02	Manipulation détectée erreur capteur vitesse	<ol style="list-style-type: none"> <li>1 Contrôlez la position de montage de l'aimant et du capteur de vitesse</li> <li>2 Démarrez le système.</li> <li>3 Si le problème persiste, contactez le revendeur spécialisé.</li> </ol>

Tableau 42 : Liste des messages d'erreur à l'écran

Code	Description	Résolution
1B-xx	Erreur de tension système	<ol style="list-style-type: none"> <li>1 Vérifiez que la batterie correcte est insérée (36V/48V).</li> <li>2 Démarrez le système.</li> <li>3 Si le problème persiste, contactez le revendeur spécialisé.</li> </ol>
1C-xx	Erreur de module Bluetooth	<ol style="list-style-type: none"> <li>1 Démarrez le système.</li> <li>2 Redémarrez l'app FIT E-Bike Control. Mettez-la à jour si nécessaire.</li> <li>3 Si le problème persiste, contactez le revendeur spécialisé.</li> </ol>
1D-xx	Mode EMS actif	<ol style="list-style-type: none"> <li>1 Démarrez le système.</li> <li>2 Si le problème persiste, contactez le revendeur spécialisé.</li> </ol>
1E-xx	Mode OEM actif	<ol style="list-style-type: none"> <li>1 Démarrez le système.</li> <li>2 Si le problème persiste, contactez le revendeur spécialisé.</li> </ol>
1F-xx	Mode TEST actif	<ol style="list-style-type: none"> <li>1 Démarrez le système.</li> <li>2 Si le problème persiste, contactez le revendeur spécialisé.</li> </ol>
20-xx	Mode Réserve actif (texte d'info)	<ol style="list-style-type: none"> <li>1 Chargez la batterie.</li> <li>2 Si le problème persiste, contactez le revendeur spécialisé.</li> </ol>
21-xx	Erreur cadenas	<ol style="list-style-type: none"> <li>1 Démarrez le système.</li> <li>2 Si le problème persiste, contactez le revendeur spécialisé.</li> </ol>
22-xx	Cycle de chargement complet actif	La batterie est chargée à 100 % pour le calibrage malgré le mode Long Life Mode.
29-xx	Erreur de comm. écran	<ol style="list-style-type: none"> <li>1 Démarrez le système.</li> <li>2 Si le problème persiste, contactez le revendeur spécialisé.</li> </ol>
23-09	Erreur du capteur de pression des pneus Batterie faible à l'arrière	► Contactez le revendeur spécialisé. Le capteur doit bientôt être remplacé.
23-0A	Erreur du capteur de pression des pneus Batterie faible à l'arrière	► Contactez le revendeur spécialisé. Le capteur doit bientôt être remplacé.

Tableau 42 : Liste des messages d'erreur à l'écran

Code	Description	Résolution
23-0B	Erreur du capteur de pression des pneus Batterie faible à l'arrière	► Contactez le revendeur spécialisé. Le capteur doit bientôt être remplacé.
23-0C	Erreur du capteur de pression des pneus Batterie faible à l'arrière	► Contactez le revendeur spécialisé. Le capteur doit bientôt être remplacé.
23-xx	Erreur du capteur de pression des pneus Batterie faible à l'arrière	► Contactez le revendeur spécialisé. Le capteur doit bientôt être remplacé.
24-01	Erreur chargeur multi-batteries	<ol style="list-style-type: none"> <li>1 Chargez une batterie à la fois.</li> <li>2 Si le problème persiste, contactez le revendeur spécialisé.</li> </ol>
25-xx	Erreur de communication 1Wire	<ol style="list-style-type: none"> <li>1 Démarrez le système.</li> <li>2 Si le problème persiste, contactez le revendeur spécialisé.</li> </ol>
26-xx	Erreur Battery Lock (ABUS)	<ol style="list-style-type: none"> <li>1 Démarrez le système.</li> <li>2 Si le problème persiste, contactez le revendeur spécialisé.</li> </ol>
29-xx	Erreur de comm. écran	<ol style="list-style-type: none"> <li>1 Démarrez le système.</li> <li>2 Si le problème persiste, contactez le revendeur spécialisé.</li> </ol>
2A-xx	Erreur de logiciel de l'écran	<ol style="list-style-type: none"> <li>1 Redémarrez le système.</li> <li>2 Arrêtez le système.</li> <li>3 Retirez l'écran de son support, contrôlez les contacts et nettoyez-les si nécessaire.</li> <li>4 Réinstallez l'écran et démarrez le système.</li> <li>5 Si le problème persiste, contactez le revendeur spécialisé.</li> </ol>
2B-xx	Erreur d'authent. écran	<ol style="list-style-type: none"> <li>1 Redémarrez le système.</li> <li>2 Arrêtez le système.</li> <li>3 Retirez l'écran de son support, contrôlez les contacts et nettoyez-les si nécessaire.</li> <li>4 Réinstallez l'écran et démarrez le système.</li> <li>5 Si le problème persiste, contactez le revendeur spécialisé.</li> </ol>

Tableau 42 : Liste des messages d'erreur à l'écran

Code	Description	Résolution
2C-xx	Erreur interne écran	<ol style="list-style-type: none"> <li>1 Démarrez le système.</li> <li>2 Si le problème persiste, contactez le revendeur spécialisé.</li> </ol>
2D-xx	Erreur d'identif. écran	<ol style="list-style-type: none"> <li>1 Redémarrez le système.</li> <li>2 Arrêtez le système.</li> <li>3 Retirez l'écran de son support, contrôlez les contacts et nettoyez-les si nécessaire.</li> <li>4 Réinstallez l'écran et démarrez le système.</li> <li>5 Si le problème persiste, contactez le revendeur spécialisé.</li> </ol>
2E-01	Surchauffe de l'écran La luminosité de l'écran est réduite	<ol style="list-style-type: none"> <li>1 Refroidissez l'écran en roulant.</li> <li>2 Protégez l'écran de la lumière du soleil</li> </ol>
48-xx	Erreur de comm. moteur	<ol style="list-style-type: none"> <li>1 Contrôlez les contacts à fiche sur la batterie et le vélo électrique et nettoyez-les si nécessaire.</li> <li>2 Démarrez le système.</li> <li>3 Si le problème persiste, contactez le revendeur spécialisé.</li> </ol>
49-07	Erreur moteur La batterie n'est pas prête.	<ol style="list-style-type: none"> <li>1 Arrêtez le système.</li> <li>2 Retirez la batterie du support.</li> <li>3 Contrôlez les contacts et nettoyez si nécessaire.</li> <li>4 Insérez à nouveau la batterie.</li> <li>5 Démarrez le système.</li> <li>6 Si le problème persiste, contactez le revendeur spécialisé.</li> </ol>
49-09, 49-0A	Erreur moteur	<ol style="list-style-type: none"> <li>1 Vérifiez si une ou les deux touches de déclenchement sont enfoncées en permanence. Si oui : relâchez les touches.</li> <li>2 Démarrez le système.</li> <li>3 Si le problème persiste, contactez le revendeur spécialisé.</li> </ol>
49-0B	Erreur moteur Changement de pignon détecté	<ol style="list-style-type: none"> <li>1 Redémarrez le système.</li> <li>2 Si le problème persiste, contactez le revendeur spécialisé.</li> </ol>

Code	Description	Résolution
49-0C	Erreur moteur Manipulation détectée	<ol style="list-style-type: none"> <li>1 Redémarrez le système.</li> <li>2 Si le problème persiste, contactez le revendeur spécialisé.</li> </ol>
49-0D	Erreur moteur	<ol style="list-style-type: none"> <li>1 Redémarrez le système.</li> <li>2 Contrôlez la présence de courts-circuits sur les câbles d'éclairage et les feux. Contrôlez la compatibilité des feux installés avec le vélo électrique et remplacez-les le cas échéant.</li> <li>3 Si le problème persiste, contactez le revendeur spécialisé.</li> </ol>
49-xx	Erreur moteur	<ol style="list-style-type: none"> <li>1 Redémarrez le système.</li> <li>2 Si le problème persiste, contactez le revendeur spécialisé.</li> </ol>
4A-xx	Erreur de temp. moteur	<ol style="list-style-type: none"> <li>1 Arrêtez le système.</li> <li>2 Laissez refroidir le moteur et nettoyez les fentes d'aération du moteur si nécessaire.</li> <li>3 Démarrez le système.</li> <li>4 Si le problème persiste, contactez le revendeur spécialisé.</li> </ol>
4B-xx	Erreur capteur vitesse mot.	<ol style="list-style-type: none"> <li>1 Démarrez le système.</li> <li>2 Si le problème persiste, contactez le revendeur spécialisé.</li> </ol>
4B-02	Manipulation capteur de vitesse moteur	<ol style="list-style-type: none"> <li>1 Démarrez le système.</li> <li>2 Contrôlez la position de montage de l'aimant et du capteur de vitesse</li> <li>3 Si le problème persiste, contactez le revendeur spécialisé.</li> </ol>
4C-01	Erreur capteur couple mot.	<ol style="list-style-type: none"> <li>1 Démarrez le système.</li> <li>2 Si le problème persiste, contactez le revendeur spécialisé.</li> </ol>

Tableau 42 : Liste des messages d'erreur à l'écran

Tableau 42 : Liste des messages d'erreur à l'écran

Code	Description	Résolution
4D-03	Erreur de changement de vitesse Relâchez les pédales	<ol style="list-style-type: none"> <li>1 Relâchez les pédales pour que le vélo électrique puisse enclencher la vitesse adéquate de l'assistance de poussée.</li> <li>2 Patientez 3 secondes.</li> <li>3 Redémarrez le système sans pression sur les pédales.</li> <li>4 Si le problème persiste, contactez le revendeur spécialisé.</li> </ol>
4D-08	Erreur de changement de vitesse Arrêtez-vous. Relâchez les pédales	<ol style="list-style-type: none"> <li>1 Arrêtez les pédales.</li> <li>2 Relâchez les pédales.</li> <li>3 Patientez 3 secondes.</li> <li>4 Redémarrez le système sans pression sur les pédales.</li> <li>5 Démarrez le calibrage via le menu Changement de vitesse de l'écran (suivez les instructions).</li> <li>6 Si le problème persiste, contactez le revendeur spécialisé.</li> </ol>
4D-11	Erreur de changement de vitesse Changement de vitesse bloqué pendant une minute	<ol style="list-style-type: none"> <li>1 Patientez une minute.</li> <li>2 Redémarrez le système.</li> <li>3 Si le problème persiste, contactez le revendeur spécialisé.</li> </ol>
4D-xx	Erreur de changement de vitesse	<ol style="list-style-type: none"> <li>1 Relâchez les pédales.</li> <li>2 Patientez 3 secondes.</li> <li>3 Redémarrez le système sans pression sur les pédales.</li> <li>4 Démarrez le calibrage via le menu Changement de vitesse de l'écran (suivez les instructions).</li> <li>5 Si le problème persiste, contactez le revendeur spécialisé.</li> </ol>
4E-xx	Erreur de capteur de cadence moteur	<ol style="list-style-type: none"> <li>1 Démarrez le système.</li> <li>2 Si le problème persiste, contactez le revendeur spécialisé.</li> </ol>
4F-xx	Erreur d'authentification moteur	<ol style="list-style-type: none"> <li>1 Démarrez le système.</li> <li>2 Si le problème persiste, contactez le revendeur spécialisé.</li> </ol>

Tableau 42 : Liste des messages d'erreur à l'écran

Code	Description	Résolution
51-01 51-02	Erreur tension moteur Erreur de tension batterie	<ol style="list-style-type: none"> <li>1 Démarrez le système.</li> <li>1 Contrôlez l'endommagement de l'éclairage et des câbles correspondants.</li> <li>2 Si le problème persiste, contactez le revendeur spécialisé.</li> </ol>
52-xx	Erreur capteur d'angle moteur	<ol style="list-style-type: none"> <li>1 Démarrez le système.</li> <li>2 Si le problème persiste, contactez le revendeur spécialisé.</li> </ol>
53-xx	Erreur logicielle moteur	<ol style="list-style-type: none"> <li>1 Démarrez le système.</li> <li>2 Si le problème persiste, contactez le revendeur spécialisé.</li> </ol>
67-01, 67-03, 67-06, 67-12	Erreur de tension de la batterie	<ol style="list-style-type: none"> <li>1 Démarrez le système.</li> <li>2 Si le problème persiste, contactez le revendeur spécialisé.</li> </ol>
67-02, 67-07, 67-08, 67-09, 67-13	Erreur de tension batterie	<ol style="list-style-type: none"> <li>1 Branchez la batterie au chargeur.</li> <li>2 Démarrez le système.</li> <li>3 Si le problème persiste, contactez le revendeur spécialisé.</li> </ol>
69-05, 69-0A, 69-0B 69-11, 69-15	Erreur de tension batterie	<ol style="list-style-type: none"> <li>1 Démarrez le système.</li> <li>2 Si le problème persiste, contactez le revendeur spécialisé.</li> </ol>
68-01, 68-05, 68-06 68-07, 68-09, 68-16, 68-17, 68-18, 68-19, 68-1A	Erreur courant batterie erreur déchargement	<ol style="list-style-type: none"> <li>1 Arrêtez le système.</li> <li>2 Retirez la batterie.</li> <li>3 Insérez la batterie.</li> <li>4 Démarrez le système.</li> <li>5 Si le problème persiste, contactez le revendeur spécialisé.</li> </ol>
68-02, 68-03, 68-08, 68-0A	Erreur courant batterie erreur chargement	<ol style="list-style-type: none"> <li>1 Séparez le chargeur de la batterie.</li> <li>2 Branchez le chargeur.</li> <li>3 Démarrez le chargement.</li> <li>4 Si le problème persiste, contactez le revendeur spécialisé.</li> </ol>

Tableau 42 : Liste des messages d'erreur à l'écran

Code	Description	Résolution
68-04, 68-11, 68-12	Erreur courant batterie court-circuit	<ol style="list-style-type: none"> <li>1 Arrêtez le système.</li> <li>2 Retirez la batterie.</li> <li>3 Insérez la batterie.</li> <li>4 Démarrez le système.</li> <li>5 Si le problème persiste, contactez le revendeur spécialisé.</li> </ol>
68-0B, 68-13	Erreur courant batterie erreur surintensité	<ol style="list-style-type: none"> <li>1 Arrêtez le système.</li> <li>2 Retirez la batterie.</li> <li>3 Insérez la batterie.</li> <li>4 Démarrez le système.</li> <li>5 Si le problème persiste, contactez le revendeur spécialisé.</li> </ol>
68-14	Erreur courant batterie erreur démarrage	<ol style="list-style-type: none"> <li>1 Arrêtez le système.</li> <li>2 Retirez la batterie.</li> <li>3 Insérez la batterie.</li> <li>4 Démarrez le système.</li> <li>5 Si le problème persiste, contactez le revendeur spécialisé.</li> </ol>
68-15	Erreur courant batterie	<ol style="list-style-type: none"> <li>1 Arrêtez le système.</li> <li>2 Retirez la batterie.</li> <li>3 Insérez la batterie.</li> <li>4 Démarrez le système.</li> <li>5 Si le problème persiste, contactez le revendeur spécialisé.</li> </ol>
69-01, 69-08	Erreur de temp. batterie	<ol style="list-style-type: none"> <li>1 Séparez le chargeur de la batterie.</li> <li>2 Laissez refroidir la batterie (&gt; 60 minutes).</li> <li>3 Démarrez le chargement.</li> <li>4 Si le problème persiste, contactez le revendeur spécialisé.</li> </ol>
69-02, 69-09	Erreur de temp. batterie	<ol style="list-style-type: none"> <li>1 Arrêtez le système.</li> <li>2 Laissez refroidir la batterie (&gt; 60 minutes).</li> <li>3 Démarrez le système.</li> <li>4 Si le problème persiste, contactez le revendeur spécialisé.</li> </ol>

Tableau 42 : Liste des messages d'erreur à l'écran

Code	Description	Résolution
69-03, 69-0C	Erreur de temp. batterie	<ol style="list-style-type: none"> <li>1 Placez la batterie dans un environnement chaud.</li> <li>2 Laissez réchauffer la batterie lentement dans un environnement chaud (&gt; 30 minutes).</li> <li>3 Démarrez le chargement.</li> <li>4 Si le problème persiste, contactez le revendeur spécialisé.</li> </ol>
69-04, 69-0D	Erreur de temp. batterie	<ol style="list-style-type: none"> <li>1 Le système fonctionne en dessous de la température admissible.</li> <li>2 Laissez réchauffer la batterie lentement dans un environnement chaud (&gt; 30 minutes).</li> <li>3 Démarrez le système.</li> <li>4 Si le problème persiste, contactez le revendeur spécialisé.</li> </ol>
69-05, 69-0A, 69-0F, 69-11, 69-12	Erreur de temp. batterie	<ol style="list-style-type: none"> <li>1 Arrêtez le système.</li> <li>2 Laissez refroidir la batterie (&gt; 60 minutes).</li> <li>3 Démarrez le système.</li> <li>4 Si le problème persiste, contactez le revendeur spécialisé.</li> </ol>
69-06, 69-0B, 69-10	Erreur de temp. batterie	<ol style="list-style-type: none"> <li>1 Le système fonctionne en dessous de la température admissible.</li> <li>2 Laissez réchauffer la batterie lentement dans un environnement chaud (&gt; 30 minutes).</li> <li>3 Démarrez le système.</li> <li>4 Si le problème persiste, contactez le revendeur spécialisé.</li> </ol>
69-13	Erreur de temp. batterie	<ol style="list-style-type: none"> <li>1 Démarrez le système.</li> <li>2 Si le problème persiste, contactez le revendeur spécialisé.</li> </ol>

Tableau 42 : Liste des messages d'erreur à l'écran

Code	Description	Résolution
6A-xx	Erreur logicielle batterie	<ol style="list-style-type: none"> <li>1 Vérifiez que la batterie correcte est insérée (36V/48V).</li> <li>2 Contrôlez les contacts à fiche sur le vélo électrique et le chargeur et nettoyez-les si nécessaire.</li> <li>3 Démarrez le système.</li> <li>4 Si le problème persiste, contactez le revendeur spécialisé.</li> </ol>
6B-xx	Erreur matérielle batterie	<ol style="list-style-type: none"> <li>1 Démarrez le système.</li> <li>2 Si le problème persiste, contactez le revendeur spécialisé.</li> </ol>
6C-xx	Erreur comm. batterie	<ol style="list-style-type: none"> <li>1 Vérifiez que la batterie d'origine est insérée.</li> <li>2 Contrôlez les contacts à fiche sur la batterie et le vélo électrique et nettoyez-les si nécessaire.</li> <li>3 Démarrez le système.</li> <li>4 Si le problème persiste, contactez le revendeur spécialisé.</li> </ol>
6D-xx	Erreur d'authent. batterie	<ol style="list-style-type: none"> <li>1 Vérifiez que la batterie d'origine est insérée.</li> <li>2 Contrôlez les contacts à fiche sur la batterie et le vélo électrique et nettoyez-les si nécessaire.</li> <li>3 Démarrez le système.</li> <li>4 Si le problème persiste, contactez le revendeur spécialisé.</li> </ol>
6D-xx	Erreur inconnue batterie	<ol style="list-style-type: none"> <li>1 Vérifiez que la batterie correcte est insérée (36V/48V).</li> <li>2 Contrôlez les contacts à fiche sur le vélo électrique et le chargeur et nettoyez-les si nécessaire.</li> <li>3 Démarrez le système.</li> <li>4 Si le problème persiste, contactez le revendeur spécialisé.</li> </ol>
FF-xx	Erreur dém. batterie	<ol style="list-style-type: none"> <li>1 Démarrez le système.</li> <li>2 Si le problème persiste, contactez le revendeur spécialisé.</li> </ol>

Tableau 42 : Liste des messages d'erreur à l'écran

Code	Description	Résolution
86-xx	Speednode Erreur logicielle	<ol style="list-style-type: none"> <li>1 Démarrez le système.</li> <li>2 Si le problème persiste, contactez le revendeur spécialisé.</li> </ol>
87-xx	Erreur d'authentification Speednode	<ol style="list-style-type: none"> <li>1 Démarrez le système.</li> <li>2 Si le problème persiste, contactez le revendeur spécialisé.</li> </ol>
95-xx	Erreur de logiciel chargeur	<ol style="list-style-type: none"> <li>1 Vérifiez que la batterie correcte est insérée (36V/48V).</li> <li>2 Séparez le chargeur du système et de la prise de courant.</li> <li>3 Patientez jusqu'à ce que la LED d'état s'éteigne.</li> <li>4 Branchez le chargeur à la prise.</li> <li>5 Branchez le chargeur au système.</li> <li>6 Si le problème persiste, contactez le revendeur spécialisé.</li> </ol>
96-xx	Erreur de tension chargeur	<ol style="list-style-type: none"> <li>1 Vérifiez que la batterie correcte est insérée (36V/48V).</li> <li>2 Séparez le chargeur du système et de la prise de courant.</li> <li>3 Patientez jusqu'à ce que la LED d'état s'éteigne.</li> <li>4 Branchez le chargeur à la prise.</li> <li>5 Branchez le chargeur au système.</li> <li>6 Si le problème persiste, contactez le revendeur spécialisé.</li> </ol>
97-xx	Erreur courant de chargement chargeur	<ol style="list-style-type: none"> <li>1 Vérifiez que la batterie correcte est insérée (36V/48V).</li> <li>2 Séparez le chargeur du système et de la prise de courant.</li> <li>3 Patientez jusqu'à ce que la LED d'état s'éteigne.</li> <li>4 Branchez le chargeur à la prise.</li> <li>5 Branchez le chargeur au système.</li> <li>6 Si le problème persiste, contactez le revendeur spécialisé.</li> </ol>

Tableau 42 : Liste des messages d'erreur à l'écran



Code	Description	Résolution
98-xx	Erreur de temp. chargeur	<ol style="list-style-type: none"> <li>1 Séparez le chargeur de la batterie.</li> <li>2 Laissez refroidir le chargeur (&gt; 30 minutes).</li> <li>3 Démarrez le chargement.</li> <li>4 Si le problème persiste, contactez le revendeur spécialisé.</li> </ol>
8B-xx	Erreur d'authent. changement de vitesse	<ol style="list-style-type: none"> <li>1 Démarrez le système.</li> <li>2 Si le problème persiste, contactez le revendeur spécialisé.</li> </ol>
8C-06	Erreur matériel changement de vitesse calibrage requis	<ol style="list-style-type: none"> <li>1 Effectuez un calibrage du changement de vitesse en suivant les instructions du mode d'emploi correspondant.</li> <li>2 Si le problème persiste, contactez le revendeur spécialisé.</li> </ol>
8C-xx	Erreur matériel changement de vitesse	<ol style="list-style-type: none"> <li>1 Démarrez le système.</li> <li>2 Si le problème persiste, contactez le revendeur spécialisé.</li> </ol>
9A-xx	Erreur d'authent. cadenas	<ol style="list-style-type: none"> <li>1 Vérifiez qu'un cadenas FIT original est installé.</li> <li>2 Démarrez le système.</li> <li>3 Si le problème persiste, contactez le revendeur spécialisé.</li> </ol>
9B-xx	Cadenas bloqué	<ol style="list-style-type: none"> <li>1 Démarrez le système.</li> <li>2 Si le problème persiste, contactez le revendeur spécialisé.</li> </ol>
9C-xx	Erreur matériel cadenas	<ol style="list-style-type: none"> <li>1 Démarrez le système.</li> <li>2 Contrôlez la présence de dommages sur le cadenas.</li> <li>3 Si le problème persiste, contactez le revendeur spécialisé.</li> </ol>
9D-xx	Déplacement du cadenas détecté	<ol style="list-style-type: none"> <li>1 Envoyez à nouveau l'ordre de fermeture.</li> <li>2 Démarrez le système.</li> <li>3 Contrôlez la présence de dommages sur le cadenas.</li> <li>4 Si le problème persiste, contactez le revendeur spécialisé.</li> </ol>

Tableau 42 : Liste des messages d'erreur à l'écran

### 9.2.5.2 Batterie UltraCore

En cas de danger, la batterie s'arrête automatiquement grâce à un disjoncteur.

Si un défaut de la batterie est détecté, les LED de l'indicateur de charge clignotent.





Description	Résolution
<p>Code :</p> 	<p><b>Erreur permanente</b> Une erreur permanente est survenue sur la batterie.</p> <ol style="list-style-type: none"> <li>1 Remplacez la batterie.</li> </ol> <p>Dans cet état, la batterie est considérée de manière erronée comme non détectée et ne peut être transportée ni par courrier ni par avion.</p> <ol style="list-style-type: none"> <li>2 Contactez le revendeur spécialisé.</li> </ol>
<p>Code :</p> 	<p><b>Erreur de chargement</b> Une surcharge de la batterie est survenue, ce qui peut indiquer une erreur du chargeur.</p> <ol style="list-style-type: none"> <li>1 Contactez le revendeur spécialisé.</li> </ol>
<p>Code :</p> 	<p><b>Erreur de courant et de cellule</b> Une erreur du moteur ou du chargeur ou un déchargement complet de la batterie a pu survenir.</p> <ol style="list-style-type: none"> <li>1 Contactez le revendeur spécialisé.</li> </ol>
<p>Code :</p> 	

Tableau 43 : Liste des messages d'erreur de la batterie

Description	Résolution
<p><b>Erreur de température</b> La batterie est en dehors de la plage de température admissible.</p>	<ol style="list-style-type: none"> <li>1 Laissez réchauffer la batterie lentement dans un environnement chaud ou laissez refroidir la batterie dans un environnement froid.</li> <li>2 Démarrez le système.</li> <li>3 Si le clignotement continue après que la batterie n'a pas été utilisée pendant un certain temps, la batterie doit être remplacée.</li> </ol> <p>Dans cet état, la batterie est considérée de manière erronée comme non détectée et ne peut être transportée ni par courrier ni par avion.</p> <ol style="list-style-type: none"> <li>4 Contactez le revendeur spécialisé.</li> </ol>
<p>Code :</p> 	
<p><b>Erreur de température</b> Une erreur d'authentification a pu survenir.</p>	<ol style="list-style-type: none"> <li>1 Contrôlez l'encrassement des branchements de la batterie et nettoyez.</li> <li>2 Si le problème persiste, contactez le revendeur spécialisé.</li> </ol>

Tableau 43 : Liste des messages d'erreur de la batterie

### 9.2.5.3 Élément de commande

Une LED d'état se trouve sur l'élément de commande dans la touche de navigation.

Couleur	Schéma de clignotement	État
VERT	allumé	<ol style="list-style-type: none"> <li>1 Connecter le système au Maintenance Tool chez le revendeur spécialisé.</li> </ol>
ROUGE	allumé	<ol style="list-style-type: none"> <li>1 Démarrez le système.</li> <li>2 Si le Remote continue à s'allumer en rouge, remplacer les composants chez le revendeur spécialisé.</li> </ol>
ROUGE	clignote	<ol style="list-style-type: none"> <li>1 Démarrez le système.</li> <li>2 Si le Remote continue à s'allumer en rouge, remplacer les composants chez le revendeur spécialisé.</li> </ol>

Tableau 44 : Témoin d'état de l'élément de commande

## 9.2.6 Résoudre les problèmes de freins à disque

Symptôme	Cause / Possibilité	Mesure à prendre
Cliquetis et bruits gênants du frein à disque.	Conduite avec des pneus tout terrain sur l'asphalte.	► Contactez le revendeur spécialisé. Montez un pneu de ville ou tout chemin.
Puissance de freinage réduite du frein à disque.	Disque de frein encrassé ou gras.	► Nettoyez soigneusement le disque de frein avec de l'alcool ou du produit de nettoyage de freins.
	Disque de frein usé.	► Contactez le revendeur spécialisé. Nouveau disque de frein.
	Plaquette de frein usée.	► Contactez le revendeur spécialisé. Nouvelle plaquette de frein.
	Plaquette de frein vitrifiée.	
Le frein à disque émet des bruits métalliques.	Plaquettes de frein usées.	► Contactez le revendeur spécialisé. Nouvelles plaquettes de frein et nouveau disque de frein.
Point de pression du frein à disque spongieux, mou ou incorrect.	Montage incorrect de l'étrier de frein, disque de frein lâche, disque ou plaquette de frein usés ou système de frein non étanche.	► Contactez le revendeur spécialisé.
Bruits lors de l'actionnement d'un frein à disque.	Encrassement.	1 Nettoyez soigneusement le disque de frein et le frein. 2 Si le problème n'est pas résolu, contactez le revendeur spécialisé.
	Plaquettes de frein usées ou incorrectes.	► Contactez le revendeur spécialisé. Nouvelles plaquettes de frein et nouveaux disques de frein.
	Montage incorrect de la roue, du moyeu ou de l'axe.	► Contactez le revendeur spécialisé. Contrôlez le système de frein et le montage de la roue.
	Montage incorrect de l'étrier de frein et/ou du disque de frein.	
	Couples de serrage incorrects.	
	Disque de frein voilé.	
	Plaquettes de frein vitrifiées.	
	Système de frein non étanche.	
Hauteur incorrecte de l'étrier de frein.		

Tableau 45 : Résolution des problèmes de frein à disque

## 9.2.7 Résoudre les problèmes de roue

## libre

Symptôme	Cause / Possibilité	Mesure à prendre
Roue libre bloquée.	Après le montage, la douille a été oubliée.	► Contactez le revendeur spécialisé. Contrôlez le montage.
	Après le montage, la douille a été comprimée par un serrage trop fort de l'axe de roue.	► Contactez le revendeur spécialisé. Mesurez la longueur de la douille. Si la longueur de la douille est inférieure à 15,4 mm, remplacez la douille.
La roue libre ne s'enclenche pas ou glisse.	Après la maintenance : trop de graisse ou graisse incorrecte sur les roues dentées.	► Contactez le revendeur spécialisé. Démontez le moyeu. Nettoyez et graissez les roues dentées.
	Les roues dentées sont usées.	► Contactez le revendeur spécialisé. Remplacez la roue dentée
	Après le montage, un ou deux ressorts ont été oubliés.	► Contactez le revendeur spécialisé. Contrôlez le montage.
	Après le montage, une ou deux roues dentées ont été montées à l'envers.	► Contactez le revendeur spécialisé. Contrôlez le montage.
Le moyeu présente un jeu axial.	Les roulements à billes sont usés.	► Contactez le revendeur spécialisé. Remplacez les roulements à billes.
	Après le montage, une ou deux roues dentées ont été montées à l'envers.	► Contactez le revendeur spécialisé. Contrôlez le montage.
Le moyeu tourne avec difficulté.	Les roulements à billes sont usés.	► Contactez le revendeur spécialisé. Remplacez les roulements à billes.
	Après le montage, le roulement à billes côté frein a été enfoncé trop fort.	► Contactez le revendeur spécialisé. Contrôlez le montage.
	Séquence de montage des roulements à billes non respectée.	► Contactez le revendeur spécialisé. Contrôlez le montage.
Le moyeu fait du bruit.	Les roulements à billes sont usés.	► Contactez le revendeur spécialisé. Remplacez les roulements à billes.
Rainures de la cassette sur le corps de roue libre.	La cassette d'acier s'enfonce dans la tige d'aluminium du corps de roue libre.	► Contactez le revendeur spécialisé. Éliminez les rainures de la surface de la cassette avec une lime.
Le corps de roue libre tourne avec difficulté.	Les roulements à billes dans le corps de roue libre sont usés.	► Contactez le revendeur spécialisé. Remplacez le corps de roue libre.
La roue libre est trop bruyante ou trop silencieuse.	La perception du bruit de la roue libre est subjective. Tandis que certains cyclistes préfèrent une roue libre bruyante, d'autres souhaitent une roue libre silencieuse.	► Il ne s'agit pas d'un dysfonctionnement. En principe, le bruit de roue libre peut être influencé par la quantité de graisse entre les roues dentées. Une moindre quantité de graisse augmente le bruit de la roue libre, mais entraîne également une usure accrue.

Tableau 46 : Résolution des problèmes de roue libre

### 9.2.8 Résoudre les problèmes d'éclairage

Symptôme	Cause / Possibilité	Mesure à prendre
Le phare avant ou le feu arrière ne s'allument pas même après un appui sur l'interrupteur.	Les paramètres de base du système d'entraînement électrique sont peut-être mal configurés. La lampe est défectueuse.	<ol style="list-style-type: none"> <li>1 Mettez immédiatement le vélo électrique hors service.</li> <li>2 Contactez le revendeur spécialisé.</li> </ol>

Tableau 47 : Correction des erreurs de l'éclairage

### 9.2.9 Résoudre les problèmes de pneus

Symptôme	Cause / Possibilité	Mesure à prendre
Valve déchirée.	Utilisation de valves Presta avec grand trou de valve. Le bord métallique du trou sépare la tige de valve de la chambre.	► Contactez le revendeur spécialisé. Montez un autre type de valve.

Tableau 48 : Résolution des problèmes de pneus

### 9.2.10 Résoudre les problèmes de tige de selle

Symptôme	Cause / Possibilité	Mesure à prendre
La tige de selle craque ou grince.	Couche de protection insuffisante.	► Entretenez la tige de selle (voir le chapitre 7.4.9).
La tige de selle se comprime périodiquement et bascule.	Prétension incorrecte.	► Réglez la prétension de manière à ce que la tige de selle suspendue ne se comprime pas encore sous le poids du cycliste au repos.
La tige de selle ne monte pas ou ne descend pas avec la télécommande.	Le câble Bowden n'est pas bien tendu.	<p>► Réglez le câble Bowden avec la vis de réglage (1) sur la télécommande.</p>  <p><b>Illustration 163 : Télécommande avec vis de réglage (1)</b></p> <ul style="list-style-type: none"> <li>• Pour réduire la sensibilité, tournez la vis de réglage dans le sens des aiguilles d'une montre.</li> <li>• Pour augmenter la sensibilité, tournez la vis de réglage dans le sens inverse des aiguilles d'une montre.</li> </ul>

Tableau 49 : Résolution des problèmes de tige de selle

## 9.2.11 Résoudre les autres erreurs

Symptôme	Cause / Possibilité	Mesure à prendre
Lors d'un appui sur un interrupteur, deux bips retentissent et l'interrupteur ne peut pas être actionné.	Le fonctionnement de l'interrupteur enfoncé a été désactivé.	► Il ne s'agit pas d'un dysfonctionnement.
Trois bips retentissent.	Une erreur ou un avertissement sont survenus.	► Ceci se produit lorsqu'un avertissement ou une erreur sont affichés sur l'ordinateur de bord. Suivez les instructions pour le code correspondant au chapitre 6.2 Messages système.
Si vous utilisez un changement de vitesse électronique, l'assistance au pédalage faiblit lors d'un changement de vitesse.	Ceci vient du fait que l'ordinateur règle l'assistance de pédalage sur un niveau optimal.	► Il ne s'agit pas d'un dysfonctionnement.
Un bruit est audible après le changement de vitesse.		► Contactez le revendeur spécialisé.
Pendant la conduite normale, la roue arrière émet un bruit.	Le réglage du changement de vitesse n'a peut-être pas été effectué correctement.	► Contactez le revendeur spécialisé.
Lorsque vous mettez le vélo électrique à l'arrêt, le développement ne passe pas à la position définie dans la caractéristique fonctionnelle.	Dans certaines circonstances, une pression excessive a été exercée sur les pédales.	► N'exercez qu'une légère pression sur les pédales pour faciliter le changement de développement.

Tableau 50 : Autres erreurs du système d'entraînement

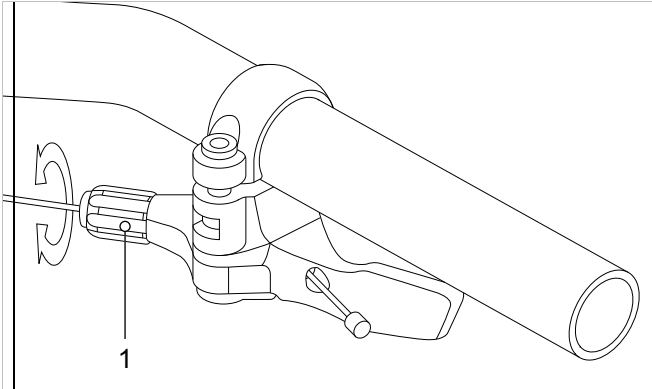

## 9.3 Réparations chez le revendeur spécialisé

De nombreuses réparations nécessitent des connaissances et outils spéciaux. C'est pourquoi les réparations peuvent uniquement être effectuées par le revendeur spécialisé, notamment :

- Remplacer les pneus, chambres à air et rayons,
- Remplacer les plaquettes de frein, les jantes et les disques de frein,
- Remplacer et tendre la chaîne.

### 9.3.1 Pièces et lubrifiants d'origine

Les composants individuels du vélo électrique ont été soigneusement sélectionnés et adaptés les uns aux autres.

Seuls des pièces et lubrifiants d'origine peuvent être utilisés pour l'inspection et la réparation.

Vous trouverez les listes des pièces et composants autorisés mises à jour en permanence au chapitre 11, Documents et dessins.

- Respectez le mode d'emploi des nouvelles pièces.

### 9.3.2 Réparer le cadre

#### 9.3.2.1 Éliminer les défauts de peinture sur le cadre

- 1 Poncez légèrement les dommages à la peinture avec du papier de verre à grain 600.
- 2 Lissez les bords.
- 3 Appliquez une ou deux couches de peinture de réparation.

#### 9.3.2.2 Éliminer les dommages dus aux chocs sur le cadre en carbone

Les dommages dus aux chocs peuvent entraîner un endommagement du matériau stratifié sous-jacent. Le cadre peut alors se briser sous une faible sollicitation.

- 1 Mettez immédiatement le vélo électrique hors service.
- 2 Envoyez le cadre à une entreprise de réparation des matériaux à base de fibres ou commandez un nouveau cadre selon la liste des pièces.

### 9.3.3 Réparer la fourche de suspension

#### 9.3.3.1 Éliminer les défauts de peinture sur la fourche

- 1 Poncez légèrement les dommages à la peinture avec du papier de verre à grain 600.
- 2 Lissez les bords.
- 3 Appliquez une ou deux couches de peinture de réparation.

#### 9.3.3.2 Éliminer les dommages dus aux chocs sur le cadre en carbone

Les dommages dus aux chocs peuvent entraîner un endommagement du matériau stratifié sous-jacent. La fourche peut alors se briser sous une faible sollicitation.

- Mettez immédiatement le vélo électrique hors service. Nouvelle fourche selon liste des pièces.

⇒ La fourche présente ne doit présenter aucun défaut.

- 4 Nettoyez les côtés intérieur et extérieur.
- 5 Lubrifiez la fourche.
- 6 Montez la fourche.

#### 9.3.3.3 Réparer la tige de selle

Réparez les défauts de peinture sur la tige de selle.

- 1 Poncez légèrement les défauts de peinture avec du papier de verre à grain 600.
- 2 Lissez les bords.
- 3 Appliquez une ou deux couches de peinture de réparation.

#### 9.3.3.4 Réparer les défauts de peinture sur la tige de selle en carbone

Les dommages dus aux chocs peuvent entraîner un endommagement du matériau stratifié sous-jacent. La tige de selle en carbone peut alors se briser sous une faible sollicitation.

- 1 Mettez immédiatement le vélo électrique hors service.
- 2 Nouvelle tige de selle en carbone selon la liste des pièces.



### 9.3.4 Remplacer les feux

- ▶ Lors du remplacement, utilisez uniquement des composants de la classe de puissance correspondante.

### 9.3.5 Régler le phare avant

- ▶ Le *phare avant* doit être réglé de manière à ce que le cône de lumière éclaire la chaussée 10 m devant le vélo électrique (voir chapitre 6.4).

### 9.3.6 Contrôler le libre mouvement du pneu par rapport à la fourche suspendue

Chaque fois qu'un pneu est remplacé sur une fourche suspendue, le libre mouvement du pneu doit être contrôlé.

- 1 Évacuez la pression de la fourche de suspension.
- 2 Comprimez totalement la fourche de suspension.
- 3 Mesurez la distance entre la face supérieure du pneu et la face inférieure de la couronne de fourche. Cette distance ne doit pas être inférieure à 10 mm. Si le pneu est trop grand, il touche la face inférieure de la couronne de fourche lorsque la fourche de suspension est entièrement compressée.
- 4 Libérez la fourche de suspension puis remplissez-la à nouveau d'air s'il s'agit d'une fourche de suspension pneumatique.
- 5 Notez que l'écart se réduit en cas de présence d'un garde-boue. Procédez à un nouvel essai pour vous assurer que le pneu peut se mouvoir librement.



## 9.3.7 Couple de serrage

Modèle	Couple de serrage	Outil
<b>Axe</b>		
Écrou d'axe conventionnel	35 ... 40 Nm...	Clé plate 15 mm
<b>Axe vissé SR SUNTOUR 12AH2</b> Axe Vis de blocage	8 ... 10 Nm 5 ... 6 Nm	Embout à six pans creux 6 mm Embout à six pans creux 5 mm
<b>Axe vissé SR SUNTOUR 15AH2</b> Axe Vis de blocage	8 ... 10 Nm 5 ... 6 Nm	Embout à six pans creux 6 mm Embout à six pans creux 5 mm
<b>Intend Edge</b> Axe Vis de blocage	3 ... 5 Nm 10 Nm	M6
<b>Batterie</b>		
<b>BOSCH PowerPack 400/500/600/800</b> 4 × vis de fixation du verrouillage du fond du boîtier 2 × vis de fixation du couvercle 2 × vis de fixation du couvercle 2 × vis de fixation du support côté câble 1 × vis de fixation du support côté câble 2 × vis de fixation du support côté fermeture 1 × vis de fixation du support côté fermeture	5 Nm 2 Nm 2 Nm 1,3 Nm 5 Nm 5 Nm 1 Nm	Torx® T25, M5 × 20 M3,5 × 12 M3,5 × 12 (à bout pointu) Torx® T15 Torx® T25, M5 × 20 Torx® T25 Torx® T15, M3,5 × 12
<b>Écran</b>		
<b>Support FIT Comfort / Compact</b> Vis de fixation	0,5 Nm	Clé Allen 2,5 mm
<b>FIT Comfort / Compact</b> Étrier de montage	0,8 Nm	Torx® T20
<b>Ordinateur de bord</b>		
<b>FIT Remote Basic</b> Étrier de montage	0,8 Nm	Torx® T20
<b>FIT Remote Display</b> Étrier de montage	0,8 Nm	Torx® T20
<b>Support BOSCH Intuvia 100</b>  Vis de fixation 1, M3 × 22 Vis de fixation 2, M3 × 14	1 Nm 1 Nm	Embout à six pans creux 3 mm Embout à six pans creux 3 mm
<b>BOSCH System Controller</b> Vis de fixation	0,5 Nm	Torx® T10
<b>BOSCH Mini Remote</b> Vis de fixation	0,4 Nm (et non 0,6 Nm comme indiqué sur le Mini-Remote)	Embout à six pans creux 3 mm

<b>SHIMANO SC-E5003</b> Vis de fixation	0,8 Nm	Embout à six pans creux 3 mm
<b>Plaquettes de frein</b>		
<b>SHIMANO</b> Bague d'écartement	2 ... 4 Nm	Clé Allen 3 mm Tournevis droit
<b>TEKTRO pour hydraulic disc brake system</b> Vis de fixation	3 ... 5 Nm	Clé Allen 3 mm
<b>Ligne de frein</b>		
<b>SHIMANO</b> Vis de jonction du frein à main	5 ... 7 Nm	Tournevis 8 mm
<b>SHIMANO</b> Vis de jonction de l'étrier de frein, version pour assemblage à vis à tête creuse	5 ... 7 Nm 8 ... 10 Nm	Clé Allen 3 mm Clé Allen 4 mm
<b>SHIMANO</b> Vis de jonction de l'étrier de frein, version droite	5 ... 7 Nm	Clé Allen 3 mm
<b>SHIMANO pour vélo de course</b> Vis de jonction du manchon de ligne	5 ... 7 Nm	Tournevis 8 mm
<b>TEKTRO pour hydraulic disc brake system</b> Vanne de purge sur l'étrier de frein	4 ... 6 Nm	#
<b>TEKTRO pour hydraulic disc brake system</b> Vis de fermeture du réservoir d'équilibrage du frein à main	2 ... 4 Nm	Torx® T15
<b>Étrier de frein</b>		
<b>SHIMANO</b> Vis de fixation de l'adaptateur et vis de fixation de l'étrier de frein, version avec logement de frein IS	6 ... 8 Nm	...
<b>SHIMANO</b> Vis de fixation de l'étrier de frein, version Postmount	6 ... 8 Nm	...
<b>TEKTRO pour hydraulic disc brake system</b> Vis de fixation de l'adaptateur	6 ... 8 Nm	#
<b>TEKTRO pour hydraulic disc brake system</b> Vis de fixation de l'étrier de frein	6 ... 8 Nm	Clé Allen 5 mm
<b>Disque de frein</b>		
<b>SHIMANO pour type Center-Lock</b> Vis de fixation, attache rapide	40 ... 50 Nm	TL-LR15 TL-FC36/TL-LR11 Clé à molette
<b>SHIMANO pour type Center-Lock</b> Vis de fixation, version écrou	40 ... 50 Nm	TL-LR10 Clé plate

<b>SHIMANO pour version à 5 trous</b> Vis de fixation	2 ... 4 Nm	Torx [n° 25]
<b>SHIMANO pour version à 6 trous</b> Vis de fixation	2 ... 4 Nm	Torx [n° 25]
<b>TEKTRO pour hydraulic disc brake system</b> Vis de fixation	4 ... 6 Nm	Torx® T25
<b>Frein cantilever</b>		
<b>SHIMANO</b> Vis de fixation de l'étrier de frein	5 ... 7 Nm	Clé Allen 5 mm
<b>SHIMANO</b> Vis de fixation pour sabot de frein	8 ... 9 Nm	Clé Allen 5 mm Tournevis 10 mm
<b>SHIMANO</b> Vis de fixation de câble	6 ... 8 Nm	Clé Allen 5 mm
<b>Frein de jante à double articulation</b>		
<b>SHIMANO</b> Vis de fixation	8 ... 10 Nm	Clé Allen 5 mm
<b>SHIMANO, modèles avec écrou</b> Vis de fixation	8 ... 10 Nm	Tournevis 10 mm
<b>SHIMANO</b> Vis de fixation pour sabot de frein	5 ... 7 Nm	Clé Allen 4 mm
<b>SHIMANO, côté gauche</b> Vis de fixation pour câble de frein	6 ... 8 Nm	Clé Allen 5 mm
<b>SHIMANO, côté droit</b> Vis de fixation pour câble de frein	1 ... 1,5 Nm	Clé Allen 2 mm
<b>Télécommande de la tige de selle</b>		
<b>EIGHTPINS</b> Vis de fixation Pince de câble	2,5 Nm 5 Nm	Embout à six pans creux 4 mm Embout à six pans creux 3 mm
<b>Couronne de roue libre</b>		
<b>SHIMANO</b>	35 Nm	Extracteur de roue libre TL-FW30
<b>Fourche suspendue</b>		
<b>intend Edge</b> Vis pour double pont	12 Nm	
<b>SR SUNTOUR</b> Côté suspension, haut, plastique	5 Nm	
<b>SR SUNTOUR</b> Côté suspension, haut, aluminium	20 Nm	
<b>SR SUNTOUR</b> Côté suspension, bas	10 Nm	Embout à six pans creux mm (couple de serrage)
<b>SR SUNTOUR</b> Côté suspension, bas	8 Nm	Écrou en aluminium (couple de serrage)
<b>SR SUNTOUR</b> Côté suspension, bas (régler la course de suspension)	7 Nm	
<b>SR SUNTOUR</b> Côté amortissement, haut, plastique	5 Nm	

<b>SR SUNTOUR</b> Côté amortissement, haut, aluminium	20 Nm	
<b>SR SUNTOUR</b> Côté amortissement, bas, sans réglage	10 Nm	
<b>SR SUNTOUR</b> Côté amortissement, bas, avec réglage	7 Nm	
<b>SR SUNTOUR</b> Pince pour tête de fourche	7 Nm	
<b>SRAM RockShox, 35</b> Couvercle	28 Nm	Douille six pans 24 mm
<b>SRAM RockShox, Lyrik, ZEB</b> Couvercle de l'amortisseur de compression	28 Nm	Outil RockShox pour couvercle / cassette (ou outil standard pour cassette)
<b>SRAM RockShox, Lyrik, ZEB</b> Couvercle suspension DebonAir+	28 Nm	Outil RockShox pour couvercle / cassette (ou outil standard pour cassette)
<b>SRAM RockShox, Lyrik, ZEB</b> Couvercle suspension Dual Position Air	28 Nm	Douille six pans 24 mm
<b>SRAM RockShox, 35</b> Vis de fixation – bague de réglage de la compression et bague de commande à distance	1,4 Nm	Embout à six pans creux 2,5 mm
<b>SRAM RockShox, Lyrik, ZEB</b> Vis de fixation – Réglage de la compression Charger RC (Select)	1,35 Nm	Embout à six pans creux 2,5 mm
<b>SRAM RockShox, Lyrik, ZEB</b> Vis de fixation – Bague de réglage de la compression Charger RC (Select)	0,75 ... 1,1 Nm	Embout à six pans creux 2,5 mm
<b>SRAM RockShox, 35</b> Vis de fixation – Bague de réglage de la course de suspension (Dual Position Coil)	1,35 Nm	Embout à six pans creux 2,5 mm
<b>SRAM RockShox, Lyrik, ZEB</b> Plaque de fond rails de guidage boîtier ButterCup – plaque de fond pour rails de guidage – Suspension pneumatique et amortisseur	3,3 Nm	Torx® T25
<b>SRAM RockShox, Lyrik, ZEB</b> Boîtier ButterCup (supérieur) pour boîtier ButterCup (inférieur) – Suspension pneumatique et amortisseur	3,3 Nm	Clé à tuyauter 23 mm
<b>SRAM RockShox</b> Bottomless Tokens	4 Nm	Embout à six pans creux 8 mm et douille six pans 24 mm
<b>SRAM RockShox, Lyrik, ZEB</b> Tête d'étanchéité (détente) pour couvercle du tube de cartouche d'amortisseur – Charger RC (Select), Rush RC (Base)	2 Nm	Douille six pans 10 mm

<b>SRAM RockShox, Lyrik, ZEB</b> Vanne de décharge de pression (PRV) et bouchon	9 Nm	Clé à tuyauter 19 mm
<b>SRAM RockShox</b> Vis de réglage – Bague de butée de câble de commande à distance	À la main ou 0,1 ... 0,3 Nm	Embout à six pans creux 2 mm
<b>SRAM RockShox, Lyrik, ZEB</b> Vis de serrage – Bague de réglage de la détente	0,84 Nm	Embout à six pans creux 2,5 mm
<b>SRAM RockShox, Lyrik, ZEB</b> Insert barres de guidage suspension pneumatique (Select+, Select, Base – uniquement DebonAir+)	3,3 Nm	Embout à six pans creux 5 mm
<b>SRAM RockShox, Lyrik, ZEB</b> Vis de serrage réglage à ergots – Réglage de l'amortisseur de compression (HSC) × 2	0,56 Nm	Embout à six pans creux 2,5 mm
<b>SRAM RockShox</b> Vis inférieures	6,8 Nm	Embout à six pans creux 5 mm
<b>Frein à main</b>		
<b>SHIMANO</b> Vis de fixation	6 ... 8 Nm	Clé Allen 4 mm Clé Allen 5 mm
<b>SHIMANO</b> Vis de fixation, BL-M987/ BL-M9000/BL-M9020	4 ... 6 Nm	Clé Allen 4 mm
<b>SHIMANO, levier pour frein à disque</b> Raccord de purge	4 ... 6 Nm	Clé à douille 7 mm
<b>SHIMANO, levier pour frein à disque</b> Vis de purge d'air	0,3 ... 0,5 Nm	...
<b>TEKTRO pour hydraulic disc brake system</b> Vis de fixation	5 ... 7 Nm	Clé Allen 4 mm
<b>Plateau</b>		
<b>FIT, Brose FIT</b> Anneau de fermeture de l'étoile de manivelle (Spider Lockring)	28 Nm	Outil pour pédalier ISIS
<b>FIT, Panasonic FIT</b> Vis de l'étoile de manivelle	13 Nm	Clé Allen 5 mm
<b>FIT, Panasonic FIT</b> Anneau de fermeture de l'étoile de manivelle (Spider Lockring)	40 Nm	Outil pour pédalier ISIS
<b>FIT, Panasonic FIT</b> Vis de l'étoile de manivelle	13 Nm	Clé Allen 5 mm
<b>SHIMANO, pour VTT/tout chemin</b> Plus grand plateau / Moyen plateau Plus petit plateau	14 ... 16 Nm 16 ... 17 Nm	...

<b>SHIMANO, modèle simple</b> Vis de fixation pour manivelle/plateau	12 ... 14 Nm	Clé Allen 5 mm/Torx [n° 30]
<b>SHIMANO, modèle double</b> Plus grand plateau Plus petit plateau	12 ... 14 Nm 16 ... 17 Nm	Clé Allen 5 mm/Torx [n° 30] Clé Allen 5 mm/Torx [n° 30]
<b>SHIMANO, modèle triple</b> Plus grand plateau / Moyen plateau Plus petit plateau	12 ... 14 Nm 16 ... 17 Nm	Clé Allen 5 mm/Torx [n° 30] Clé Allen 5 mm/Torx [n° 30]
<b>SHIMANO, FC-M8000, modèle simple</b> Vis de fixation pour manivelle/plateau	12 ... 14 Nm	Torx [n° 30]
<b>SHIMANO, FC-M8000, modèle double</b> Plus grand plateau Plus petit plateau	12 ... 14 Nm 16 ... 17 Nm	Torx [n° 30] Torx [n° 30]
<b>SHIMANO, FC-M8000, modèle triple</b> Plus grand plateau / Moyen plateau Plus petit plateau	10 ... 12 Nm 16 ... 17 Nm	Torx [n° 30] Torx [n° 30]
<b>Pare-chaîne</b>		
<b>Lunette de montage du pare-chaîne</b> Brose Vis de fixation	6 Nm	Clé Allen 3 mm
<b>Pare-chaîne pour moteur BOSCH BDU37xx</b> Vis de fixation	max. 10 Nm	M6 x 10, tête : max. 5 mm, longueur : max. 8,5 mm
<b>Palier de manivelle/Pédalier</b>		
Palier de manivelle conventionnel à cartouche	35 ... 45 Nm	...
<b>SHIMANO, HOLLOWTECH II/Pédalier à deux pièces</b> Adaptateur gauche et gaine intérieure	35 ... 50 Nm	TL-FC24 / TL-FC25 / TL-FC32 / TL-FC36
<b>SHIMANO, HOLLOWTECH II/Pédalier à deux pièces</b> Capuchon	0,7 ... 1,5 Nm	TL-FC16 / TL-FC18
<b>SHIMANO, HOLLOWTECH II/Pédalier à deux pièces</b> Vis du bras de manivelle gauche	12 ... 14 Nm	Clé Allen 5 mm
<b>SHIMANO, type OCTALINK</b> Adaptateur gauche et corps principal	50 ... 70 Nm	TL-UN74-S/ TL-UN66
<b>SHIMANO, type OCTALINK</b> Pédalier	35 ... 50 Nm	Clé Allen 8 mm Clé Allen 10 mm
<b>SHIMANO, type SQUARE</b> Adaptateur gauche et corps	50 ... 70 Nm	TL-UN74-S
<b>SHIMANO, type SQUARE</b> Pédalier	35 ... 50 Nm	Clé Allen 8 mm
<b>Guidon</b>		
<b>Vis de serrage, conventionnel</b>	5 ... 7 Nm...	#

<b>CONTROL TECH</b> Serrage de guidon avec une ou deux vis	14 ... 16 Nm	#
<b>SHIMANO</b> Serrage de guidon avec une ou deux vis	20 ... 29 Nm	#
<b>Moteur</b>		
<b>FIT, Brose S Mag FIT</b> Vis de fixation du moteur (horizontal/vertical)	23 / 25 Nm	Clé à douille SW 13 mm Clé Allen SW 6 mm
<b>FIT, Panasonic FIT</b> Vis de fixation du moteur	20 ... 24 Nm	Clé Allen 6 mm
<b>Moteur BOSCH BDU37xx</b> 6 × vis de fixation du moteur	20 ± 2 Nm	Torx Plus® P40, M8 × 16 Support BOSCH Intuvia 100 
<b>Capot du moteur</b>		
<b>Capot du moteur BOSCH BDU37xx</b>		
Vis de fixation du capot de moteur inférieur	Montage initial : 3 ± 0,5 Nm Installation ultérieure : 2 ± 0,5 Nm	Torx® TX 20
Vis de fixation du capot de moteur	Montage initial : 3 ± 0,5 Nm Installation ultérieure : 2 ± 0,5 Nm	Torx® TX 20, 4 × 8 mm
<b>Capot de moteur FIT Brose</b>	1 Nm	Clé Allen 3 mm
<b>Moyeu</b>		
<b>ENVILO</b> Écrou d'axe	30 ... 40 Nm	
<b>ENVILO</b> Adaptateur de frein	55 ... 65 Nm (avec Loctite® 277 ou similaire)	
<b>ENVILO</b> Contre-écrou Interface	10 ... 15 Nm	
<b>ENVILO</b> Écrou de calage	9 ... 10 Nm	
<b>ENVILO</b> Bague de vitesse de sortie	1,0 Nm	
<b>ENVILO</b> Vis du couvercle du câble de commande	0,2 ... 0,3 Nm (à la main)	
<b>ROHLOFF, 14/500</b> Fermetures à baïonnette / Vis de tambour de câble	1,5 Nm	Embout à six pans creux 2 mm
<b>ROHLOFF, 14/500</b> Vis de purge d'huile	0,5 Nm	Embout à six pans creux 3 mm
<b>ROHLOFF, 14/500</b> Vis de fixation pour le tendeur de chaîne et le support de couple	...	Embout à six pans creux 5 mm

<b>ROHLOFF, 14/500</b> pour la rotation de l'axe de commande du changement de vitesse	...	Clé à fourche 8 mm
<b>ROHLOFF, 14/500</b> toutes les autres vis	3 Nm	Torx® TX 20
<b>ROHLOFF, 14/500</b> Versions CC	7 Nm	
<b>ROHLOFF, 14/500</b> Écrou d'axe TS	30 ... 35 Nm	
<b>ROHLOFF, 14/500</b> Vis de fixation du collier de cadre	6 Nm	Embout à six pans creux 4 mm
<b>ROHLOFF, 14/500</b> Vis de fixation de la plaque d'axe	7 Nm	Embout à six pans creux 5 mm
<b>ROHLOFF, 14/500</b> Vis de plateau	7 Nm	Embout à six pans creux 5 mm
<b>ROHLOFF, 14/500</b> Vis de fixation du support de frein à disque	8 Nm	M6
<b>ROHLOFF, 14/500</b> Vis de fixation du frein à disque	10 Nm	Embout à six pans creux 5 mm
<b>ROHLOFF, 14/500</b> Vis de plaque d'axe	3 Nm	Torx® TX 20
<b>ROHLOFF, 14/500</b> Vis de collier du support de couple	2,5 Nm	
<b>ROHLOFF, 14/500</b> Collier de cadre	6 Nm	Tournevis SW10, maintenir la vis avec un embout à six pans creux 4 mm
<b>ROHLOFF, 14/500</b> Vis de fixation du tendeur de chaîne	8 Nm	Embout à six pans creux 5 mm
<b>ROHLOFF, 14/500</b> Vis de fixation du guide-chaîne	3 Nm	Torx® TX 20
<b>ROHLOFF, 14/500</b> Vis de fixation de la douille d'écartement arrière	3 Nm	Torx® TX 20
<b>ROHLOFF, 14/500</b> Vis de fixation de la poignée rotative sur le guidon	1 Nm	Embout à six pans creux 2,5 mm
<b>ROHLOFF, 14/500</b> Butée de câble	3 Nm	Torx® TX 20
<b>ROHLOFF, 14/500</b> Contre-support de câble	6 Nm	Embout à six pans creux 4 mm



<p><b>SHIMANO version à attache rapide</b>  FH-M3050, FH-M4050, FH-MT200-B, FH-MT400, FH-MT400-B, FH-MT500, FH-MT500-B, FH-MT510, FH-MT510-B, FH-RM33, FH-RM35, FH-TX505, FH-TY505, FH-UR600  HB-M3050, HB-M4050, HB-MT200, HB-MT400, HB-MT400-B, HB-RM33  HB-TX505  <b>SLX</b>  FH-M7000, FH-M7010, FH-M7010-B  HB-M7000, HB-M7010, HB-M7010-B  <b>DEORE</b>  FH-M618, FH-M618-B, FH-M6000, FH-M6010, FH-M6010-B, HB-M618, HB-M618-B, HB-M6000, HB-M6010, HB-M6010-B  Vis de fixation du disque de frein</p>	40 Nm	Clé anglaise et outil spécial TL-LR15 (SHIMANO)
<p><b>Axe de roue SHIMANO E-THRU</b>  Bague de fixation pour disque de frein</p>	40 Nm	Outil spécial TL-FC36 (SHIMANO)
<p><b>SHIMANO</b>, FH-M3050, FH-M4050, FH-M7000, FH-M6000, FH-RM33, FH-RM35, FH-UR600  Vis de fixation, corps de roue libre</p>	35 ... 50 Nm	Embout à six pans creux 10 mm
<p><b>SHIMANO</b>, FH-MT200, FH-TX505, FH-TY505  Vis de fixation, corps de roue libre</p>	147 ... 200 Nm	Embout à six pans creux 12 mm
<p><b>SHIMANO</b>, FH-M7010, FH-M7010-B, FH-M6010, FH-M6010-B, FH-M618, FH-M618-B, FH-MT400, FH-MT400-B, FH-MT500, FH-MT500-B, FH-MT510, FH-MT510-B  Contre-écrou</p>	15 ... 20 Nm	Clé à moyeu 17 mm
<p><b>SHIMANO</b>, HB-M7000, HB-M6000, HB-M4050  Contre-écrou</p>	10 ... 15 Nm	Clés à moyeu 13 mm et 17 mm
<p><b>SHIMANO</b>, HB-M7010, HB-M7010-B, HB-M6010, HB-M6010-B, HB-M618, HB-M618-B, HB-MT400, HB-MT400-B  Contre-écrou</p>	21 ... 26 Nm	Clé à moyeu 22 mm
<p><b>Dynamo moyeu SHIMANO</b>  Type E2</p>	20 - 25 Nm	Clé plate
<p><b>Dynamo moyeu SHIMANO</b>  Type J2</p>	20 Nm	Clé plate
<p><b>Dynamo moyeu SHIMANO</b>  Type J2-A</p>	20 Nm	Clé plate

Pédale		
<b>Pédale, conventionnelle</b>	33 ... 35 Nm	Tournevis 15 mm
<b>SHIMANO</b> Vis de fixation	35 ... 55 Nm	Tournevis 15 mm
Tige de selle		
<b>BY,SCHULZ, G1</b> Vis de serrage de la selle M8 Vis de fixation sans tête M5	20 ... 24 Nm 3 Nm	Embout à six pans creux 2,5 mm
<b>BY,SCHULZ, G2</b> Vis de serrage de la selle M6 Vis de fixation sans tête M5	12 ... 14 Nm 3 Nm	Torx T25 (en option : embout à six pans creux 5 mm) Embout à six pans creux 2,5 mm
<b>EIGHTPINS NGS2</b> Axe de tige de selle Accouplement à glissement Capuchon de valve Axe Postpin Vis de serrage arrière (selle) Vis de montage M5 gaine extérieure	8 Nm 18 Nm 0,5 Nm 8 Nm 8 Nm 0,5 Nm	Embout à six pans creux 6 mm Embout à six pans creux 3 mm Embout à six pans creux 5 mm Embout à six pans creux 5 mm Embout à six pans creux 3 mm Embout à six pans creux 3 mm
<b>EIGHTPINS H01</b> Axe de tige de selle Accouplement à glissement Capuchon de valve Axe Postpin Vis de serrage arrière (selle) Vis de montage M5 gaine extérieure	8 Nm 18 Nm 0,5 Nm 8 Nm 8 Nm 0,5 Nm	Embout à six pans creux 6 mm Embout à six pans creux 3 mm Embout à six pans creux 5 mm Embout à six pans creux 5 mm Embout à six pans creux 3 mm Embout à six pans creux 3 mm
<b>LIMOTEC LimoDP</b> Vis de serrage de la tige de selle Vis de serrage de la selle	6 ... 7 Nm 7 ... 9 Nm	
<b>Tige de selle suspendue SR SUNTOUR</b> Vis d'attache de selle Vis de fixation sans tête M5	15 ... 18 Nm 3 Nm	Embout à six pans creux 5,0 mm Embout à six pans creux 2,5 mm
Manette de vitesse		
<b>Contrôleur ENVIOLLO</b>	2,0 ... 2,5 Nm	#
<b>Contrôleur ENVIOLLO CA, bornier du régulateur</b> Vis de fixation	1,5 ... 2,0 Nm	Embout à six pans creux 2,5 mm
<b>Contrôleur ENVIOLLO CO, bornier du régulateur</b> Vis de fixation	1,0 ... 2,0 Nm	Embout à six pans creux 3 mm
<b>SHIMANO DEORE SL-M4100</b> Vis de fixation	3 Nm	Embout à six pans creux 4 mm
<b>SHIMANO DEORE SL-M5100</b> Vis de fixation	3 Nm	Embout à six pans creux 4 mm
<b>SHIMANO DEORE SL-M6100</b> Vis de fixation	3 Nm	Embout à six pans creux 4 mm
<b>SHIMANO DEORE XT SL-M8100</b> Vis de fixation	3 Nm	Embout à six pans creux 4 mm
<b>SHIMANO DEORE XT SL-M8130</b> Vis de fixation	3 Nm	Embout à six pans creux 4 mm
<b>SHIMANO SLX SL-M7100</b> Vis de fixation	3 Nm	Embout à six pans creux 4 mm
<b>SHIMANO XTR SL-M9100</b> Vis de fixation	3 Nm	Embout à six pans creux 4 mm

<b>SRAM SRAM AXS-Controller</b> Vis de fixation du collier de serrage	2 Nm	Torx® T25
<b>Dérailleur arrière</b>		
<b>SHIMANO pour VTT/tout chemin</b> Vis de fixation, type standard	8 ... 10 Nm	Clé Allen 5 mm
<b>SHIMANO pour VTT/tout chemin</b> Vis de fixation avec support	3 ... 4 Nm	Clé Allen 5 mm
<b>SHIMANO pour vélos BMX</b> Vis de fixation	3 ... 4 Nm	Clé anglaise
<b>SHIMANO pour VTT/tout chemin</b> Vis de fixation pour câble intérieur	6 ... 7 Nm	Clé Allen 4 mm Clé Allen 5 mm Clé anglaise
<b>SHIMANO pour VTT/tout chemin</b> Vis de fixation de la poulie de guidage	2,5 ... 5 Nm	Clé Allen 3 mm
<b>SHIMANO pour VTT/tout chemin</b> Vis de fixation de la poulie de tension	2,5 ... 5 Nm	Clé Allen 3 mm
<b>SHIMANO pour vélo de course</b> Vis de fixation, type standard	8 ... 10 Nm	Clé Allen 5 mm
<b>SHIMANO pour vélo de course</b> Vis de fixation avec support	3 ... 4 Nm	Clé plate
<b>SHIMANO pour vélo de course</b> Vis de fixation pour câble intérieur	6 ... 7 Nm	Clé Allen 4 mm Clé Allen 5 mm
<b>SHIMANO pour vélo de course</b> Vis de fixation pour poulie	2,5 ... 5 Nm	Clé Allen 3 mm
<b>Phare avant</b>		
<b>Phare avant FUXON</b> Vis de fixation	>5 Nm	...
<b>SUPERNOVA, M99 Pure/Pure+, V521s</b> Vis de fixation	2 Nm	Vis de montage M6, écrou autobloquant, rondelle d'écartement
<b>SUPERNOVA, M99 Pure/Pure+, V521s</b> Vis de potence	6 Nm	
<b>Dérailleur avant</b>		
<b>SHIMANO pour VTT/tout chemin</b> Vis de fixation, type collier, type E et montage direct	5 ... 7 Nm	Clé Allen 5 mm
<b>SHIMANO pour VTT/tout chemin</b> Adaptateur de boîtier de pédalier	35 ... 50 Nm	...
<b>SHIMANO pour VTT/tout chemin</b> Vis Top Swing, type collier et type E	5 ... 7 Nm	Clé Allen 5 mm Clé plate 9 mm

<b>SHIMANO pour VTT/tout chemin</b> Vis Down Swing, type collier, montage direct	5 ... 7 Nm	Clé Allen 5 mm
<b>SHIMANO pour vélo de course</b> Vis de fixation	5 ... 7 Nm	Clé Allen 5 mm Clé plate 9 mm
<b>SHIMANO pour vélo de course</b> Vis de fixation du câble	6 ... 7 Nm	Clé Allen 5 mm
<b>Protection contre l'encastrement</b>		
<b>FIT, Brose</b> Vis de fixation	6 Nm	Clé à douille 8 mm Clé Allen 4 mm Clé Allen 3 mm
<b>Frein V-Brake</b>		
<b>SHIMANO</b> Vis de fixation pour câble de liaison	6 ... 8 Nm	Clé Allen 5 mm
<b>SHIMANO</b> Écrou de sabot de frein	6 ... 8 Nm	Clé Allen 5 mm
<b>SHIMANO</b> Vis de fixation de câble	6 ... 8 Nm	Clé Allen 5 mm
<b>Potence</b>		
<b>FSA, potence à plongeur en carbone</b>	9 Nm	Clé plate 15 mm

## 10 Recyclage et mise au rebut



Cet appareil est marqué conformément à la directive européenne 2012/19/EU sur les déchets d'équipements



électriques et électroniques (DEEE) et à la directive sur les déchets de piles et accumulateurs (directive 2006/66/CE).

Cette directive définit un cadre européen pour la reprise et le recyclage des appareils usagés. La loi impose au consommateur de ramener toutes les piles et batteries usagées. Il est interdit de les éliminer avec les déchets ménagers.

En vertu du § 9 (BattG – loi allemande sur les piles), le fabricant de la batterie a l'obligation de reprendre gratuitement les batteries usagées ou anciennes. Le cadre du vélo électrique, la batterie, le moteur, l'ordinateur de bord et le chargeur sont des matériaux valorisables. Conformément aux dispositions applicables, ils doivent être éliminés séparément des déchets

ménagers et faire l'objet d'une récupération. Le tri sélectif et le recyclage préservent les ressources naturelles et assurent le respect de toutes les dispositions protégeant la santé et l'environnement lors du recyclage du produit et/ou de la batterie.

- Ne démontez jamais le vélo électrique, la batterie ou le chargeur en vue de leur élimination.

Le vélo électrique, l'ordinateur de bord, la batterie non ouverte et non endommagée ainsi que le chargeur peuvent être retournés gratuitement auprès de tout revendeur spécialisé. Selon la région, différentes possibilités d'élimination existent.

- Conservez les pièces détachées d'un vélo électrique mis hors service dans un endroit sec, à l'abri du gel et du rayonnement solaire.

### 10.1 Directives sur l'élimination des déchets

Type de déchet	Élimination
Déchet non dangereux	
 Recycler	
Papier, carton	Poubelle à papier, conteneur à papier, renvoyer l'emballage de transport intact au fournisseur
Métal et aluminium	Dépôt auprès d'un organisme municipal ou enlèvement par des entreprises spécialisées
Pneus, tuyaux	Points de collecte du fabricant de pneus, formulaires d'enlèvement et modèles de fax disponibles auprès du fabricant sinon tout-venant
Composants en fibres composites (par exemple carbone, PRV)	Les grands composants en carbone, par exemple cadres et jantes en carbone, peuvent être envoyés pour recyclage à des lieux de collecte spéciaux, voir <a href="http://www.cfk-recycling.de">www.cfk-recycling.de</a>
Emballages de vente appartenant au système dual (point vert) en plastique, métal et matériaux composites, emballages légers	Le cas échéant enlèvement par une entreprise spécialisée, retour des emballages de transport au fournisseur Poubelle plastique
CD, DVD	Dépôt auprès d'un service municipal, car plastique de haute qualité facile à réutiliser sinon tout-venant

Tableau 51 : Directives sur l'élimination des déchets

Type de déchet	Élimination
<b>Élimination</b>	
Tout-venant	Poubelle tout-venant
Lubrifiants biodégradables, Huiles biodégradables Chiffons tachés d'huile biodégradables	Poubelle tout-venant
Lampes à incandescence, lampes halogènes	Poubelle tout-venant
<b>Déchets dangereux</b>	
 Recycler	
Piles, batteries	Retour au fabricant de la batterie.
Appareils électroniques : Moteur Ordinateur de bord Écran Unité de commande Faisceau de câbles	Dépôt auprès d'un service communal (déchets électroniques)
<b>Élimination</b>	
Huile usagée Chiffons tachés d'huile Huile lubrifiante Huile à engrenages Graisse lubrifiante Liquides de nettoyage Pétrole Éther de pétrole Huile hydraulique Liquide de freinage	<p>Ne mélangez jamais des liquides huileux différents. Stockez dans le conteneur d'origine</p> <p>Petites quantités (en général &lt;30 kg) Dépôt auprès d'un service municipal pour les déchets dangereux (par exemple service de collecte mobile)</p> <p>Grandes quantités (&gt;30 kg) Enlèvement par des entreprises spécialisées</p>
Peintures Vernis Diluants	Dépôt auprès d'un service municipal pour les déchets dangereux (par exemple service de collecte mobile)
Lampes au néon, ampoules économiques	Dépôt auprès d'un service municipal pour les déchets dangereux (par exemple service de collecte mobile)

Tableau 51 : Directives sur l'élimination des déchets



# 11 Documents

## 11.1 Protocole de montage

Date :

Numéro de cadre :

Composants	Description	Tests	Critères		Mesures si refusé
			Accepté	Refusé	
<b>Roue avant</b>	Montage		OK	Lâche	Ajuster l'attache rapide
<b>Béquille latérale</b>	Contrôler la fixation	Contrôle des fonctions	OK	Lâche	Resserrer les vis
<b>Pneus</b>		Contrôle de la pression des pneus	OK	Pression des pneus trop faible / trop élevée	Ajuster la pression des pneus
<b>Cadre</b>	Contrôler les dommages, ruptures, rayures		OK	Présence de dommages	<i>Mise hors service</i> , nouveau cadre
<b>Poignées, revêtements</b>	Contrôler la fixation		OK	Manquant	Resserrer les vis, nouvelles poignées et nouveaux revêtements selon liste des pièces
<b>Guidon, potence</b>	Contrôler la fixation		OK	Lâche	Resserrer les vis, si nécessaire nouvelle potence selon liste des pièces
<b>Palier de direction</b>	Contrôler les dommages	Contrôle des fonctions	OK	Lâche	Resserrer les vis
<b>Selle</b>	Contrôler la fixation		OK	Lâche	Resserrer les vis
<b>Tige de selle</b>	Contrôler la fixation		OK	Lâche	Resserrer les vis
<b>Garde-boue</b>	Contrôler la fixation		OK	Lâche	Resserrer les vis
<b>Porte-bagages</b>	Contrôler la fixation		OK	Lâche	Resserrer les vis
<b>Ajouts</b>	Contrôler la fixation		OK	Lâche	Resserrer les vis
<b>Sonnette</b>		Contrôle des fonctions	OK	Pas de son, son faible, manquante	Nouvelle sonnette selon liste des pièces
<b>Éléments de suspension</b>					
<b>Fourche, fourche suspendue</b>	Contrôler les dommages		OK	Présence de dommages	Nouvelle fourche selon liste des pièces
<b>Amortisseur arrière</b>	Contrôler les dommages		OK	Présence de dommages	Nouvelle fourche selon liste des pièces
<b>Tige de selle suspendue</b>	Contrôler les dommages		OK	Présence de dommages	Nouvelle fourche selon liste des pièces
<b>Système de freinage</b>					
<b>Frein à main</b>	Contrôler la fixation		OK	Lâche	Resserrer les vis
<b>Liquide de freinage</b>	Contrôler le niveau de liquide		OK	Insuffisant	Rajouter du liquide de freinage, en cas de dommage nouveaux flexibles de freinage
<b>Plaquettes de frein</b>	Contrôler les dommages sur les plaquettes de frein, disques de frein et jantes		OK	Présence de dommages	Nouvelles plaquettes de frein, jantes et disques de frein
<b>Frein à rétro-pédalage – ancrage du frein</b>	Contrôler la fixation		OK	Lâche	Resserrer les vis
<b>Installation d'éclairage</b>					
<b>Batterie</b>	Contrôle initial		OK	Message d'erreur	<i>Mise hors service</i> , contacter le fabricant de la batterie, nouvelle batterie
<b>Câblage de l'éclairage</b>	Branchements, disposition correcte		OK	Câbles défectueux, pas de lumière	Nouveau câblage
<b>Feu arrière</b>	Feu de position	Contrôle des fonctions	OK	Pas de lumière constante	<i>Mise hors service</i> , nouveau feu arrière selon liste des pièces, remplacer si nécessaire
<b>Feu avant</b>	Feu de position, feu de jour	Contrôle des fonctions	OK	Pas de lumière constante	<i>Mise hors service</i> , nouveau feu avant selon liste des pièces, remplacer si nécessaire
<b>Réfecteurs</b>	Au complet, état, fixation		OK	Nombre insuffisant ou dommages	Nouveaux réfecteurs



Composants	Description		Critères		Mesures si refusé
	Montage/Inspection	Tests	Accepté	Refusé	
<b>Entraînement / Changement de vitesse</b>					
<b>Chaîne / Cassette / Pignon / Plateau</b>	Contrôler les dommages		OK	Dommages	Si nécessaire fixer ou nouveau selon liste des pièces
<b>Pare-chaîne / Protège-rayons</b>	Contrôler les dommages		OK	Dommages	Nouveau selon liste des pièces
<b>Pédalier / Manivelle</b>	Contrôler la fixation		OK	Lâche	Resserrer les vis
<b>Pédales</b>	Contrôler la fixation		OK	Lâche	Resserrer les vis
<b>Manette de vitesse</b>	Contrôler la fixation	Contrôle des fonctions	OK	Lâche	Resserrer les vis
<b>Câbles de dérailleur</b>	Contrôler les dommages	Contrôle des fonctions	OK	Lâche ou défectueux	Régler les câbles de dérailleur, si nécessaire nouveaux câbles de dérailleur
<b>Dérailleur avant</b>	Contrôler les dommages	Contrôle des fonctions	OK	Changement de vitesse impossible ou difficile	Régler
<b>Dérailleur arrière</b>	Contrôler les dommages	Contrôle des fonctions	OK	Changement de vitesse impossible ou difficile	Régler
<b>Entraînement électrique</b>					
<b>Ordinateur de bord</b>	Contrôler les dommages	Contrôle des fonctions	OK	Pas d'affichage, information manquante	Redémarrage, tester la batterie, nouveau logiciel ou nouvel ordinateur de bord, <i>mise hors service</i>
<b>Unité de commande</b>	Unité de commande Contrôler les dommages	Contrôle des fonctions	OK	Pas de réaction	Redémarrage, contacter le fabricant de l'unité de commande, nouvelle unité de commande
<b>Compteur de vitesse</b>		Mesure de la vitesse	OK	Le vélo électrique roule 10 % trop vite / trop lentement	Mettre le vélo électrique hors service jusqu'à identification de la cause de la panne
<b>Câblage</b>	Contrôle visuel		OK	Défaillance dans le système, dommages, câbles pliés	Nouveau câblage
<b>Logement de batterie</b>	Fixation, serrure, contacts	Contrôle des fonctions	OK	Lâche, la serrure ne ferme pas, pas de contacts	Nouveau logement de batterie
<b>Moteur</b>	Contrôle visuel et fixation		OK	Dommages, lâche	Resserrer le moteur, contacter le fabricant du moteur, nouveau moteur
<b>Logiciel</b>	Consulter la version		Dernière version installée	Dernière version non installée	Exécuter la mise à jour





## Contrôle technique, contrôle de sécurité, trajet d'essai

Composants	Description		Critères		Mesures si refusé
	Montage/Inspection	Tests	Accepté	Refusé	
<b>Système de freinage</b>		Contrôle des fonctions	OK	Pas de freinage complet, distance de freinage trop importante	Localiser l'élément défectueux dans le système de freinage et corriger
<b>Changement de vitesse avec charge de fonctionnement</b>		Contrôle des fonctions	OK	Problèmes lors du changement de vitesse	Régler à nouveau le changement de vitesse
<b>Éléments de suspension (fourche, montants de suspension, tige de selle)</b>		Contrôle des fonctions	OK	Trop bas ou plus de suspension	Localiser l'élément défectueux et corriger
<b>Système d'entraînement électrique</b>		Contrôle des fonctions	OK	Mauvais contact, problèmes lors de la conduite, accélération	Localiser et corriger le composant défectueux du système d'entraînement électrique
<b>Installation d'éclairage</b>		Contrôle des fonctions	OK	Pas d'éclairage permanent, luminosité insuffisante	Localiser l'élément défectueux dans le système d'éclairage et corriger
<b>Trajet d'essai</b>			Pas de bruits suspects	Bruits suspects	Localiser la source du bruit et corriger

<b>Date :</b>	
<b>Nom du monteur :</b>	
<b>Réception finale par la direction de l'atelier :</b>	



## 11.2 Protocole d'inspection et de maintenance

### Diagnostic et documentation de l'état réel

Date :

Numéro de cadre :

Composant	Fréquence	Description			Critères		Mesures si refusé
		Inspection	Test		Accepté	Refusé	
<b>Roue avant</b>	6 mois	Montage			OK	Lâche	Ajuster l'attache rapide
<b>Béquille latérale</b>	6 mois	Contrôler la fixation	Contrôle des fonctions		OK	Lâche	Resserrer les vis
<b>Pneus</b>	6 mois		Contrôle de la pression des pneus		OK	Pression des pneus trop faible / trop élevée	Ajuster la pression des pneus
<b>Cadre</b>	6 mois	Contrôler les dommages, ruptures, rayures			OK	Présence de dommages	Mettre le vélo électrique hors service, nouveau cadre
<b>Poignées, revêtements</b>	6 mois	Contrôler l'usure et la fixation			OK	Manquant	Resserrer les vis, nouvelles poignées et nouveaux revêtements selon liste des pièces
<b>Guidon, potence</b>	6 mois	Contrôler la fixation			OK	Lâche	Resserrer les vis, si nécessaire nouvelle potence selon liste des pièces
<b>Palier de direction</b>	6 mois	Contrôler les dommages	Contrôle des fonctions	Lubrification et ajustement	OK	Lâche	Resserrer les vis
<b>Selle</b>	6 mois	Contrôler la fixation			OK	Lâche	Resserrer les vis
<b>Tige de selle</b>	6 mois	Contrôler la fixation			OK	Lâche	Resserrer les vis
<b>Garde-boue</b>	6 mois	Contrôler la fixation			OK	Lâche	Resserrer les vis
<b>Porte-bagages</b>	6 mois	Contrôler la fixation			OK	Lâche	Resserrer les vis
<b>Ajouts</b>	6 mois	Contrôler la fixation			OK	Lâche	Resserrer les vis
<b>Sonnette</b>	6 mois		Contrôle des fonctions		OK	Pas de son, son faible, manquante	Nouvelle sonnette selon liste des pièces
<b>Éléments de suspension</b>							
<b>Fourche, fourche suspendue</b>	selon fabricant*	Contrôler les dommages, corrosion, ruptures		Maintenance selon fabricant Lubrification, changement d'huile selon fabricant	OK	Présence de dommages	Nouvelle fourche selon liste des pièces
<b>Amortisseur arrière</b>	selon fabricant*	Contrôler les dommages, corrosion, ruptures		Maintenance selon fabricant Lubrification, changement d'huile selon fabricant	OK	Présence de dommages	Nouvelle fourche selon liste des pièces
<b>Tige de selle suspendue</b>	selon fabricant*	Contrôler les dommages		Maintenance selon fabricant	OK	Présence de dommages	Nouvelle fourche selon liste des pièces



Composant	Fréquence	Description			Critères		Mesures si refusé
		Inspection	Test		Accepté	Refusé	
<b>Système de freinage</b>							
Frein à main	6 mois	Contrôler la fixation			OK	Lâche	Resserrer les vis
Liquide de freinage	6 mois	Contrôler le niveau de liquide		Selon la saison	OK	Insuffisant	Ajouter du liquide de freinage, en cas de dommage mettre le vélo électrique hors service, nouveaux flexibles de freinage
Plaquettes de frein	6 mois	Contrôler les dommages sur les plaquettes de frein, disques de frein et jantes			OK	Présence de dommages	Nouvelles plaquettes de frein, jantes et disques de frein
Frein à rétropédalage – ancrage du frein	6 mois	Contrôler la fixation			OK	Lâche	Resserrer les vis
Système de freinage	6 mois	Contrôler la fixation		Contrôle des fonctions	OK	Lâche	Resserrer les vis
<b>Installation d'éclairage</b>							
Batterie	6 mois	Contrôle initial			OK	Message d'erreur	Contacteur le fabricant de la batterie, mettre la batterie hors service, nouvelle batterie
Câblage de l'éclairage	6 mois	Branchements, disposition correcte			OK	Câbles défectueux, pas de lumière	Nouveau câblage
Feu arrière	6 mois	Feu de position	Contrôle des fonctions		OK	Pas de lumière constante	Nouveau feu arrière selon liste des pièces, remplacer si nécessaire
Phare avant	6 mois	Feu de position, feu de jour	Contrôle des fonctions		OK	Pas de lumière constante	Nouveau phare avant selon liste des pièces, remplacer si nécessaire
Réfecteurs	6 mois	Au complet, état, fixation			OK	Nombre insuffisant ou dommages	Nouveaux réflecteurs
<b>Entraînement / Changement de vitesse</b>							
Chaîne / Cassette / Pignon / Plateau	6 mois	Contrôler les dommages			OK	Dommages	Si nécessaire fixer ou nouveau selon liste des pièces
Pare-chaîne / Protège-rayons	6 mois	Contrôler les dommages			OK	Dommages	Nouveau selon liste des pièces
Pédalier / Manivelle	6 mois	Contrôler la fixation			OK	Lâche	Resserrer les vis
Pédales	6 mois	Contrôler la fixation			OK	Lâche	Resserrer les vis
Manette de vitesse	6 mois	Contrôler la fixation	Contrôle des fonctions		OK	Lâche	Resserrer les vis
Câbles de dérailleur	6 mois	Contrôler les dommages	Contrôle des fonctions		OK	Lâche ou défectueux	Régler les câbles de dérailleur, si nécessaire nouveaux câbles de dérailleur
Dérailleur avant	6 mois	Contrôler les dommages	Contrôle des fonctions		OK	Changement de vitesse impossible ou difficile	Régler
Dérailleur arrière	6 mois	Contrôler les dommages	Contrôle des fonctions		OK	Changement de vitesse impossible ou difficile	Régler



Composant	Fréquence	Description			Critères		Mesures si refusé
		Inspection	Test		Accepté	Refusé	
<b>Système d'entraînement électrique</b>							
<b>Ordinateur de bord</b>	6 mois	Contrôler les dommages	Contrôle des fonctions		OK	Pas d'affichage, information manquante	Redémarrage, tester la batterie, nouveau logiciel ou nouvel ordinateur de bord, mise hors service
<b>Unité de commande</b>	6 mois	Contrôlez la présence de dommages sur l'unité de commande	Contrôle des fonctions		OK	Pas de réaction	Redémarrage, contacter le fabricant de l'unité de commande, nouvelle unité de commande
<b>Compteur de vitesse</b>	6 mois		Mesure de la vitesse		OK	Le vélo électrique roule 10 % trop vite / trop lentement	Mettre le vélo électrique hors service jusqu'à identification de la cause de la panne
<b>Câblage</b>	6 mois	Contrôle visuel			OK	Défaillance dans le système, dommages, câbles pliés	Nouveau câblage
<b>Logement de batterie</b>	6 mois	Fixation, serrure, contacts	Contrôle des fonctions		OK	Lâche, la serrure ne ferme pas, pas de contacts	Nouveau logement de batterie
<b>Moteur</b>	6 mois	Contrôle visuel et fixation			OK	Dommages, lâche	Resserrer le moteur, contacter le fabricant du moteur, nouveau moteur, <i>mise hors service</i> ,
<b>Logiciel</b>	6 mois	Consulter la version			Dernière version installée	Dernière version non installée	Exécuter la mise à jour

### Contrôle technique, contrôle de sécurité, trajet d'essai

Composant	Fréquence	Description			Critères
		Inspection	Test		
<b>Système de freinage</b>	6 mois	Contrôle des fonctions	OK	Pas de freinage complet, distance de freinage trop importante	Localiser l'élément défectueux dans le système de freinage et corriger
<b>Changement de vitesse avec charge de fonctionnement</b>	6 mois	Contrôle des fonctions	OK	Problèmes lors du changement de vitesse	Régler à nouveau le changement de vitesse
<b>Éléments de suspension (fourche, montants de suspension, tige de selle)</b>	6 mois	Contrôle des fonctions	OK	Trop bas ou plus de suspension	Localiser l'élément défectueux et corriger
<b>Entraînement électrique</b>	6 mois	Contrôle des fonctions	OK	Mauvais contact, problèmes lors de la conduite, accélération	Localiser et corriger le composant défectueux du système d'entraînement électrique
<b>Installation d'éclairage</b>	6 mois	Contrôle des fonctions	OK	Pas d'éclairage permanent, luminosité insuffisante	Localiser l'élément défectueux dans le système d'éclairage et corriger
<b>Trajet d'essai</b>	6 mois	Contrôle des fonctions	Pas de bruits suspects	Bruits suspects	Localiser la source du bruit et corriger

<b>Date :</b>	
<b>Nom du monteur :</b>	
<b>Réception finale par la direction de l'atelier :</b>	



**Notes**

## 12 Glossaire

### Accumulateur, batterie

*Source : DIN 40729:1985-05*, l'accumulateur est un réservoir d'énergie capable de stocker l'énergie sous forme d'énergie chimique (chargement) et de la libérer en cas de besoin sous forme d'énergie électrique (déchargement).

### Année de construction

*Source : ZEG*, l'année dans laquelle le vélo électrique a été fabriqué. La période de production s'étend toujours de mai à juillet de l'année suivante.

### Année du modèle

*Source : ZEG*, pour les vélos électriques produits en série, l'année du modèle est la première année de production de la version et ne correspond donc pas toujours à l'année de construction. L'année de construction peut parfois être antérieure à l'année du modèle. Si aucune modification technique n'est apportée à la série, les vélos électriques d'une année de modèle passée peuvent également être fabriqués ultérieurement.

### Arrêt d'urgence

*Source : ISO 13850:2015*, fonction ou signal prévus pour : - réduire ou prévenir les risques futurs ou présents pour les personnes, la machine ou la pièce travaillée ; - être déclenchés par une action unique d'une personne.

### Cadre suspendu

*Source : EN 15194:2017*, cadre doté d'une flexibilité verticale guidée destinée à atténuer la transmission des chocs de la chaussée au cycliste.

### Consommable

*Source : DIN EN 82079-1*, pièce ou matériau requis pour l'utilisation régulière ou le maintien en bon état d'un objet.

### Courroie d'entraînement

*Source : EN 15194:2017*, courroie annulaire sans couture utilisée pour la transmission d'une force d'entraînement.

### Course de suspension négative

La *course de suspension négative ou SAG* (en anglais sag) correspond à la contraction de la fourche causée par le poids du corps et de l'équipement (par ex. sac à dos), sa position de conduite et la géométrie du cadre.

### Course de suspension totale

*Source : Benny Wilbers, Werner Koch : Neue Fahrwerkstechnik im Detail*, la distance parcourue par le vélo entre les positions non chargée et chargée est appelée course de suspension totale. Au repos, la masse du véhicule pèse sur les suspensions et réduit la course de suspension totale de la *course de suspension négative* pour donner la course de suspension positive.

### Détente

La détente définit la vitesse à laquelle la fourche se détend après la contrainte.

### Dispositif d'attache rapide, attache rapide

*Source : EN 15194:2017*, mécanisme actionné par levier et fixant, maintenant en position ou assurant une roue ou un autre composant.

### Distance de freinage

*Source : EN 15194:2017*, distance parcourue par un vélo électrique entre le début du freinage et l'arrêt du vélo électrique.

### Environnement de travail

*Source : EN ISO 9000:2015*, ensemble des conditions dans lesquelles des travaux peuvent être effectués.

### Erreur

*Source : EN 13306:2018-02, 6.1*, état d'un objet (4.2.1) dans lequel il est incapable d'assurer une fonction demandée (4.5.1), à l'exception de l'incapacité pendant la maintenance préventive ou d'autres mesures planifiées, ou suite à l'absence de ressources externes.

**Fabricant**

*Source : directive européenne 2006/42/CE, 17/05/2006* Toute personne physique ou morale qui conçoit et/ou construit une machine ou une machine incomplète régie par la directive sur les machines et est responsable en son nom ou sous sa marque propre de la conformité de la machine ou machine incomplète avec cette directive en vue de sa mise en circulation ou pour son usage propre.

**Fourche suspendue**

*Source : EN 15194:2017*, fourche de roue avant dotée d'une flexibilité axiale guidée destinée à atténuer la transmission des chocs de la chaussée au cycliste.

**Frein à disque**

*Source : EN 15194:2017*, frein utilisant des patins de frein pour saisir les surfaces extérieures d'un disque mince monté sur le moyeu de la roue ou intégré dans le moyeu.

**Hauteur de selle maximale**

*Source : EN 15194:2017*, distance verticale entre le sol et le point auquel la surface de la selle rencontre l'axe de la tige de selle, mesuré avec la selle orientée horizontalement, la tige de selle étant réglée sur la profondeur d'insertion minimale.

**Levier de frein**

*Source : EN 15194:2017*, levier par lequel on actionne le dispositif de freinage.

**Maintenance**

*Source : DIN 31051*, la maintenance est en général exécutée à des intervalles réguliers, le plus souvent par un personnel spécialisé formé. Elle permet d'assurer une durée de vie maximale et une usure minimale des objets maintenus. Une maintenance conforme est souvent aussi une condition de validité de la garantie.

**Marquage CE**

*Source : Directive machines*, avec le marquage CE, le fabricant déclare que le vélo électrique répond aux exigences en vigueur.

**Mise en circulation**

*Source : directive européenne 2006/42/CE, 17/05/2006*, la première mise à disposition, gratuitement ou contre rémunération, d'une machine ou machine incomplète dans la communauté en vue de sa vente ou de son utilisation.

**Mise hors service**

*Source : DIN 31051*, interruption volontaire et sans limitation de durée de la fonctionnalité d'un objet.

**Mode d'emploi**

*Source : ISO DIS 20607:2018*, partie des informations utilisateur qui sont fournies aux utilisateurs d'une machine par les fabricants d'une machine ; il contient des aides, instructions et conseils liés à l'utilisation de la machine dans toutes les phases de son cycle de vie.

**Patinage**

*Source : DIN 75204-1:1992-05*, différence entre la vitesse du véhicule et la vitesse de la circonférence de la roue.

**Pièce de rechange**

*Source : EN 13306:2018-02, 3.5*, objet destiné à remplacer un objet correspondant afin d'assurer la fonction d'origine de l'objet.

**Poids du vélo électrique prêt à rouler**

*Source : ZEG*, l'indication de poids du vélo électrique prêt à rouler se rapporte au poids du vélo électrique au moment de sa vente. Tout accessoire supplémentaire doit être ajouté à ce poids.

**Poids total autorisé**

*Source : EN 15194:2017*, poids du vélo électrique entièrement monté, avec le cycliste et les bagages, selon la définition du fabricant.

**Point de pression**

*Source : ZEG*, sur un frein, le point de pression est la position du frein à main à laquelle le disque de frein ou les patins de frein s'engagent et le processus de freinage est enclenché.

**Pression des pneus maximale**

*Source : EN 15194:2017*, pression des pneus maximale recommandée par le fabricant du pneu ou de la jante pour une conduite sûre et peu fatigante. Si la jante et le pneu ont chacun une pression maximale, la pression des pneus maximale applicable est la plus faible de ces deux valeurs.

**Profondeur d'insertion minimale**

*Source : EN 15194:2017*, marquage indiquant la profondeur d'insertion minimale requise pour la potence de guidon dans la tige de fourche ou pour la tige de selle dans le cadre.

**Puissance nominale en fonctionnement continu**

*Source : ISO DIN 15194:2017*, puissance de sortie définie par le fabricant à laquelle le moteur atteint son équilibre thermique dans les conditions environnementales prévues.

**Puissance nominale en fonctionnement continu maximale**

*Source : ZEG*, la puissance nominale en fonctionnement continu maximale correspond à la puissance maximale pendant 30 minutes sur l'arbre de sortie du moteur électrique.

**Roue**

*Source : ISO 4210 - 2*, unité ou regroupement d'un moyeu, de rayons ou d'un disque et d'une jante, mais sans le pneu.

**Rupture**

*Source : EN 15194:2017*, séparation accidentelle en deux parties ou plus.

**Système électrique de réglage et de commande**

*Source : EN 15194:2017*, composants ou groupe de composants électroniques et/ou électriques qui sont intégrés dans un véhicule, en lien avec tous les branchements électriques et les câblages correspondants pour l'alimentation électrique du moteur.

**Terrain non carrossable**

*Source : EN 15194:2017*, pistes de cailloux accidentées, chemins forestiers et autres voies en général situées hors des routes et pouvant contenir des racines d'arbre et rochers.

**Tige de fourche**

*Source : EN 15194:2017*, partie de la fourche qui tourne autour de l'axe de direction de la tête de direction d'un vélo électrique. En général, le tube est relié à la tête de fourche ou directement aux montants de fourche et assure la liaison entre la fourche et la potence de guidon.

**Tige de selle**

*Source : EN 15194:2017*, composant qui serre la selle (avec une vis ou un élément d'assemblage) et la relie au cadre.

**Usure**

*Source : DIN 31051*, réduction de la réserve d'usure (4.3.4), causée par des processus chimiques et/ou physiques.

**Vélo à assistance électrique, vélo électrique**

*Source : EN 15194:2017*, (anglais : electrically power assisted cycle) vélo électrique équipé de pédales et d'un moteur électrique auxiliaire qui ne peut pas être entraîné exclusivement par le moteur électrique auxiliaire sauf pendant le mode d'assistance au démarrage.

**Vélo adolescent**

*Source : EN-ISO 4210 - 2*, vélo conçu pour l'utilisation sur les voies publiques par des jeunes pesant moins de 40 kg, avec une hauteur de selle maximale comprise entre 635 mm et 750 mm. (voir ISO 4210)



### Vélo de course

*Source : EN-ISO 4210 - 2*, vélo conçu pour les trajets amateur à hautes vitesses et pour l'utilisation sur les voies publiques, disposant d'une unité de commande et de direction avec plusieurs positions de prise (permettant une position du corps aérodynamique) et doté d'un système de transmission pour plusieurs vitesses ainsi que d'une largeur de pneus maximale de 28 mm, le vélo entièrement monté ne dépassant pas un poids de 12 kg.

### Vélo de transport

*Source : DIN 79010*, vélo conçu principalement pour le transport de marchandises.

### Vélo de ville et tout chemin

*Source : EN-ISO 4210 - 2*, vélo conçu principalement pour l'utilisation sur des voies publiques à des fins de transport ou de loisir.

### Vélo pliant

*Source : EN-ISO 4210 - 2*, vélo conçu pour être plié dans un format compact qui facilite le transport et le stockage.

### Vélo tout terrain, mountain bike

*Source : EN-ISO 4210 - 2*, vélo conçu pour l'utilisation dans des terrains accidentés hors de la chaussée et pour l'utilisation sur les voies et chemins publics, doté d'un cadre renforcé et d'autres composants appropriés et en général de pneus de plus grande section avec des surfaces de roulement rugueuses et d'une plage de braquets importante.

### Vitesse d'arrêt

*Source : EN 15194:2017*, la vitesse atteinte par le vélo électrique lorsque le courant chute à zéro ou à la valeur de marche à vide.

## 12.1 Abréviations

Abréviation	Signification / Explication
ABS	Système anti-blocage
BLE	Bluetooth Low Energy
EPAC	Cycle à assistance électrique (Electrically Powered Assisted Cycle)
PTAC	Poids total autorisé en charge

Tableau 52 : Tableau des abréviations

## 12.2 Concepts simplifiés

Pour plus de lisibilité, les concepts suivants sont utilisés :

Concept	Signification
Mode d'emploi	Mode d'emploi original
Amortisseur	Amortisseur arrière
Revendeur spécialisé	Revendeur spécialisé en vélos
Moteur	Moteur d'entraînement, partie de machine
Entraînement par courroie	Entraînement par courroie crantée

Tableau 53 : Tableau des concepts simplifiés

## 13 Annexe

### I. Traduction de la déclaration de conformité CE/UE originale

#### Fabricant

i:SY GmbH Co. KG  
 Longericher Straße 2  
 50739 Köln, Germany

#### Responsable de la documentation\*

Janine Otto  
 c/o ZEG Zweirad-Einkaufs-Genossenschaft eG  
 Longericher Straße 2  
 50739 Köln, Germany

La machine, le vélo électrique de type :

M-01	P12 ZR 800Wh	Vélo de ville et tout chemin
M-02	XXL P12 ZR 800Wh	Vélo de ville et tout chemin

Année de construction 2022 jusqu'à année de construction 2025, respecte les dispositions UE applicables suivantes :

- Directive 2006/42/CE Machines
- Directive 2011/65/UE RoHS, Limitation de l'utilisation de certaines substances dangereuses dans les équipements électriques et électroniques
- Directive 2014/30/UE Compatibilité électromagnétique.

Les objectifs de protection de la directive Basse tension 2014/35/UE ont été respectés conformément à l'Annexe I, n° 1.5.1 de la directive Machines 2006/42/CE.

Les normes harmonisées suivantes ont été appliquées :

- EN 15194:2017, Cycles – Cycles à assistance de pédalage équipés d'un entraînement auxiliaire à motorisation électrique – Bicyclettes EPAC  
**à l'exception de la section 6 Mode d'emploi, pour cela norme harmonisée EN ISO 20607:2019**
- EN ISO 20607:2019 Sécurité des machines – Notice d'instructions – Principes rédactionnels généraux.

Les autres normes techniques qui suivent ont été appliquées :

- EN ISO 11243:2016-12, Cycles – Porte-bagages pour bicyclettes – Exigences et méthodes,
- EN 17406:2021-11, Classification pour l'utilisation des bicyclettes,
- EN 62133-2:2017-11, Accumulateurs alcalins et autres accumulateurs à électrolyte non acide - Exigences de sécurité pour les accumulateurs portables étanches, et pour les batteries qui en sont constituées, destinés à l'utilisation dans des applications portables – Partie 2 : Lithium.



Cologne, le 20/10/2023

.....  
 Georg Honkomp, Directeur d'i:SY GmbH Co. KG

\*Personne établie dans la communauté et habilitée à élaborer la documentation technique

## 14 Index des mots-clés

- A**
- Accumulateur, voir batterie
  - Amortisseur arrière,
    - contrôler 132
    - inspecter 172
    - maintenir 162, 172
    - nettoyer 134
  - Année de construction, 238
  - Année du modèle, 238
  - Arbre de transmission,
    - entretenir, 143
  - Arrêt d'urgence, 238
  - Assistance de poussée,
    - utiliser 122
  - Attache rapide, 238
    - contrôler 133
    - inspecter, 174
  - position, 37
  - Axe de moyeu,
    - position, 37
  - Axe,
    - couple de serrage, 178, 217
- B**
- Bande de roulement, 34
  - Batterie pour porte-bagages,
    - retirer, 115
  - Batterie sur cadre,
    - insérer, 115
  - Batterie, 238
    - contrôler, 68
    - éliminer, 229
    - expédier 64
    - insérer, 115
    - nettoyer, 135
    - retirer, 115
    - réveiller, 115
    - transporter 64
  - couples de serrage, 178, 217
  - Béquille latérale,
    - contrôler la stabilité, 159
    - entretenir, 141
    - nettoyer, 136
  - position, 24
  - Blocage de la fourche,
    - position 48
  - Bluetooth,
    - afficher les appareils connectés 58
  - pannes, 14
- C**
- Câble Bowden, 38
  - Câble Bowden,- contrôler, 150
  - Cache USB,
    - contrôler 133
  - Cadre, 29
    - contrôler 132
    - entretenir 134, 140
    - inspecter, 172
    - nettoyer, 136
  - position, 24
  - Capot du moteur,
    - couples de serrage, 184, 223
  - Carcasse, 34
    - position, 33
  - Cassette,
    - nettoyer, 138
  - Chaîne, 43
    - entretenir, 144
    - maintenir, 189
    - nettoyer, 139
    - remplacer, 215
    - tendre, 215
  - position, 43
  - Chambre à air,
    - remplacer, 215
  - Changement de vitesse,
    - changer de vitesse, 126
    - contrôler le changement de vitesse électrique, 157
    - contrôler, 157
    - Poignée rotative à actionnement par câble, régler les deux câbles 158
  - Chargeur, 45
    - éliminer, 229
  - Châssis, 29
  - Consommable, 238
  - Corps du moyeu,
    - position, 37
  - Couronne de roue libre,
    - couple de serrage, 180, 219
  - Courroie 43
  - Courroie d'entraînement, 238
  - Courroie,
    - application mobile Gates Carbon Drive 153
    - contrôler l'usure, 152
    - contrôler la tension, 152
    - nettoyer, 139
  - Course de suspension négative, 238
  - Course de suspension totale, 238
  - Couvercle du moteur, 16
- D**
- Dérailleur arrière,
    - entretenir, 143
    - position 43
  - couple de serrage, 187, 227
  - Dérailleur avant,
    - nettoyer, 138
  - couple de serrage, 188, 227
  - Dérailleur,
    - contrôler, 157
  - Détente, 238
  - Direction, 29
  - Dispositifs de protection,
    - contrôler 132
  - Disque de frein, 39
    - contrôler, 151
    - nettoyer, 138
    - remplacer, 215
  - position, 39
  - Distance de freinage, 238
- E**
- Écran,
    - charger la batterie, 100
  - Écrous de rayon, 36
    - entretenir, 143
  - position, 33
  - Éléments du changement de vitesse,
    - nettoyer, 137
  - Emplacement, 24
  - Environnement de travail, 238
  - Erreur, 238
  - Étrier de frein, 39
    - couple de serrage, 179, 218
  - position, 39
  - Extrémité de fourche, 31
    - position, 31
- F**
- Fabricant, 239
  - Feu arrière, 45
    - nettoyer 134
  - position, 24
  - Feu avant, 45
    - position, 24
  - Feux,
    - allumer 122

- contrôler, 133, 155
- éteindre 122
- régler, 99

Fourche de suspension en carbone,

- inspecter, 176

Fourche de suspension,

- entretenir, 134, 140
- inspecter, 176
- nettoyer, 134, 136

Fourche suspendue, 239

Fourche, 31

- contrôler 132
- entretenir, 134
- position, 24

Frein à disque, 239

- couple de serrage, 179, 218

Frein à main, 239

- couple de serrage, 182, 221
- position, 48

Frein à rétro pédalage,

- freiner, 124

Frein à rouleau,

- freiner, 124

Frein arrière, 39

Frein avant,

- freiner, 124

Frein cantilever,

- couple de serrage, 180, 219

Frein de jante à double articulation,

- couple de serrage, 180, 219

Frein V-Brake,

- couple de serrage, 188, 228

Frein,

- nettoyer, 134
- sécuriser lors du transport 63
- utiliser, 124

broche d'insertion, 38

capuchon, 38

contrôler le disque de frein, 151

contrôler le point de pression, 150

contrôler les plaquettes de frein, 151

écrou-raccord, 38

hydraulique, 38

mécanique, 38

olive, 38

support de ligne, 38

Freins,

- contrôler 133, 150

**G**

Garde-boue, 16

- contrôler, 132
- entretenir, 141
- nettoyer, 136
- position, 24

Guidon, 30

- entretenir, 141
- nettoyer, 136
- utiliser 119
- utiliser des embouts de guidon 120
- utiliser un guidon multiposition 119
- couple de serrage, 184, 222
- position, 24

Guidon,- contrôler, 70, 156

**H**

Heure,

- régler, 57

**I**

Indicateur de charge, 62

Indicateur de fonctionnement, 59

Interruption d'utilisation,

- préparer 63, 66

Interruption de l'utilisation, 66

- exécuter, 66

**J**

Jante, 31, 35

- entretenir, 142
- remplacer, 215
- position, 33

Jeu de direction, voir palier de direction

**L**

Levier de frein, 39

- entretenir, 145
- nettoyer, 138
- régler le point de pression, 96

Levier de verrouillage du frein de jante 38

Ligne de frein, 38

- couple de serrage 218
- couple de serrage, 179

**M**

Maintenance, 239

Manette de vitesse

- position, 48

Manette de vitesse,

- entretenir, 143

- nettoyer, 138
- couple de serrage, 187, 226

Marquage CE, 239

Marquage de la profondeur d'insertion minimale, 85

Mécanique,

- changement de vitesse 157

Message système, 59, 197

Mise en circulation, 239

Mise hors service, 239

Mode d'emploi, 239

Montant de la fourche,

- position, 31

Moteur, 45

- nettoyer, 135
- couples de serrage 184, 223

Mountain bike voir vélo tout terrain

Moyeu à vitesses intégrées,

- contrôler, 157

Moyeu de transmission,

- inspecter, 173

Moyeu, 37

- entretenir, 143
- maintenance 162
- nettoyer, 137
- régler ROHLOFF 158
- couple de serrage, 184, 223
- moyeu, 24
- position, 33
- sans dispositifs supplémentaires, 37

MTB voir vélo tout terrain

**N**

Nettoyage complet 135

Niveau d'assistance, 51, 62, 122

- sélectionner 123
- sélectionner, 123

**O**

Ordinateur de bord,

- fixer 100
- insérer 100
- installer, 100
- nettoyer, 135
- retirer 101
- retirer, 101
- couples de serrage, 178, 217

**P**

Palier de direction, 29

- graisser, 174
- inspecter, 174

position, 24  
Palier de direction, voir palier de direction  
Palier de manivelle,  
couple de serrage, 183, 222  
Pare-chaîne, 16, 24  
- nettoyer, 139  
couples de serrage 183, 222  
Pare-courroie, 16  
Paroi intérieure de la jante,  
- contrôler, 149  
Patinage, 239  
Pause hivernale voir  
Interruption de l'utilisation  
Pédale,  
- entretenir, 143  
- nettoyer, 134  
couple de serrage, 186, 226  
Pédalier,  
couple de serrage, 183, 222  
Phare avant voir feu avant  
Phare avant,  
- contrôler 155  
- nettoyer 134  
- régler, 99  
couple de serrage, 188, 227  
Pièce de rechange, 239  
Plaquettes de frein, 39  
- contrôler, 151  
- remplacer, 215  
- roder, 93  
couple de serrage, 179, 218  
position, 39  
Plateau,  
couple de serrage, 182, 221  
Pneus de route, 34  
Pneus slick, 34  
Pneus tout terrain, 34  
Pneus, 33  
- contrôler, 148  
- nettoyer, 137  
position, 33  
Pneus,- pneus ouverts avec  
chambre 33  
Poignées en cuir,  
- entretenir, 142  
- nettoyer, 136  
Poignées,  
- contrôler 133  
- entretenir, 142  
- nettoyer, 136  
- utiliser des poignées en  
cuir 120  
position 48

Point de pression, 239  
Porte-bagages,  
- contrôler 132  
- entretenir, 141  
- inspecter, 172  
- modifier, 118  
- nettoyer, 136  
- utiliser, 118  
position, 24  
-Position, 24  
Potence, 29  
- contrôler, 70, 156  
- entretenir, 141  
- inspecter, 174  
- nettoyer, 136  
- régler 117  
couple de serrage, 188, 228  
position, 24  
Poulie, 43  
Première mise en service, 68  
Pression de pneus,  
- contrôler, 146  
- modifier, 146  
Pression des pneus, 33  
Profil, 34  
Profondeur d'insertion minimale,  
240  
Protection anti-crevaisson, 35  
position, 33  
Protection contre  
l'encastrement,  
couple de serrage, 188, 228  
Puissance nominale en  
fonctionnement continu, 240

## R

Rayons, 36  
- contrôler, 149  
- remplacer, 215  
position, 33  
Réflecteur,  
position, 24  
Réflecteurs,  
- nettoyer 134  
position, 31  
Remorque, 106  
Roue arrière voir Roue  
Roue avant voir Roue  
Roue dentée, 43  
Roue, 24, 33, 240  
- contrôler la concentricité  
132  
- contrôler, 146  
- monter 69

Roues de changement de  
vitesse,  
- entretenir, 143  
Roues dentées,  
- nettoyer, 138  
Roulement à billes,  
position, 37  
Rupture, 240

## S

SAG,  
position de la molette de  
réglage 48  
Selle en cuir,  
- entretenir, 143  
- nettoyer, 137  
Selle, 118  
- choisir la dureté 83  
- contrôler, 156  
- déterminer la hauteur de la  
selle, 84, 85  
- déterminer la largeur 82  
- modifier la longueur  
d'assise, 85  
- nettoyer, 136  
- régler la dureté 83  
- utiliser, 118  
position, 24  
Siège enfant, 105  
Sonnnette,  
- contrôler 133  
- utiliser 119  
position 48  
Surface de roulement,  
position, 33  
Système d'arrêt d'urgence 17  
Système d'entraînement, 43  
- démarrer, 121, 122, 123  
électrique, 45  
Système de freinage  
hydraulique,  
- contrôler, 150  
Système électrique de réglage  
et de commande, 240

## T

Taille des pneus, 33  
Télécommande de la tige de  
selle,  
position 48  
Tige de fourche, 31, 240  
position, 31  
Tige de selle brevetée, 42  
Tige de selle en carbone,  
- entretenir, 142

- Tige de selle suspendue,
  - entretenir, 142
  - nettoyer, 134
- tige de selle suspendue, 42
- Tige de selle, 24, 42, 240
  - contrôler, 133, 156
  - entretenir, 142
  - inspecter, 176
  - nettoyer, 136
  - tige de selle brevetée 42
  - tige de selle suspendue 42
- couple de serrage de la télécommande, 180, 219
- couple de serrage, 180, 219
- Tringle, 35
  - position, 33
- Trous de rayon,- contrôler, 149
- Types de pneus, 33
- U**
- Unité de commande,
  - nettoyer, 135, 137
- Usure, 240
- V**
- Valve classique voir valve Dunlop
- Valve pour vélo de course voir valve Presta
- Valve, 33
  - position, 33
  - valve Dunlop, 35
- Vélo adolescent, 240
- Vélo de course, 241
- Vélo de transport, 241
- Vélo de ville et tout chemin, 241
- Vélo électrique, 240
  - ajuster 78
  - après chaque trajet, 134
  - avant chaque trajet 114, 132
  - contrôler 135
  - contrôler, 146
  - déballer 67
  - entretenir, 140
  - expédier 64
  - inspecter (revendeur spécialisé) 160
  - inspection complète 160
  - inspection initiale 160
  - mettre en service 68
  - monter 67
  - utiliser 117
  - vendre, 70
- Vélo pliant, 241
- Vélo tout terrain, 241
- Verrouillage,
  - position 48
- Vitesse d'arrêt, 241